

▶ BCB4500M
BCK456220M
BCS456220M

SV Bruksanvisning
Inbyggnadsugn

USER MANUAL

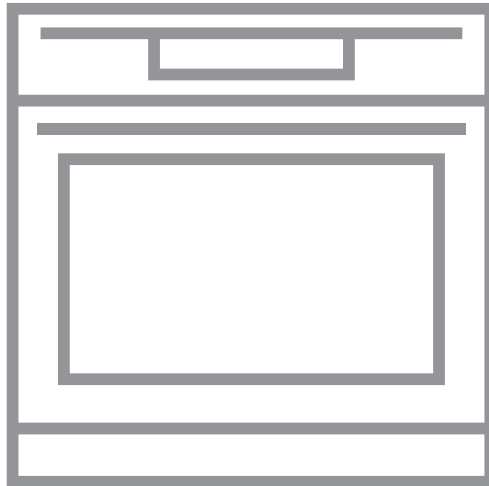

AEG

INNEHÅLL

1. SÄKERHETSINFORMATION.....	2
2. SÄKERHETSINSTRUKTIONER.....	4
3. PRODUKTBESKRIVNING.....	7
4. KONTROLLPANELEN.....	8
5. FÖRE FÖRSTA ANVÄNDNING.....	8
6. DAGLIG ANVÄNDNING.....	8
7. KLOCKFUNKTIONER.....	10
8. ANVÄNDNING AV TILLBEHÖR.....	12
9. TILLVALSFUNKTIONER.....	14
10. TRICKS OCH TIPS.....	15
11. SKÖTSEL OCH RENGÖRING.....	33
12. FELSÖKNING.....	35
13. ENERGIEFFEKTIVITET.....	37

FÖR PERFEKT RESULTAT

Tack för att du valt denna produkt från AEG. Vi har skapat den så att du ska kunna få felfritt resultat i många år, med innovativa tekniker som gör livet enklare – funktioner som du inte skulle hitta hos vanliga produkter. Ta några minuter och läs igenom detta för att få ut så mycket som möjligt av produkten.

Besök vår webbplats för att:



Få tips om användning, broschyrer, felsökare, service- och reparationsinformation:

www.aeg.com/support



Registrera din produkt för bättre service:

www.registeraeg.com



Köpa tillbehör, förbrukningsvaror och originalreservdelar till din produkt:

www.aeg.com/shop

KUNDTJÄNST OCH SERVICE

Vi rekommenderar att originalreservdelar används.

Ha följande uppgifter till hands när du kontaktar serviceavdelningen: Modell, PNC, serienummer.

Informationen står på märkplåten.

 Varnings-/viktig säkerhetsinformation

 Allmän information och tips

 Miljöinformation

Med reservation för ändringar.

1. SÄKERHETSINFORMATION

Läs noga de bifogade instruktionerna före installation och användning av produkten. Tillverkaren är inte

ansvarig för eventuella personskador eller andra skador som uppkommit som ett resultat av felaktig installation eller användning. Förvara alltid bruksanvisningen på en säker och tillgänglig plats för framtida bruk.

1.1 Säkerhet för barn och personer med funktionsnedsättning

- Denna produkt kan användas av barn från 8 års ålder och uppåt, och av personer med nedsatt fysisk, sensorisk eller mental förmåga, samt personer med bristande erfarenhet och kunskap, om de övervakas eller instrueras beträffande hur produkten används på ett säkert sätt och förstår de risker som är förknippade med användningen.
- Barn mellan 3 och 8 år eller personer med mycket omfattande och komplexa funktionsnedsättningar ska inte vara i närheten av produkten om de inte är under uppsikt.
- Barn under 3 år ska inte vistas i närheten av produkten utan ständig uppsikt.
- Låt inte barnen leka med produkten.
- Håll allt förpackningsmaterial utom räckhåll för barn och kassera det på lämpligt sätt.
- Barn och husdjur ska hållas borta från produkten när den är igång eller när den svalnar. Åtkomliga delar kan bli heta under användning
- Om apparaten har ett barnlås, måste detta aktiveras.
- Barn får inte utföra städning och underhåll av apparaten utan uppsikt.

1.2 Allmän säkerhet

- Endast behöriga personer får installera den här produkten och byta kabel.
- VARNING: Produkten och åtkomliga delar blir mycket varma under användning. Var försiktig så att du undviker att vidröra värmeelementen.
- Använd alltid ugnsvantar för att ta ut eller sätta in tillbehör eller eldfasta formar.

- Innan du utför något underhåll ska du koppla ur produkten från nätuttaget.
- **WARNING:** Kontrollera att produkten är avstängd innan du byter lampa för att undvika risken för elstötar.
- Använd inte produkten innan den installeras i den inbyggda strukturen.
- Använd inte ångrengörare vid rengöring av produkten.
- Använd inte skarpa rengöringsmedel med slipeffekt eller vassa metallskrapor för att rengöra ugnsluckans glasskivor eftersom dessa kan repa ytan, vilket i sin tur kan leda till att glaset spricker.
- Om nätsladden är skadad måste den bytas av tillverkaren, tillverkarens auktoriserade servicecenter eller personer med motsvarande utbildning, för att undvika elektrisk fara.
- För att ta bort ugnsstegarna drar du först ut den främre delen av ugnsstegen och sedan den bakre delen från sidoväggarna. Sätt tillbaka ugnsstegarna i omvänd ordning.
- Använd endast matlagningstermometern som rekommenderas för den här produkten.

2. SÄKERHETSINSTRUKTIONER

2.1 Installation



WARNING!

Endast en behörig person får installera den här produkten.

- Avlägsna allt förpackningsmaterial.
- Installera eller använd inte en skadad produkt.
- Följ installationsinstruktionerna som följer med produkten.
- Var alltid försiktig när produkten rör sig eftersom den är tung. Använd alltid skyddshandskar och täckta skor.
- Dra aldrig produkten i handtaget.
- Installera produkten på en säker och lämplig plats som uppfyller installationskraven.

- Minsta avstånd till andra produkter ska beaktas.
- Innan produkten installeras ska du kontrollera att ugnsluckan öppnas enkelt utan motstånd.
- Produkten är utrustad med ett elektriskt kylsystem. Det måste användas tillsammans med det elektriska nätuttaget.
- Enheten för inbyggnad måste uppfylla stabilitetskraven enligt DIN 68930.

Skåpets minimihöjd (minimihöjd för skåpet under köksbänken)	600 (600) mm
---	--------------

Skåpets bredd	550 mm
Skåpets djup	605 (580) mm
Höjd på produktens främre del	594 mm
Höjd på produktens bakre del	576 mm
Bredd på produktens främre del	549 mm
Bredd på produktens bakre del	548 mm
Produktens djup	567 mm
Djupet på den inbyggda produkten	546 mm
Djup med öppen lucka	1017 mm
Minsta storlek på ventilationens öppning. Öppningen är placerad på botten baksidan	550 x 20 mm
Nätssladdslängd. Kabeln är placerad i det högra hörnet på baksidan	1500 mm
Monteringskruvar	4 x 12 mm

2.2 Elektrisk anslutning



! VARNING!

Risk för brand och elektriska stötar.

- Alla elektriska anslutningar ska göras av en behörig elektriker.
- Produkten måste jordas.
- Se till att de parametrarna på märkskylten överensstämmer med elnätets elektricitet.
- Använd alltid ett korrekt installerat, stötsäkert och jordat eluttag.
- Använd inte grenuttag eller förlängningssladdar.
- Kontrollera så att du inte skadar stickkontakten och nätkabeln. Om produktens nätkabel behöver bytas

måste det göras av vårt auktoriserade servicecenter.

- Låt inte nätkablar komma i kontakt med eller komma nära produktens lucka eller nichen nedanför produkten, speciellt inte när den är igång eller om luckan är het.
- Stötskyddet för strömförande och isolerade delar måste fästas på ett sådant sätt att det inte kan tas bort utan verktyg.
- Anslut stickkontakten till eluttaget först vid slutet av installationen. Kontrollera att stickkontakten är åtkomlig efter installationen.
- Anslut inte stickkontakten om vägguttaget sitter löst.
- Dra inte i anslutningssladden för att koppla bort produkten från eluttaget. Ta alltid tag i stickkontakten.
- Använd endast rätt isoleringsenheter: strömbrytare, säkringar (säkringar av skruvtyp tas ur hållaren), jordfelsbrytare och kontaktorer.
- Den elektriska installationen måste ha en isolationsenhet så att du kan koppla från produkten från nätet vid alla poler. Kontaktöppningen på isolationsenheten måste vara minst 3 mm bred.
- Denna produkt levereras med en huvudkontakt och en huvudkabel.

2.3 Användning



! VARNING!

Risk för skador, brännskador, elstötar eller explosion föreligger.

- Denna produkt är endast avsedd för hushållsbruk.
- Ändra inte produktens specifikationer.
- Se till att ventilationsöppningarna inte är blockerade.
- Lämna inte produkten utan tillsyn under användning.
- Stäng av produkten efter varje användningstillfälle.
- Var försiktig när du öppnar produktens lucka medan produkten är igång. Het luft kan strömma ut.
- Använd inte produkten med våta händer eller när den är i kontakt med vatten.

- Tyng inte ner luckan när den är öppen.
- Använd inte produkten som arbets- eller avlastningsyta.
- Öppna produktens lucka försiktigt. Användning av ingredienser som innehåller alkohol kan producera en blandning av luft och alkohol.
- Låt inte gnistor eller öppna lågor komma i kontakt med produkten när du öppnar luckan.
- Placera inga lättantändliga produkter eller föremål som är fuktiga med lättantändliga produkter i, nära eller på produkten.

**WARNING!**

Risk för skador på produkten föreligger.

- För att förhindra skada eller missfärgning på emaljen:
 - sätt inte eldfasta formar eller andra föremål direkt på produktens botten.
 - lägg inte aluminiumfolie direkt på ugnsbotten.
 - ställ inte hett vatten direkt i den heta produkten.
 - låt inte fuktiga kärl eller matvaror stå kvar i produkten efter att tillagningen är klar.
 - var försiktig när du tar bort eller monterar tillbehör.
- Missfärgning av emaljen eller den rostfria ytan påverkar inte produktens funktion.
- Använd en djup form för mjuka kakor. Fruktsjuicer orsakar fläckar som kan bli bestående.
- Denna produkt är endast avsedd för matlagning. Den får inte användas för några andra ändamål, t.ex. för rumsuppvärmning.
- Ha alltid ugnsluckan stängd under matlagningen.
- Om produkten installeras i till exempel ett skåp, se till att skåpsdörren aldrig är stängd när produkten är i drift. Värme och fukt kan byggas upp bakom en stängd dörr/lucka och orsaka efterföljande skador på apparaten, bostaden eller golvet. Stäng inte luckan förrän apparaten har svalnat helt efter användning.

2.4 Underhåll och rengöring

**WARNING!**

Det finns risk för personskador, brand eller skador på produkten.

- Stäng av produkten och koppla bort den från eluttaget före underhåll.
- Se till att produkten har svalnat. Det finns även risk för att glaspanelerna kan spricka.
- Byt omedelbart ut luckans glaspaneler om de är skadade. Kontakta auktoriserat servicecenter.
- Var försiktig när du tar bort luckan. Luckan är tung!
- Rengör produkten regelbundet för att förhindra att ytmaterialet försämrans.
- Rengör produkten med en fuktig, mjuk trasa. Använd bara milda rengöringsmedel. Använd inte produkter med slipeffekt, skursvampar, lösningsmedel eller metallföremål.
- Om du använder en ugnssprej ska du följa säkerhetsanvisningarna på förpackningen.
- Rengör inte den katalytiska emaljen (om sådan finns) med rengöringsmedel.

2.5 Lampa inuti produkten

**WARNING!**

Risk för elektrisk stöt!

- Typen av glödlampa eller halogenlampa som används för den här produkten är endast avsedd för hushållsprodukter. Får ej användas som husbelysning.
- Innan du byter lampan ska du koppla ur produkten från nätuttaget.
- Använd bara lampor med samma specifikationer.

2.6 Service

- Kontakta en auktoriserad serviceverkstad för reparation av produkten.
- Använd endast originaldelar.

2.7 Kassering



VARNING!

Risk för kvävning eller skador.

- Koppla loss produkten från eluttaget.

- Klipp av elkabeln nära produkten och kassera den.
- Ta bort luckspärren för att förhindra att barn eller husdjur blir instängda i maskinen.

3. PRODUKTBESKRIVNING

3.1 Allmän översikt

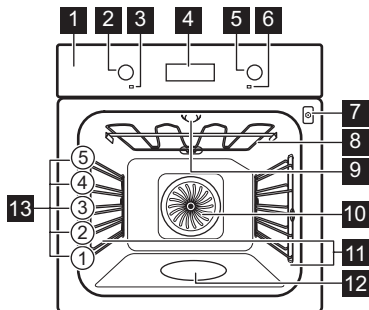

- 1 Kontrollpanel
- 2 Vred för ugnsfunktionerna
- 3 Strömlampa/symbol
- 4 Display
- 5 Kontrollvred (för temperaturen)
- 6 Temperaturindikator/symbol
- 7 Uttag för matlagningstermometern
- 8 Värmeelement
- 9 Lampa
- 10 Fläkt
- 11 Ugnssteg, löstagbar
- 12 Ugnsutrymmets upphöjning
- 13 Ugnsnivåer

3.2 Tillbehör

Galler

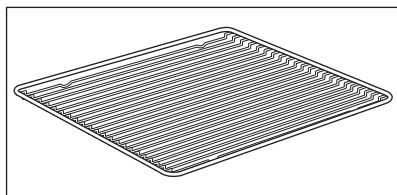

För kokkär, bakformar och stekkärl.

Långpanna

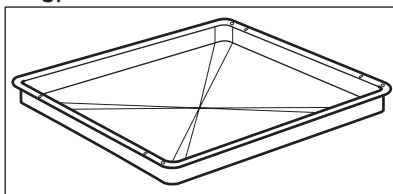

För bakning och stekning eller som fettuppsamlingsfat.

Bakplåt

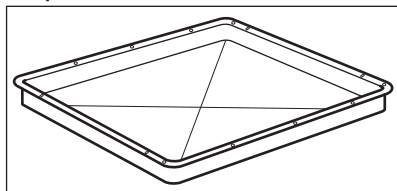

För kakor och småkakor.

Matlagningstermometer

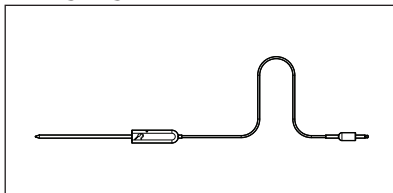

För mätning av temperaturen inuti maten.

4. KONTROLLPANELEN

4.1 Knappar

Sensorfält/knapp	Funktion	Beskrivning
—	MINUS	Gör så här för att ställa in tiden.
⌚	KLOCKA	Ställa in en klockfunktion.
+	PLUS	Gör så här för att ställa in tiden.

4.2 Display

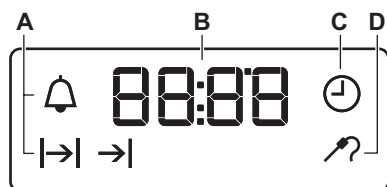

- A. Klockfunktioner
- B. Timer
- C. Klockfunktion
- D. Indikator för matlagningstermometer

5. FÖRE FÖRSTA ANVÄNDNING



WARNING!
Se säkerhetsavsnitten.



Se avsnittet "Klockfunktioner" för att ställa in tiden.

Se avsnittet "Underhåll och rengöring".

Rengör ugnen och tillbehören innan du använder den första gången.

Sätt tillbaka tillbehören och de flyttbara ugnsstegarna på sin ursprungliga plats.

5.1 Första rengöring

Ta ut alla tillbehör och flyttbara ugnsstegar ur ugnen.

6. DAGLIG ANVÄNDNING



WARNING!
Se säkerhetsavsnitten.

6.1 Infällbara vred

För att använda produkten, tryck på kontrollvredet. Vredet kommer ut.

6.2 Ställa in en värmefunktion





1. Vrid vredet för värmefunktioner för att välja en värmefunktion.





2. Vrid på kontrollvredet för att välja temperatur.

Lampan tänds när ugnen är igång.

3. Vrid vredet för värmefunktioner till Off-läge (Av) för att stänga av ugnen.

6.3 Uppvärmningsfunktioner

Ugnsfunktion	Program
0	Ugnen är avstängd.
Avstängt läge	
	För att tända lampan utan att använda en tillagningsfunktion.
Belysning	
	För att baka på upp till tre hyllpositioner samtidigt och för att torka mat. Ställ in temperaturen på 20 - 40 °C lägre än för Över- och undervärme.
Varmluft	
	För att tillaga pizza. För att bryna ordentligt och få en knaprig botten.
Pizza-funktion	
	För bakning och stekning på en ugnsnivå.
Över- och undervärme	

Ugnsfunktion	Program
	Denna funktionen är för att spara energi under tillagningen. För matlagning sinstruktioner, se kapitlet "Råd och Tips"
Baka med ånga	Baka med ånga. Ugnsluckan ska hållas stängd under tillagningen så att funktionen inte avbryts och att ugnen fungerar med högsta möjliga energieffektivitet. När du använder den här funktionen kan temperaturen i ugnen skilja sig från inställd temperatur. Restvärmen används. Värmeeffekten kan vara reducerad. För allmänna energibesparingsanvisningar, se kapitlet "Energieffektivitet", Energibesparing.
	Denna funktion användes för att följa energieffektivitetsklass enligt EN 60350-1.
	För att tina mat (grönsaker och frukt). Upptiningstiden beror på mängden och storleken på det frysta livsmedlet.
Upptining	
	För att baka på upp till tre hyllpositioner samtidigt och för att torka mat. Ställ in temperaturen på 20 - 40 °C lägre än för Över- och undervärme.
	För att tillsätta fuktighet under tillagningen. För att få den rätta färgen och krispigheten under gräddning. För att få rätten saftigare under uppvärmning.
Varmluft / Varmluft PLUS	
	För att grilla tunna matvaror och rosta bröd.
Grill	

Ugnsfunktion	Program
 Turbogrillning	För stekning på en ugnsnivå av större stycken kött eller fågel med ben. För att bryna och göra gratänger.

 Lampan kan släckas automatiskt vid en temperatur under 60 °C med vissa ugnsfunktioner.

6.4 Ställa in funktionen:Varmluft PLUS

Den här funktionen tillsätter mer fukt under tillagningen.

 **VARNING!**
Det finns risk för brännskador och skador på produkten.

Ånga som släpps ut kan orsaka brännskador. När funktionen stängs av ska du öppna luckan försiktigt.

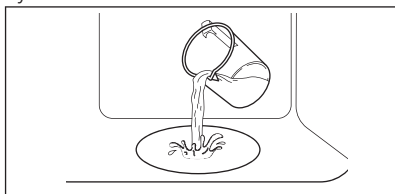

1. Fyll botten med kranvatten.



Ugnsutrymmets hållighet rymmer max 250 ml.

Vattnet ska fyllas på innan du sätter på förvärmning och när ugnen är kall.





 **FÖRSIKTIGHET!**
Fyll inte på ugnens botten när ugnen är igång eller när den fortfarande är varm.

2. Ställ in funktionen:  .
3. Vrid på kontrollvredet för att ställa in temperaturen.
4. Förvärm den tomma ugnen i 10 minuter för att skapa fuktighet.
5. Sätt in mat i ugnen.
Se avsnittet "Råd och tips".
6. Öppna inte ugnsluckan under tillagning.
Vrid vredet för värmefunktionerna till avstängt läge för att stänga av ugnen.
7. Ta bort vatten från ugnsutrymmets botten.

 **VARNING!**
Se till att ugnen är kall innan du tar bort eventuellt kvarvarande vatten från ugnens botten.

7. KLOCKFUNKTIONER

7.1 Tabell över klockfunktioner

Klockfunktion	Program
 KLOCKA	För att ställa in, ändra eller kontrollera tiden.
 KOKTID	För att ställa in hur länge produkten ska vara påslagen.
 SLUTTID	För att ställa in när produkten ska stängas av.
 TIDSFÖRDRÖJNING	För att kombinera KOKTID och SLUTTID.

Klockfunktion	Program
 SIGNALUR	För att ställa in en tid för nedräkning. Denna funktion påverkar inte produktens funktioner i övrigt. Du kan ställa in SIGNALURET när som helst, även om produkten är avstängd.



7.2 Ställa klockan. Ändra tiden

Du måste ställa klockan innan du kan använda ugnen.



 blinkar när du ansluter ugnen till eluttaget, när det varit ett strömavbrott eller när klockan inte är inställd.

Tryck på **+** eller **-** för att ställa in rätt tid.

Efter cirka 5 sekunder slutar blinkningarna och klockan visar den inställda tiden.

För att ändra tiden, tryck på  upprepade gånger tills  börjar blinka.



7.3 Ställa in KOKTID

1. Ställ in ugnsfunktion och temperatur.
2. Tryck på  flera gånger tills  börjar blinka.
3. Tryck på **+** eller **-** för att ställa in KOKTIDEN.

Displayen visar .

4. En ljudsignal hörs och  blinkar när sluttiden uppnåtts. Produkten stängs av automatiskt.
5. Tryck på valfri knapp för att stänga av ljudsignalen.
6. Vrid vredet för ugnsfunktioner och vredet för temperaturen till avstängt läge.





7.4 Ställa in SLUTTID

1. Ställ in ugnsfunktion och temperatur.
2. Tryck på  flera gånger tills  börjar blinka.
3. Tryck på **+** eller **-** för att ställa in tiden.



Displayen visar .

4. En ljudsignal hörs och  blinkar när sluttiden uppnåtts. Produkten stängs av automatiskt.
5. Tryck på valfri knapp för att stänga av signalen.
6. Vrid vredet för ugnsfunktioner och vredet för temperaturen till avstängt läge.

7.5 Ställa in TIDSFÖRDRÖJNING

1. Ställ in ugnsfunktion och temperatur.
2. Tryck på  flera gånger tills  börjar blinka.
3. Tryck på **+** eller **-** för att ställa in KOKTIDEN.
4. Tryck på .
5. Tryck på **+** eller **-** för att ställa in SLUTTIDEN.
6. Tryck på  för att bekräfta. Produkten sätts på automatiskt senare, är igång under den inställda KOKTIDEN och stoppar vid SLUTTIDEN. När tiden har uppnåtts hörs en ljudsignal.
7. Produkten stängs av automatiskt. Tryck på valfri knapp för att stänga av signalen.
8. Vrid vredet för ugnsfunktioner och vredet för temperaturen till avstängt läge.

7.6 Ställa in SIGNALUR

1. Tryck på  flera gånger tills  börjar blinka.
2. Tryck på **+** eller **-** för att ställa in önskad tid. Signaluret startar automatiskt efter fem sekunder.
3. En ljudsignal hörs när tillagningstiden uppnåtts. Tryck på valfri knapp för att stänga av ljudsignalen.

4. Vrid vredet för ugnsfunktioner och vredet för temperaturen till avstängt läge.

7.7 Avbryta klockfunktionerna

1. Tryck flera gånger på  tills önskad funktionslampa börjar blinka.

2. Tryck på och håll in . Klockfunktionen släcks inom några sekunder.

8. ANVÄNDNING AV TILLBEHÖR



WARNING!

Se säkerhetsavsnitten.

8.1 Matlagningstermometer

Matlagningstermometern mäter temperaturen inuti maten. När maten har nått den inställda temperaturen stängs ugnen av.

Två temperaturer behöver ställas in:

- ugnstemperaturen (minst 120 °C),
- temperaturen inuti maten.



FÖRSIKTIGHET!

Använd endast medföljande matlagningstermometer och originalreservdelarna.

För bästa resultat:

- Ingredienserna ska hålla rumstemperatur.
- Matlagningstermometern kan inte användas för mat i flytande form eller vätskor.
- Under tillagningen måste matlagningstermometern vara kvar i maten och med kontakten i uttaget.
- Använd rekommenderade inställningar för matlagningstermometern. Se avsnittet "Råd och tips".



Matkategorier: kött, fågel och fisk

1. För in spetsen på matlagningstermometern i den tjockaste delen av köttet eller fisken. Se till att minst 3/4 av matlagningstermometern är i kött- eller fiskbiten.

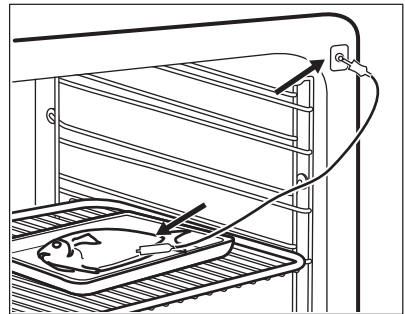
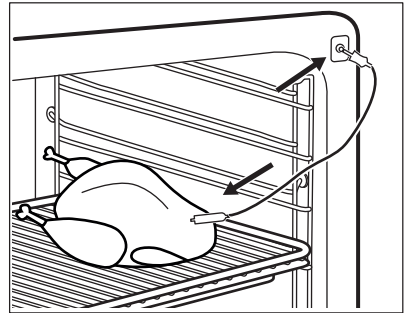
2. Sätt i matlagningstermometers kontakt i uttaget framtill på produkten.



Kontrolllampan för matlagningstermometern  blinkar.

3. Tryck på - eller -knappen för att ställa in innertemperaturen. Du kan ställa in temperaturen mellan 30 °C och 99 °C.
4. Ställ in ugnsfunktion och temperatur. En ljudsignal hörs i två minuter när maten uppnått den inställda innertemperaturen. Tryck på valfri knapp för att stänga av signalen.
5. Stäng av produkten.
6. Ta ut matlagningstermometers kontakt ur uttaget. Ta ur formen ur produkten.

Om maten har tillagats som du önskar, utför ovanstående på nytt och ställ in en högre innertemperatur.

Du kan ändra temperaturen när som helst under tillagningen. Tryck på  för att ändra innertemperaturen.



VARNING!

Var försiktig när du tar ut matlagningstermometerns spets och kontakt. Matlagningstermometern är varm. Det finns risk för att du bränner dig.

Matkategori: gryta

1. Lägg hälften av ingredienserna i den ugsfasta formen.
2. Sätt i matlagningstermometerns spets mitt i grytan. Den måste sitta stabilt under tillagningen. Se till att den sitter i någon solid matbit. Använd kanten på den ugsfasta formen som stöd för matlagningstermometerns silikonhandtag. Matlagningstermometerns spets ska inte vidröra den ugsfasta formens botten.

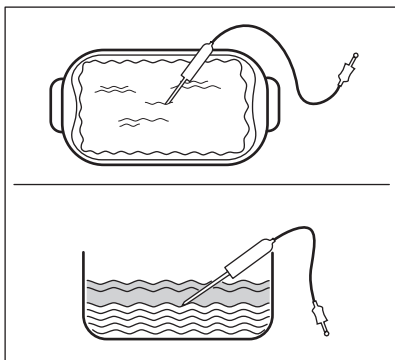

3. Täck över matlagningstermometern med resten av ingredienserna.
4. Sätt i matlagningstermometerns kontakt i uttaget framtill på produkten.

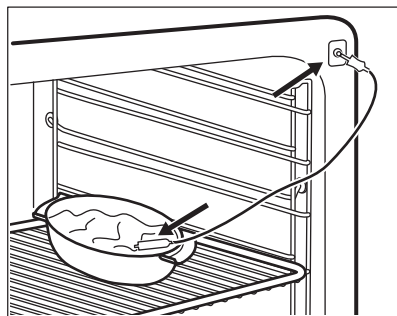

Kontrolllampan för matlagningstermometern  blinkar.

5. Tryck på **+**- eller **-**-knappen för att ställa in innertemperaturen. Du kan ställa in temperaturen mellan 30 °C och 99 °C.
6. Välj ugsfunktion och ugnstemperatur. En ljudsignal hörs i två minuter när maten uppnått den inställda innertemperaturen. Tryck på valfri knapp för att stänga av signalen.
7. Stäng av produkten.
8. Ta ut matlagningstermometerns kontakt ur uttaget. Ta ur formen ur produkten.

Om maten har tillagats som du önskar, utför ovanstående på nytt och ställ in en högre innertemperatur.

Du kan ändra temperaturen när som helst under tillagningen. Tryck på  för att ändra innertemperaturen.



VARNING!

Var försiktig när du tar ut matlagningstermometerns spets och kontakt. Matlagningstermometern är varm. Det finns risk för att du bränner dig.

8.2 Sätta in tillbehör

Galler:

För in gallret mellan skenorna på ugnsstegen .

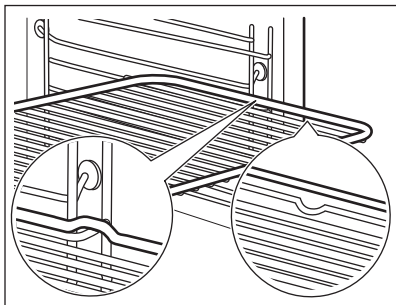

Långpanna/ Djup form:

Skjut in långpannan /djupa formen mellan stegparet på ugnsnivån.

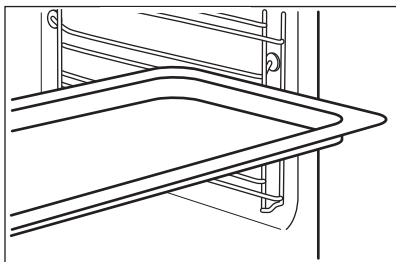

Galler och långpanna /djup form tillsammans:

Tryck in långpannan /djupa formen mellan skenorna på hyllstöden och ugnsgallret på skenorna ovan.

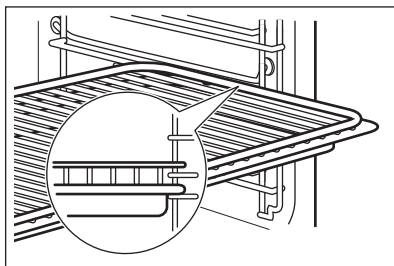

Liten fördjupning upptill ökar säkerheten. Fördjupningarna ger också ett tipskydd. Den höga kanten runt hyllan förhindrar kokkärlen från att glida ner.

9. TILLVALSFUNKTIONER

9.1 Kylfläkt

När ugnen är på, slås fläkten på automatiskt för att hålla ugnens ytor svala. Om du stänger av ugnen fortsätter fläkten att gå tills ugnen svalnat.

9.2 Mekaniskt lucklås

Lucklåset är olåst när du köper ugnen.

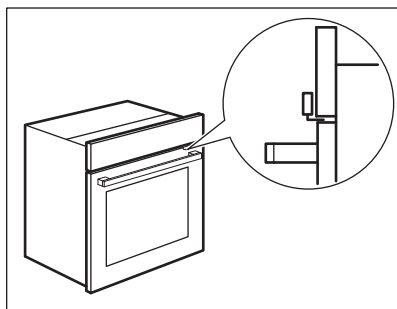

FÖRSIKTIGHET!

Flytta inte lucklåset vertikalt. Tryck inte på lucklåset när du stänger ugnsluckan.

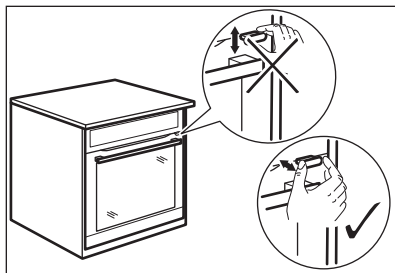

9.3 Hur man använder det mekaniska lucklåset

1. Aktivera lucklåset genom att dra lucklåset framåt tills det låses på plats.

2. Avaktivera lucklåset genom att trycka tillbaka lucklåset i panelen.

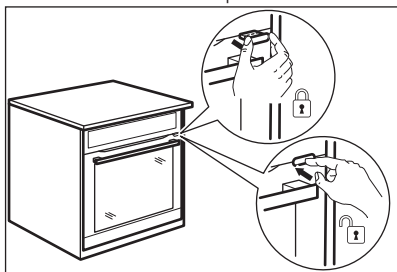

9.4 Öppna luckan med det aktiverade mekaniska lucklåset

Du kan öppna luckan när det mekaniska lucklåset är aktiverat.

1. Tryck en aning på lucklåset.
2. Öppna luckan genom att dra i den med handtaget.

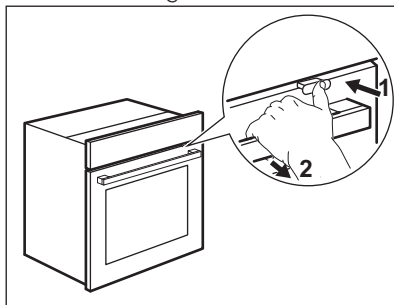

Om du trycker på lucklåset tills det hörs ett klick avaktiverar du lucklåset.

10. TRICKS OCH TIPS



WARNING!
Se säkerhetsavsnitten.



Temperaturerna och gräddningstiderna i tabellerna är endast riktvärden. De beror på recepten samt på ingrediensernas kvalitet och mängd.

10.1 Tillagningsrekommendationer

Din ugn kan ha andra bak-/stekegenskaper än din gamla ugn. Tabellerna nedan visar rekommenderade

Använd en bakplåt.

inställningar för temperatur, tillagningstid och hyllposition för specifika typer av mat.

Om du inte kan hitta inställningarna för ett visst recept kanske du kan använda inställningarna för ett liknande recept.

10.2 Ugnsluckans insida

På insidan av luckan hittar du:

- ugnsnivåernas nummer.
- Information om ugnsfunktioner, rekommenderade ugnsnivåer och temperaturer för maträtter.

10.3 Varmluft PLUS

Använd den andra hyllpositionen.



KAKOR/BAKVERK/BRÖD



(ml)



(°C)



(min.)

Cookies / Scones / Croissanter

100

150 - 180





10 - 20

Focaccia





100

200 - 210

10 - 20



 KAKOR/BAKVERK/BRÖD			
	 (ml)	 (°C)	 (min.)
Pizza	100	230	10 - 20
Franskbullar	100	200	20 - 25
Bröd	100	180	35 - 40
Plommontårta / Äppelpaj / Kanelbullar i form	100 - 150	160 - 180	30 - 60



Använd 150 ml vatten såvida inget annat anges.

 FRYSTA FÄRDIGLAGADE RÄTTER		
	 (°C)	 (min.)
Pizza	200 - 210	10 - 20
Croissanter	170 - 180	15 - 25
Lasagne, använd 200 ml	180 - 200	35 - 50

Använd 100 ml vatten.





Ställ in temperaturen till 110 °C.

 SOUS-VIDE-TILLAGNING	
	 (min.)
Franskbullar	10 - 20
Bröd	15 - 25
Focaccia	15 - 25
Kött	15 - 25
Pasta	15 - 25

 SOUS-VIDE-TILLAGNING	
	 (min.)
Pizza	15 - 25
Ris	15 - 25
Grönsaker	15 - 25

Använd 200 ml vatten.

Använd en ugnform av glas.

 STEKNING		
	 (°C)	 (min.)
Engelsk rostbiff	200	50 - 60
Kyckling	210	60 - 80
Grillad fläskstek	180	65 - 80

10.4 Gräddning

Använd den lägre temperaturen första gången.

Du kan förlänga gräddningstiden med 10–15 minuter om du bakar på mer än en nivå.

Bakverk vid olika nivåer blir inte alltid lika bruna. Du behöver inte ändra ugnstemperaturen om de blir olika

bruna. Detta jämnar ut sig under bakningen.

Plåtarna i ugnen kan vrida sig under bakning. När plåtarna kallnar igen återtar de sin normala form.

10.5 Tips för bakning

Bakresultat	Möjlig orsak	Lösning
Kakans botten är inte tillräckligt gräddad.	Ugnsnivån är fel.	Ställ kakan på en lägre ugnsnivå.
Kakan faller ihop och blir degig eller får vattenränder.	Ugnstemperaturen är för hög.	Ställ in något lägre ugnstemperatur nästa gång.
	För kort gräddningstid.	Ställ in längre gräddningstid och lägre ugnstemperatur nästa gång.
Kakan är för torr.	Ugnstemperaturen är för låg.	Ställ in högre ugnstemperatur nästa gång.
	För lång gräddningstid.	Ställ in kortare gräddningstid nästa gång.
Kakan blir ojämn.	Ugnstemperaturen är för hög och gräddningstiden är för kort.	Ställ in lägre ugnstemperatur och längre gräddningstid.
	Kaksmeten har inte fördelats jämnt.	Fördela smeten jämnare på bakplåten nästa gång.
Kakan blir inte klar på tiden som anges i receptet.	Ugnstemperaturen är för låg.	Ställ in något högre ugnstemperatur nästa gång.

10.6 Bakning på en hyllnivå



BAKA I FORMAR



(min.)



Tårtbotten av mördeg, förvärm den tomma ugnen

Varmluft

170 - 180

10 - 25

2







Tårtbotten av sockerkaksmet







Varmluft



150 - 170

20 - 25

2

 BAKA I FORMAR				
		 (°C)	 (min.)	
Sockerkaka / Brioche	Varmluft	150 - 160	50 - 70	1
Sandkaka / Fruktkakor	Varmluft	140 - 160	70 - 90	1
Cheesecake	Över- och undervärme	170 - 190	60 - 90	1

 KAKOR/BAKVERK/BRÖD		
 Använd den tredje hyllpositionen.		
 Använd funktionen: Varmluft.		
 Använd en bakplåt.		
	 (°C)	 (min.)
Kaka med smör- degstopping	150 - 160	20 - 40
Fruktpaj (på jäst- deg/sockerkakss- met), använd en långpanna	150	35 - 55

 KAKOR/BAKVERK/BRÖD		
 Använd den tredje hyllpositionen.		
 Använd funktionen: Varmluft.		
 Använd en bakplåt.		
	 (°C)	 (min.)
Fruktpaj av mör- deg	160 - 170	40 - 80



KAKOR/BAKVERK/BRÖD



Förvärm den tomma ugnen.



Använd funktionen: Över- och undervärme.



Använd en bakplåt.



(°C)



(min.)



	(°C)	(min.)	
Rulltårta	180 - 200	10 - 20	3
Rågbröd:	först: 230	20	1
	sedan: 160 - 180	30 - 60	
Mandelsockerkaka / Sockerkakor	190 - 210	20 - 30	3
Petits-choux med fyllning / Eclairs	190 - 210	20 - 35	3
Vetefläta / Runt bröd	170 - 190	30 - 40	3
Fruktpaj (på jästdeg/ sockerkakssmet), an- vänd en långpanna	170	35 - 55	3
Jästkaka med känslig fyllning (t.ex. kvarg, grädde, kräm)	160 - 180	40 - 80	3
Christstollen	160 - 180	50 - 70	2



SLÄTA BULLAR



Använd den tredje hyllpositionen.









(°C)







(min.)

Mördegskakor, kex	Varmluft	150 - 160	10 - 20
-------------------	----------	-----------	---------

 SLÄTA BULLAR			
 Använd den tredje hyllpositionen.			
		 (°C)	 (min.)
Franskbullar, förvärm den tomma ugnen	Varmluft	160	10 - 25
Kakor av sockerkakssmet	Varmluft	150 - 160	15 - 20
Smördegsbakor, förvärm den tomma ugnen	Varmluft	170 - 180	20 - 30
Småkakor av jästdeg	Varmluft	150 - 160	20 - 40
Mandelbiskvier	Varmluft	100 - 120	30 - 50
Bakverk med äggvita, maränger / Maränger	Varmluft	80 - 100	120 - 150
Franskbullar, förvärm den tomma ugnen	Över- och undervärme	190 - 210	10 - 25





10.7 Puddingar och gratänger





 Använd den första hyllpositionen.			
		 (°C)	 (min.)
Ostbaguetter	Varmluft	160 - 170	15 - 30
Grönsaksgratäng, förvärm den tomma ugnen	Turbogrillning	160 - 170	15 - 30
Lasagne	Över- och undervärme	180 - 200	25 - 40
Fiskpudding	Över- och undervärme	180 - 200	30 - 60
Fyllda grönsaker	Varmluft	160 - 170	30 - 60
Söta puddingar	Över- och undervärme	180 - 200	40 - 60
Makaronipudding	Över- och undervärme	180 - 200	45 - 60

10.8 Bakning på flera nivåer

Använd bakplåtarna.

Använd funktionen: Varmluft.

 KAKOR/BAKVERK			
	 (°C)	 (min.)	 2 positioner
Petits-choux med fyllning / Eclairs, förvärm den tomma ugnen	160 - 180	25 - 45	1 / 4
Smuldegspaj	150 - 160	30 - 45	1 / 4

 KAKOR/SMÅKAKOR/BAKVERK/BULLAR				
	 (°C)	 (min.)	 2 positioner	3 positioner
Franskbullar	180	20 - 30	1 / 4	-
Mördegskakor, kex	150 - 160	20 - 40	1 / 4	1 / 3 / 5
Kakor av sockerkakssmet	160 - 170	25 - 40	1 / 4	-
Smördegskakor, förvärm den tomma ugnen	170 - 180	30 - 50	1 / 4	-
Småkakor av jästdeg	160 - 170	30 - 60	1 / 4	-
Mandelbiskvier	100 - 120	40 - 80	1 / 4	-
Maränger / Maränger	80 - 100	130 - 170	1 / 4	-

10.9 Tips gällande ugnstekning

Använd värmebeständiga ugnsformar.

Stek magert kött övertäckt.

Tillaga stora stekar eller kyckling direkt på plåten eller på gallret med en plåt under.

Häll lite vatten på plåten för att förhindra att droppande fett bränner fast.







Vänd steken efter 1/2 - 2/3 av stektiden.







Stek kött och fisk i stora bitar som väger minst 1kg.







Ös köttet med sin egen köttsaft flera gånger under stekning.







10.10 Stekning







Använd den första hyllpositionen.







 NÖTKÖTT				
			 (°C)	 (min.)
Grystek	1 - 1,5 kg	Över- och undervärme	230	120 - 150
Engelsk rostbiff eller filé, röd, förvärm den tomma ugnen	per cm tjocklek	Turbogrillning	190 - 200	5 - 6
Engelsk rostbiff eller filé, medium, förvärm den tomma ugnen	per cm tjocklek	Turbogrillning	180 - 190	6 - 8
Engelsk rostbiff eller filé, välstekt, förvärm den tomma ugnen	per cm tjocklek	Turbogrillning	170 - 180	8 - 10







 FLÄSK				
 Använd funktionen: Turbogrillning.				
	 (kg)	 (°C)	 (min.)	
Bog / Hals / Skinkstek	1 - 1.5	160 - 180	90 - 120	
Kotletter / Revbensspjäll	1 - 1.5	170 - 180	60 - 90	
Köttfärslimpa	0.75 - 1	160 - 170	50 - 60	
Fläsklägg, lagad i förväg	0.75 - 1	150 - 170	90 - 120	

 KALV				
 Använd funktionen: Turbogrillning.				
	 (kg)	 (°C)	 (min.)	
Kalvstek	1	160 - 180	90 - 120	
Kalvlägg	1.5 - 2	160 - 180	120 - 150	





 LAMM				
 Använd funktionen: Turbogrillning.				
	 (kg)	 (°C)	 (min.)	
Lamm, lägg / Lammstek	1 - 1.5	150 - 170	100 - 120	
Lamm, sadel	1 - 1.5	160 - 180	40 - 60	





 VILT				
 Använd funktionen: Över- och undervärme.				
	 (kg)	 (°C)	 (min.)	
Sadel / Hare, lägg, förvärm den tomma ugnen	upp till 1	230	30 - 40	
Rådjur, sadel	1.5 - 2	210 - 220	35 - 40	
Bog	1.5 - 2	180 - 200	60 - 90	





 FÅGEL			
 Använd funktionen: Turbogrillning.			
	 (kg)	 (°C)	 (min.)
Bitar av fågel	0,2 - 0,25 var	200 - 220	30 - 50
Halv kyckling	0,4 - 0,5 var	190 - 210	35 - 50
Kyckling, unghöna	1 - 1.5	190 - 210	50 - 70
Anka	1.5 - 2	180 - 200	80 - 100
Gås	3.5 - 5	160 - 180	120 - 180
Kalkon	2.5 - 3.5	160 - 180	120 - 150
Kalkon	4 - 6	140 - 160	150 - 240







 FISK (ÅNGKOKT)			
 Använd funktionen: Över- och undervärme.			
	 (kg)	 (°C)	 (min.)
Hel fisk	1 - 1.5	210 - 220	40 - 60







10.11 Knaprig tillagning med inställningen: Pizza-funktion

 PIZZA		
 Använd den första hyllpositionen.		
	 (°C)	 (min.)
Pajer	180 - 200	40 - 55
Ugnsbakad spenat	160 - 180	45 - 60

 PIZZA		
 Använd den första hyllpositionen.		
	 (°C)	 (min.)
Quiche lor-raine / Schweizisk ostpaj	170 - 190	45 - 55
Cheesecake	140 - 160	60 - 90

 PIZZA		
 Använd den första hyllpositionen.		
	 (°C)	 (min.)
Grönsakspaj	160 - 180	50 - 60

 PIZZA		
 Förvärm den tomma ugnen före tillagning.		
 Använd den andra hyllpositionen.		
	 (°C)	 (min.)
Pizza, tunn botten, använd en långpanna	200 - 230	15 - 20
Pizza, tjock botten	180 - 200	20 - 30







 PIZZA		
 Förvärm den tomma ugnen före tillagning.		
 Använd den andra hyllpositionen.		
	 (°C)	 (min.)
Osyrat bröd	230 - 250	10 - 20
Smördegskakor	160 - 180	45 - 55
Flammkuchen	230 - 250	12 - 20
Pirog	180 - 200	15 - 25







10.12 Grill

Förvärm den tomma ugnen före tillagning.







Grilla endast tunna bitar av kött eller fisk.

Placera en form på första hyllpositionen för att samla upp fett.

 GRILL				
 Använd funktionen: Grill				
	 (°C)	 (min.) 1:a sidan	 (min.) 2:a sidan	
Engelsk rostbiff	210 - 230	30 - 40	30 - 40	2
Oxfilé	230	20 - 30	20 - 30	3
Fläskkotlett	210 - 230	30 - 40	30 - 40	2

 GRILL				
 Använd funktionen: Grill				
	 (°C)	 (min.) 1:a sidan	 (min.) 2:a sidan	
Kalv, fransyska	210 - 230	30 - 40	30 - 40	2
Lamm, sadel	210 - 230	25 - 35	20 - 25	3
Hel fisk, 0,5 kg - 1 kg	210 - 230	15 - 30	15 - 30	3 / 4

10.13 Fryst mat





 AVFROSTNING				
 Använd funktionen: Varmluft.				
	 (°C)	 (min.)		
Fryst pizza	200 - 220	15 - 25	2	
Fryst panpizza	190 - 210	20 - 25	2	
Kyld pizza	210 - 230	13 - 25	2	
Fryst portionspizza	180 - 200	15 - 30	2	
Pommes Frites, tunna	200 - 220	20 - 30	3	
Pommes Frites, tjocka	200 - 220	25 - 35	3	
Croquettes / Kroketter	220 - 230	20 - 35	3	
Hash browns	210 - 230	20 - 30	3	
Lasagne / Cannelloni, färsk	170 - 190	35 - 45	2	
Lasagne / Cannelloni, fryst	160 - 180	40 - 60	2	
Makaronipudding med ost	170 - 190	20 - 30	3	
Kycklingvingar	190 - 210	20 - 30	2	

10.14 Upptining

Ta bort förpackningen från maten och lägg den sedan på en tallrik.

Täck inte över maten eftersom det kan förlänga avfrostningstiden.

Om du lagar större portioner ska en tom tallrik placeras upp och ner på botten av ugnen. Lägg maten i en djup form och ställ den ovanpå tillriken inne i ugnen. Ta bort hyllstöden om det behövs.

 Använd den första hyllpositionen.				
	 (kg)	 (min.) Upptiningstid	 (min.) Mer avfrostningstid	
Kyckling	1	100 - 140	20 - 30	Vänd efter halva tiden.
Kött, vänd efter halva tiden	1	100 - 140	20 - 30	Vänd efter halva tiden.
Öring	0.15	25 - 35	10 - 15	-
Jordgubbar	0.3	30 - 40	10 - 20	-
Smör	0.25	30 - 40	10 - 15	-
Grädde, vispa grädden medan den fortfarande är lätt frusen	2 x 0,2	80 - 100	10 - 15	Vispa grädden medan den fortfarande är något fryst.
Tårta	1.4	60	60	-





10.15 Dehydrering - Varmluft

Täck smorda plåtar med bakplåtspapper.



För bättre resultat, stanna ugnen efter halva torktiden, öppna luckan och låt det svalna över natten för att fullfölja torkningen.



För en plåt, använd tredje hyllpositionen.

För två plåtar, använd den första och den fjärde hyllpositionen.



 GRÖNSAKER		
	 (°C)	 (tim)
Bönor	60 - 70	6 - 8
Paprika	60 - 70	5 - 6
Soppgrönsaker	60 - 70	5 - 6
Svamp	50 - 60	6 - 8
Örter	40 - 50	2 - 3



Ställ in temperaturen till 60 - 70 °C.



FRUKT	
	 (tim)
Plommon	8 - 10
Aprikoser	8 - 10



FRUKT	
	 (tim)
Äppelskivor	6 - 8
Päron	6 - 9



10.16 Matlagningstermometer



 NÖTKÖTT	 Matens inntemperatur (°C)		
	Rare	Medium	Välstekt
Engelsk rostbiff	45	60	70
Ryggbiff	45	60	70



 NÖTKÖTT	 Matens inntemperatur (°C)		
	Mindre	Medium	Mer
Köttfärslimpa	80	83	86



 FLÄSKKÖTT	 Matens inntemperatur (°C)		
	Mindre	Medium	Mer
Skinka / Stek	80	84	88
Sadel, kotlett / Fläskkotlett, rökt / Fläskkotlett, kokt	75	78	82



 KALVKÖTT	 Matens inntemperatur (°C)		
	Mindre	Medium	Mer
Kalvstek	75	80	85
Kalvlägg	85	88	90



 FÅR/LAMMKÖTT	 Matens innertemperatur (°C)		
	Mindre	Medium	Mer
Får, lägg	80	85	88
Får, sadel	75	80	85
Lammstek / Lamm, lägg	65	70	75



 VILTKÖTT	 Matens innertemperatur (°C)		
	Mindre	Medium	Mer
Hare, sadel / Rådjur, sadel	65	70	75
Hare, lägg / Hare, hel / Rådjur, lägg	70	75	80

 FÅGEL	 Matens innertemperatur (°C)		
	Mindre	Medium	Mer
Kyckling	80	83	86
Anka, hel/halv / Kalkon, hel/filé	75	80	85
Anka, filé	60	65	70

 FISK (LAX, TRUT, GÖS)	 Matens innertemperatur (°C)		
	Mindre	Medium	Mer
Fisk, hel/stor/ångkokt / Fisk, hel/stor/grillad	60	64	68

 GRYTOR - FÖRVÄLLDA GRÖNSAKER	 Matens innertemperatur (°C)		
	Mindre	Medium	Mer
Squashgryta / Broccoligryta / Fänkålsgryta	85	88	91



 GRYTOR	 Matens innertemperatur (°C)		
	Mindre	Medium	Mer
Cannelloni / Lasagne / Makaroni-pudding	85	88	91

 GRYTOR - SÖTA	 Matens innertemperatur (°C)		
	Mindre	Medium	Mer
Brödgryta med eller utan frukt / Risgröngryta med eller utan frukt / Söt nudelgryta	80	85	90

10.17 Baka med ånga - rekommenderade tillbehör



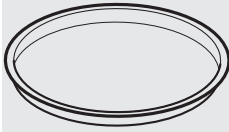
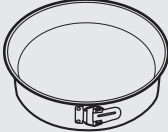

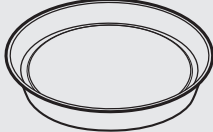
bättre än ljusa färger och reflektiva formar.





Använd mörka och icke reflekterande burkar och formar. De absorberar värme

			
Pizzaform	Ugnsform	Portionsform	Tårtbottenform
Mörk, icke reflekterande 28 cm i diameter	Mörk, icke reflekterande 26 cm i diameter	Keramik 8 cm diameter, 5 cm hög	Mörk, icke reflekterande 28 cm i diameter

10.18 Baka med ånga







För bästa resultat ska du följa förslagen som listas i tabellen nedan.







	 (°C)	 (min.)	
Grissini, 0,5 kg totalt	190 - 200	50 - 60	3
Tillagade kammusslor i skal	180 - 200	30 - 40	4
Hel fisk i salt, 0,3 - 0,5 kg	190 - 200	45 - 50	4
Hel fisk i bakplåtspapper, 0,3 - 0,5 kg	190 - 200	50 - 60	3







	 (°C)	 (min.)	
Amaretti (20; 0,5 kg totalt)	170 - 180	40 - 50	3
Smulpaj med äpple	190 - 200	50 - 60	4
Chokladmuffins (20; 0,5 kg totalt)	160 - 170	35 - 45	3







10.19 Information till provanstalter







Tester enligt: EN 60350, IEC 60350.

 BAKNING PÅ EN NIVÅ. Bakverk i formar				
		 (°C)	 (min.)	
Lätt sockerkaka utan fett	Varmluft	140 - 150	35 - 50	2
Lätt sockerkaka utan fett	Över- och undervärme	160	35 - 50	2
Äppelpaj, 2 formar Ø20 cm	Varmluft	160	60 - 90	2
Äppelpaj, 2 formar Ø20 cm	Över- och undervärme	180	70 - 90	1

 BAKNING PÅ EN NIVÅ. Småkakor				
 Använd den tredje hyllpositionen.				
		 (°C)	 (min.)	
Mördegskakor / Smördegskakor	Varmluft	140	25 - 40	
Mördegskakor / Smördegskakor, förvärm den tomma ugnen	Över- och undervärme	160	20 - 30	

 BAKNING PÅ EN NIVÅ. Småkakor				
 Använd den tredje hyllpositionen.				
		 (°C)	 (min.)	
Småkakor, 20 stycken/plåt, förvärm den tomma ugnen	Varmluft	150	20 - 35	
Småkakor, 20 stycken/plåt, förvärm den tomma ugnen	Över- och undervärme	170	20 - 30	

 BAKNING PÅ FLERA NIVÅER. Småkakor					
		 (°C)	 (min.)		
				2 positioner	3 positioner
Mördegskakor / Smördegskakor	Varmluft	140	25 - 45	1 / 4	1 / 3 / 5
Småkakor, 20 stycken/plåt, förvärm den tomma ugnen	Varmluft	150	23 - 40	1 / 4	-

 GRILL				
 Förvärm den tomma ugnen i 5 minuter.				
 Grillning med maximal temperaturinställning.				
		 (min.)		
Rosta	Grill	1 - 3	5	
Nötkök, vänd efter halva tiden	Grill	24 - 30	4	

11. SKÖTSEL OCH RENGÖRING



VARNING!

Se säkerhetsavsnitten.

11.1 Anmärkningar om rengöring



Rengöringsmedel

Torka av framsidan av ugnen med en mjuk trasa och varmt vatten och mildt rengöringsmedel.

Använd ett rengöringsmedel avsett för rengöring av metallytor.

Ta bort envisa fläckar med speciell ugnrensning. Applicera inte ugnrensningensmedel på de katalytiska ytorna.



Används varje dag

Rengör ugnen efter varje användningstillfälle. Fettansamling eller andra matrester kan leda till eldsvåda. Risken är högre för grillpannan.

Torka av ugnen med en mjuk trasa efter användning.



Tillbehör

Rengör alla ugnstillbehör efter varje användningstillfälle och låt dem torka. Använd en mjuk trasa med varmt vatten och ett rengöringsmedel. Diska inte tillbehören i diskmaskin.

Rengör inte tillbehör med nonstickbeläggning med rengöringsmedel med slipeffekt, skarpa föremål eller i diskmaskinen.

11.2 Rengöring av ugnsutrymmets botten

Rengöringsproceduren tar bort kalkstensbeläggningar från botten efter en ångkokning.



För funktionen: Varmluft PLUS vi rekommenderar att rengöringsproceduren görs efter 5-10 användningar.

1. Häll 250 ml vit vinäger i ugnutrymmets botten. Använd högst 6 % vinäger utan tillsatser.
2. Låt vinägern lösa upp kalkstensresterna i omgivningstemperatur under 30 minuter.
3. Gör rent ugnsutrymmet med varmvatten och en mjuk trasa.

11.3 Hur man tar bort: ugnsstegarna

Vid rengöring av ugnen ska ugnsstegarna tas bort.



FÖRSIKTIGHET!

Var försiktig när du avlägsnar ugnsstegarna.

1. Dra först ut stegarnas främre del från sidoväggen.

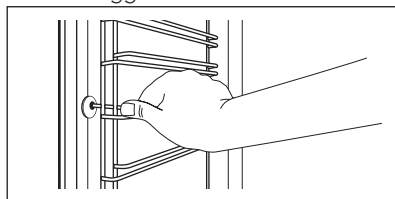

2. Dra ut stegen baktill från ugnssidan och ta bort den.

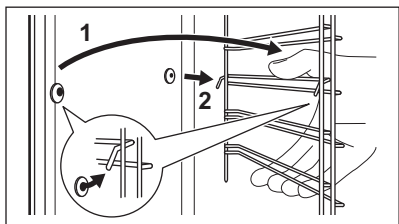

Sätt tillbaka det du tagit bort i omvänd ordning.

11.4 Katalytiskt fläktskydd



FÖRSIKTIGHET!

Rengör inte den katalytiska ytan med ugnssprej, frätande rengöringsmedel, såpa eller andra rengöringsmedel. Den katalytiska ytan kan skadas då.

Fläktskyddet har en katalytisk beläggning och är självrengörande. Det absorberar fett som samlas på väggarna när produkten är igång.

För att stödja denna självrengöringsprocedur ska ugnen värmas upp tom regelbundet.

1. Ta ut alla tillbehör ur ugnen.
2. Rengör ugnens botten med varmt vatten och diskmedel, och torka den sedan.
3. Ställ in funktionen
4. Ställ in ugnstemperaturen på 250 °C och låt ugnen vara på i en timme.
5. När ugnen har svalnat, rengör den med en mjuk, fuktig svamp.

Fläckar eller missfärgning av den katalytiska ytan påverkar inte de katalytiska egenskaperna.

11.5 Hur man tar bort: grill



VARNING!

Det finns risk för att du bränner dig.

1. Stäng av ugnen. Se till att ugnen är kall.
2. Ta ut ugnsstegen.
3. Håll i grillen med två händer framtill.

4. Ta tag i grillens hörn. Dra den framåt mot fjädertrycket och ut ur de två hållarna.

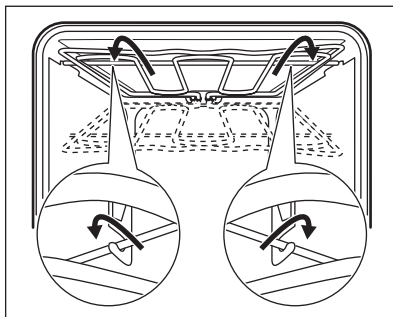

Grillen fälls ner.

5. Rengör ugnens tak med varmt vatten, en mjuk trasa och ett mildt rengöringsmedel. Låt det torka.
6. Sätt tillbaka grillen i omvänd ordning.
7. Sätt i ugnsstegen.

11.6 Borttagning och installation av luckan

Man kan ta loss och rengöra luckan och de inre glasrutorna. Antalet luckglas skiljer sig mellan olika modeller.



VARNING!

Luckan är tung.

1. Öppna luckan helt.
2. Tryck in klämspärarna (A) på de två gångjärnen till luckan helt och hållet.

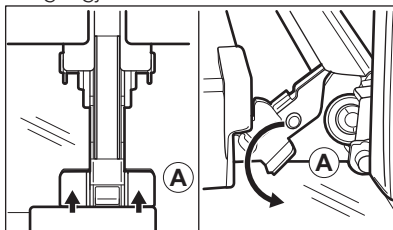

3. Stäng ugnsluckan till den första öppna positionen (ungefär 70° vinkel).
4. Håll i luckan med en hand på vardera sidan och dra ut den i en vinkel uppåt från ugnen.
5. Lägg ner luckan med utsidan neråt på en mjuk handduk på ett stabilt underlag.

6. Ta tag i lucklisten (B) på båda sidorna av luckans övre kant och tryck inåt för att frigöra klämlåset.

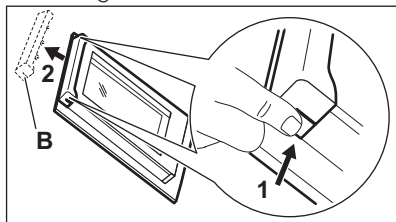

7. Dra lucklisten framåt för att ta bort den.
8. Håll glaset i överkanten ett i taget och dra dem uppåt och ut ur skenorna.

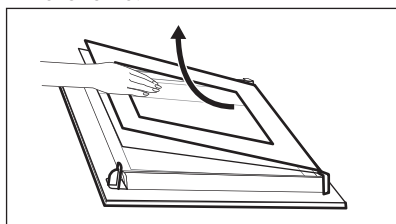

9. Rengör glasrutorna med vatten och lite diskmedel. Torka luckglaset nog.

När rengöringen är klar, följ stegen ovan i motsatt ordning. Sätt i det mindre ugnsglaset först, därefter det större och sist luckan.

- i** En av gångjärnsarmarna (vanligtvis den högra) kan röra sig fritt. Se till att båda gångjärnsarmarna har samma position (ca 70° vinkel).



VARNING!

Se till att glaset är korrekt och ordentligt införda, annars kan luckans yta bli överhettad.

11.7 Byte av: Lampa



VARNING!

Risk för elektrisk stöt!
Lampan kan bli mycket varm.

1. Stäng av ugnen. Vänta tills ugnen är kall.
2. Koppla bort ugnen från eluttaget.
3. Lägg en trasa på ugnsbotten.

Övre lampan

1. Ta bort lampglaset genom att vrida på det.

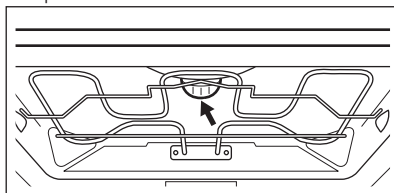

2. Rengör lampglaset.
3. Byt ut lampan mot en passande lampa som tål upp till 300 °C.
4. Sätt tillbaka lampglaset.

12. FELSÖKNING



VARNING!

Se säkerhetsavsnitten.

12.1 Vad gör jag om...

Problem	Möjlig orsak	Lösning
Ugnen värms inte upp.	Ugnen är avstängd.	Sätt på ugnen.
Ugnen värms inte upp.	Klockan är inte ställd.	Ställ klockan.

Problem	Möjlig orsak	Lösning
Ugnen värms inte upp.	Nödvändiga inställningar är inte gjorda.	Kontrollera att rätt inställningar gjorts.
Ugnen värms inte upp.	Säkringen har gått.	Kontrollera om säkringen är orsaken till felet. Om säkringen går gång på gång, tala med en kvalificerad elektriker.
Lampan fungerar inte.	Lampan är trasig.	Byt ut lampan.
Matlagningstermometern fungerar inte.	Kontakten till matlagningstermometern är inte rätt isatt i uttaget.	Sätt in matlagningstermometerns kontakt så långt in i uttaget det går.
Ånga och kondens avsätts på maten och i ugnen.	Du lät maten stå för länge i ugnen.	Låt inte maträtter stå i ugnen längre än 15 - 20 minuter efter att tillagningen är klar.
Det blev inte bra när jag använde funktionen: Varmluft PLUS.	Du fyllde inte på bottenskålen med vatten.	Se "Ställa in funktionen: Varmluft PLUS".
Du vill aktivera Varmluft PLUS-funktionen men indikatorn för Plus Steam tänds inte.	Du valde inte värmefunktionen som stödjer Plus Steam.	Se "Ställa in funktionen: Varmluft PLUS".
Du vill aktivera Varmluft PLUS-funktionen men indikatorn för Plus Steam tänds inte.	Plus Steam fungerar inte.	Stäng av produkten via hushållets säkring eller säkerhetsbrytaren i säkringsskåpet och slå på den igen. Se "Ställa in funktionen: Varmluft PLUS".
Vattnet i bottenskålen kokar inte.	Temperaturen är för låg.	Ställ in temperaturen till åtminstone 110 °C. Se avsnittet "Råd och tips".
Vattnet rinner ut ur bottenskålen.	Det är för mycket vatten i bottenskålen.	Stäng av ugnen och se till att den är helt kall. Ta bort vattnet med en svamp eller en disktrasa. Tillsätt rätt mängd vatten i bottenskålen. Se den specifika proceduren.

12.2 Serviceinformation

Kontakta din återförsäljare eller en auktoriserad serviceverkstad om du inte kan avhjälpa felet.

Information som kundtjänst behöver finns på märkplåten. Typskylten sitter på ugnsutrymmets yttre kant. Avlägsna inte märkskylten från ugnsutrymmet.

Vi rekommenderar att du antecknar uppgifterna här:

Modell (MOD.)

Produktnummer (PNC)

Serienummer (S.N.)

13. ENERGIEFFEKTIVITET

13.1 Produktinformation och produktinformationsblad*

Leverantörens namn	AEG	
Modellbeskrivning	BCB4500M 944188395 BCK456220M 944188111, 944188354 BCS456220M 944188124, 944188360	
Energiindex	81.2	
Energieffektivitetsklass	A+	
Energiförbrukning med en standardrätt, över/under- värme	0.99 kWh/program	
Energiförbrukning med en standardrätt, varmluft	0.69 kWh/program	
Antal kaviteter	1	
Värmeälla	Elektricitet	
Ljudstyrka	71 l	
Typ av ugn	Inbygggnadsugn	
Massa	BCB4500M	35.0 kg
	BCK456220M	35.0 kg
	BCS456220M	35.0 kg

* För Europeiska unionen enligt EU-förordningarna 65/2014 och 66/2014.

För Republiken Vitryssland enligt STB 2478-2017, bilaga G; STB 2477-2017, bilagorna A och B.

För Ukraina enligt 568/32020.

Energieffektivitetsklassen är inte tillämplig för Ryssland.

EN 60350-1 - Elektriska matlagningsprodukter för hushållsbruk - Del 1: Områden, ugnar, ångugnar och grillar - Funktionsprovning.

13.2 Energibesparing



Denna ugn har funktioner som låter dig spara energi under vanlig matlagning.

Se till att ugnsluckan är ordentligt stängd när produkten är påslagen. Öppna inte ugnsluckan för ofta under tillagning. Håll lucktätningen ren och se till att den inte har lossnat på något ställe.

Använd metalltallrikar för att förbättra energibesparingen.

Om det är möjligt, undvik att förvärma ugnen före tillagning.

Håll pauser mellan tillagning så korta som möjligt när du förbereder flera rätter på en gång.

Laga mat med varmluft

När det är möjligt, använd varmluftsfunktionen för att spara energi.

Restvärme

När tillagningen är längre än 30 minuter, sänk ugnstemperaturen till ett minimum 3-10 minuter innan tillagningen är klar. Restvärmen i ugnen fortsätter laga maten.

Använd restvärmen för att värma annan mat.

För varmhållning av mat

Välj lägsta möjliga temperaturinställning för att använda restvärme och hålla maten varm.

Baka med ånga

För att spara energi under tillagningen.

14. MILJÖSKYDD

Återvinn material med symbolen . Återvinn förpackningen genom att placera den i lämpligt kärl. Bidra till att skydda vår miljö och vår hälsa genom att återvinna avfall från elektriska och elektroniska produkter. Släng inte

produkter märkta med symbolen  med hushållsavfallet. Lämna in produkten på närmaste återvinningsstation eller kontakta kommunkontoret.

www.aeg.com/shop



867344667-C-092020



AEG