

► LWR7249969

SV Bruksanvisning  
Tvätt-torkmaskin

# USER MANUAL



**AEG**

# INNEHÅLL

1. SÄKERHETSINFORMATION .....	3
2. SÄKERHETSINSTRUKTIONER.....	6
3. PRODUKTBESKRIVNING.....	8
4. TEKNISKA DATA.....	8
5. INSTALLATION.....	9
6. KONTROLLPANEL.....	13
7. VRED OCH KNAPPAR.....	15
8. PROGRAM.....	18
9. FÖRE FÖRSTA ANVÄNDNING.....	27
10. INSTÄLLNINGAR.....	27
11. DAGLIG ANVÄNDNING.....	28
12. DAGLIG ANVÄNDNING - TVÄTTNING OCH TORKNING.....	33
13. DAGLIG ANVÄNDNING - ENDAST TORKNING.....	34
14. LUDD I MATERIALET.....	35
15. RÅD OCH TIPS.....	36
16. SKÖTSEL OCH RENGÖRING.....	38
17. FELSÖKNING.....	44
18. FÖRBRUKNINGSVÄRDEN.....	48
19. MILJÖSKYDD.....	50

## FÖR PERFEKTA RESULTAT

Tack för att du valt denna AEG-produkt. Den har utvecklats för att du ska kunna använda den i många år, med innovativa funktioner som gör livet enklare – och som inte finns på alla enklare produkter. Ägna några minuter åt denna beskrivning för att få största möjliga utbyte av produkten.

Besök vår webbplats för att:



få tips om användning, broschyrer, felsökning, service- och reparationsinformation:

**[www.aeg.com/support](http://www.aeg.com/support)**



registrera din produkt för bättre service:

**[www.registreaeg.com](http://www.registreaeg.com)**



köpa tillbehör, förbrukningsvaror och originalreservdelar till din produkt:

**[www.aeg.com/shop](http://www.aeg.com/shop)**

## KUNDTJÄNST OCH SERVICE

Använd alltid originalreservdelar.

Ha följande uppgifter till hands när du kontaktar vår auktoriserade serviceverkstad: Modell, artikelnummer, serienummer.

Informationen står på märkplåten.

 Varning/Försiktighet – Säkerhetsinformation

 Allmän information och tips

 Miljöinformation

Med reservation för ändringar.

# 1. ⚠ SÄKERHETSINFORMATION



Läs noga bifogade instruktioner före installation och användning av den här produkten.

Tillverkaren är inte ansvarig för eventuella personskador eller andra skador som uppkommit till följd av felaktig installation eller användning. Förvara alltid bruksanvisningen på en säker och tillgänglig plats för framtida behov.

## 1.1 Säkerhet för barn och personer med funktionsnedsättning



### WARNING!

Risk för kvävning, skada eller permanent invaliditet föreligger.

- Denna produkt kan användas av barn från 8 års ålder och uppåt, och av personer med nedsatt fysisk, sensorisk eller mental förmåga, samt personer med bristande erfarenhet och kunskap om de övervakas eller instrueras om hur produkten används på ett säkert sätt och förstår de risker som är förknippade med användningen.
- Barn mellan 3 och 8 år eller personer med mycket omfattande och komplexa funktionsnedsättningar ska inte vara i närheten av produkten om de inte är under uppsikt.
- Barn under 3 år ska inte vistas i närheten av produkten utan ständig uppsikt.
- Barn ska övervakas så att de inte leker med maskinen.
- Håll allt förpackningsmaterial utom räckhåll för barn och kassera det på lämpligt sätt.
- Förvara rengöringsmedel utom räckhåll för barn.
- Håll barn och husdjur borta från produkten när luckan är öppen.
- Om maskinen har ett barnlås ska den aktiveras.

- Barn får inte utföra rengöring och underhåll av produkten utan uppsikt.

## 1.2 Allmän säkerhet

- Denna produkt är endast avsedd för tvätt och torkning av maskintvättbar och torkbar tvätt i hemmet.
- Använd inte torkfunktionen om tvätten har smutsats ned med industrikemikalier.
- Denna produkt är avsedd för enskilt hushållsbruk inomhus.
- Produkten kan användas i kontor, hotellrum, gårdsgästhus och liknande boenden där sådan användning inte innebär att genomsnittlig hushållsförbrukning överskrids.
- Ändra inte produktens specifikationer.
- Produkten ska installeras som en fristående produkt eller under köksbänken om det finns tillräckligt med plats.
- Produkten får inte placeras bakom en låsbar dörr, en skjutdörr eller en dörr med gångjärnen på motsatt sida så att produkten inte kan öppnas helt.
- Anslut stickkontakten till eluttaget endast i slutet av installationen. Kontrollera att stickkontakten är åtkomlig efter installationen.
- Ventilationsöppningarna i botten får ej täppas igen av en matta eller annat som ligger på golvet.
- **WARNING!** Produkten får inte strömförsörjas via en extern kopplingsanordning, såsom en timer, eller anslutas till en krets som regelbundet slås på och av med ett verktyg.
- Se till att du har god ventilation i rummet där produkten är installerad, för att undvika att gaser sugts tillbaka in i rummet från produkter som använder gas eller andra bränslen, exempelvis öppna spisar.
- Utloppsluften får inte ledas ut i ett varmluftsrör som leder ut ångor från produkter som förbränner gas eller andra bränslen.

- Vattentrycket vid inloppspunkten från vattentappställe måste vara 0,5–10 bar (0,05–1,0 MPa).
- Produktens maximala tvättmängd är 9,0 kg. Överskrid inte den maximala tvättmängden för varje program (se kapitlet "Program").
- Produkten måste anslutas till vattenledningsnätet med de nya medföljande slanguppsättningarna, eller med andra nya slanguppsättningar som tillhandahålls av auktoriserat servicecenter.
- Gamla slanguppsättningar får inte återanvändas.
- Om nätsladden är skadad måste den bytas av tillverkaren, tillverkarens auktoriserade servicecenter eller personer med motsvarande utbildning, för att undvika fara.
- Skrapa bort ludd eller annat från förpackningen som har samlats runt produkten.
- Plagg som har fläckar av matolja eller annan olja, aceton, alkohol, bensin, fotogen, fläckborttagningsmedel, terpentin, vax och vaxborttagningsmedel skall tvättas separat med lite extra tvättmedel innan de torkas i torktumlaren.
- Använd inte produkten om objekt har blivit nedsmutsade med kemikalier.
- Torka inte otvättade plagg i tvätt-/torkmaskinen.
- Torka inte tvätt som innehåller skumgummi (latex), duschmössor, vattentäta textilier, plagg med gummiinlägg och kläder eller kuddar med skumgummifyllning i tvätt-torkmaskinen.
- Sköljmedel och liknande produkter skall användas enligt tillverkarens anvisningar.
- Ta bort alla föremål från produkten som kan fatta eld, såsom tändare eller tändstickor.
- **WARNING!** Stäng aldrig av tvättmaskinen/torktumlaren innan torkningen har avslutats, såvida du inte snabbt kan ta ut all tvätt och sprida ut den så att värmen leds bort.

- Den sista delen av programmet sker utan värme (nedkylningscykel) för att säkerställa att plaggen når en temperatur som inte orsakar skador på dem.
- Använd inte högtrycksvattenspray och/eller ånga för att rengöra produkten.
- Rengör produkten med en fuktad trasa. Använd bara neutrala rengöringsmedel. Använd inte slipande produkter, repande rengöringstussar, lösningsmedel eller metallföremål.
- Stäng av produkten och koppla bort den från eluttaget före underhåll.

## 2. SÄKERHETSINSTRUKTIONER

### 2.1 Installation



Installationen måste överensstämma med gällande nationella bestämmelser.

- Följ installationsinstruktionerna som följer med produkten.
- Installera och använd inte produkten på en plats där temperaturen understiger 0 °C eller där den utsätts för väder och vind.
- Håll alltid produkten vertikalt när den förflyttas.
- Kontrollera att luft kan cirkulera mellan produkten och golvet.
- Ta bort förpackningen och transportbultarna.
- Golvytan, på vilken produkten ska installeras, måste vara plan, stabil, värmebeständig och ren.
- Förvara transportbultarna på ett säkert ställe. Om produkten ska flyttas i framtiden måste de sättas dit igen för att låsa trumman för att förhindra skador på produkten.
- Var alltid försiktig när produkten rör sig eftersom den är tung. Använd alltid skyddshandskar och täckta skor.
- Installera eller använd inte en skadad produkt.
- Installera inte produkten där luckan inte kan öppnas helt.
- Ställ in fötterna så att det finns tillräckligt utrymme mellan produkten och golvet.

- Använd ett vattenpass för att kontrollera att produkten står helt vågrätt när den står på platsen där den skall användas. Om den inte gör det kan du justera fötterna tills den gör det.

### 2.2 Elektrisk inkoppling



#### **WARNING!**

Risk för brand och elektriska stötar.

- **WARNING!** Denna produkt är avsedd för att installeras/anslutas till en jordad anslutning i byggnaden.
- Använd alltid ett korrekt installerat, stötsäkert och jordat eluttag.
- Använd inte grenuttag eller förlängningsladdar.
- Dra inte i anslutningsladdan för att koppla bort produkten från eluttaget. Ta alltid tag i stickkontakten.
- Ta inte i anslutningsladdan eller stickkontakten med våta händer.

### 2.3 Vattenanslutning

- Inloppsvattnet får inte överstiga 25° C.
- Orsaka inga skador på vattenslangarna.
- Före anslutning till nya slangar, slangar som inte använts under en längre tid, där reparationsarbete har utförts eller om nya enheter har monterats (vattenmätare, etc.), ska

vattnet rinna en stund tills det är rent och klart.

- Kontrollera att det inte finns några synliga vattenläckor under och efter första användningen av maskinen.
- Använd inte en förlängnings slang om tilloppsslangarna är för korta. Kontakta det auktoriserade servicecentret för byte av tilloppsslang.
- När du packar upp produkten kan det hända att vatten rinner från tömningsslangen. Detta beror på vattentesterna som utförts på produkten i fabriken.
- Tömningsslangen kan förlängas till högst 400 cm. Kontakta det auktoriserade servicecentret för den andra tömningsslangen och förlängningen.
- Kontrollera att stickkontakten är åtkomlig efter installationen.

## 2.4 Användning



### **WARNING!**

Det finns risk för personskador, elstöt, brand eller skador på produkten.

- Placera inte brandfarliga produkter eller föremål som är väta med brandfarliga produkter i, i närheten av eller på produkten.
- Ta inte på luckglaset när ett program är igång. Glaset kan bli varmt.
- Torka inte skadade plagg som innehåller vaddering eller stoppning.
- Om tvätten har tvättats med ett fläckborttagningsmedel ska en extra sköljning göras före torkprogrammet.
- Se till att alla metallföremål avlägsnas från tvätten.
- Torka endast textilier som är lämpliga att torka i maskinen. Följ tvättanvisningarna på alla klädvårdsetiketter.
- Sitt eller stå inte på luckan när den är öppen.
- Torka inte genomblöta plagg i produkten.
- Låt inte heta föremål vidröra plastdelarna i produkten.
- Ta bort tvättbollen (om sådan använts) innan du sätter igång ett torkprogram.

- Använd inte tvättboll när du väljer ett non-stop-program.

## 2.5 Service

- Kontakta ett auktoriserat servicecenter för reparation av produkten. Använd endast originalreservdelar.
- Observera att reparationer som utförs själv eller på ett icke fackmannamässigt sätt kan få säkerhetsmässiga konsekvenser och kan upphäva garantin.
- Följande reservdelar är tillgängliga i 10 år efter att modellen har utgått: motor- och motorborstar, överföring mellan motor och trumma, pumpar, stötdämpare och fjädrar, tvättrumma, trumlager och tillhörande kullager, värmare och värmeelement, inklusive värmepumpar, rörledning och tillhörande utrustning inklusive slangar, ventiler, filter och vattenstoppar, tryckta kretskort, elektroniska skärmar, tryckkomkopplare, termostater och sensorer, programvara och firmware inklusive återställningsprogramvara, lucka, gångjärn till lucka och tätningar, andra tätningar, lucklåsningsenhet, perifera tillbehör för plast såsom tvättmedel. Observera att vissa av dessa reservdelar endast är tillgängliga för professionella reparatörer och att inte alla reservdelar är relevanta för alla modeller.
- När det gäller lampan/lamporna i denna produkt och reservlampor som säljs separat: Dessa lampor är avsedda att tåla extrema fysiska förhållanden i hushållsapparater, såsom temperatur, vibration, fuktighet eller är avsedda att signalera information om produktens driftsstatus. De är inte avsedda att användas i andra produkter eller som rumsbelysning i hemmet.

## 2.6 Kassering

- Koppla loss produkten från eluttaget och vattentillförseln.
- Klipp av elkabeln nära produkten och kassera den.

- Ta bort luckspärren för att förhindra att barn eller husdjur blir instängda i trumman.
- Kassera produkten i enlighet med lokala föreskrifter för avyttring från

WEEE (Waste Electrical and Electronic Equipment).

## 3. PRODUKTBESKRIVNING

### 3.1 Produktöversikt

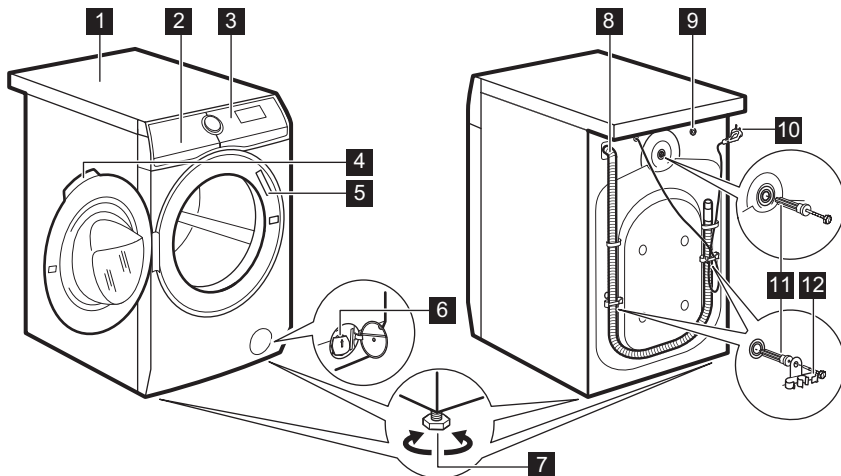

- |  |                                       |
|--|---------------------------------------|
| <b>1</b> Bänkskiva                         | <b>8</b> Tömningsslang                |
| <b>2</b> Tvättmedelsfack                   | <b>9</b> Tillopps slangens anslutning |
| <b>3</b> Kontrollpanel                     | <b>10</b> Nätkabel                    |
| <b>4</b> Luckhandtag                       | <b>11</b> Transportbultar             |
| <b>5</b> Typskylt                          | <b>12</b> Slangstöd                   |
| <b>6</b> Filter till tömningspump          |                                       |
| <b>7</b> Fötter för att få maskinen i nivå |                                       |

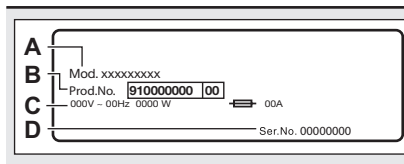

#### Typskylt:

- A. modellnamn
- B. produktnummer
- C. elektriska märkdata
- D. serienummer

## 4. TEKNISKA DATA

Dimension	Bredd/Höjd/Totalt djup	59.7 cm /84.7 cm /57.6 cm
-----------	------------------------	---------------------------

Elanslutning	Märkspänning	230 V
	Total effekt	2100 W
	Säkring	10 A
	Frekvens	50 Hz
Skyddslocket ger skydd mot inträngning av fasta partiklar och fukt, med undantag för om lågspanningsutrustningen inte är fuktskyddad		IPX4
Vattenförsörjning <sup>1)</sup>		Kallt vatten
Vattentryck	Minsta	0,5 bar (0,05 MPa)
	Högsta	10 bar (1,0 MPa)
Maximal tvättmängd	Cotton (Bomull)	9.0 kg
Maximal torkmängd	Cotton (Bomull)	5.0 kg
	Syntet	3.0 kg
Centrifugeringshastighet	Max centrifughastighet	1600 varv/min

<sup>1)</sup> Koppla tilloppslangen på en vattenkran med 3/4" gänga.

## 5. INSTALLATION

**! WARNING!**  
Se Säkerhetsavsnitten.

### 5.1 Uppackning

**! WARNING!**  
Avlägsna allt förpackningsmaterial och alla transportbultar innan produkten installeras.

**! WARNING!**  
Använd handskarna.

1. Avlägsna den utvändiga filmen.  
Använd en kniv vid behov.

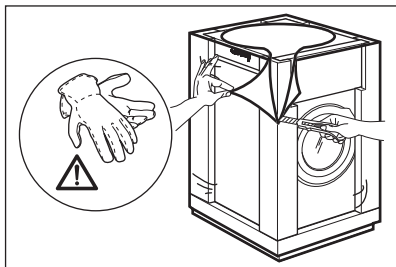

2. Ta bort kartonglocket och frigoliten.

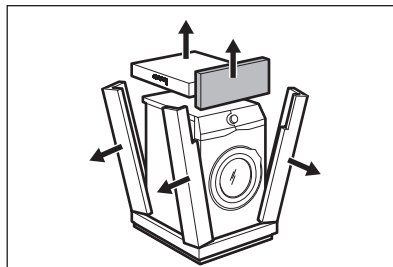

3. Avlägsna den invändiga filmen.

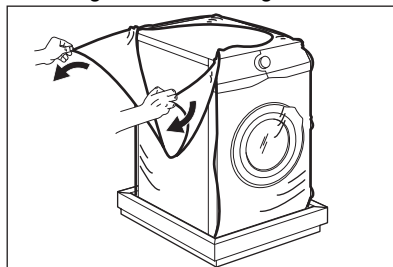

4. Öppna luckan och ta bort frigolitdelen från lucktätningen och alla sakerna från trumman.

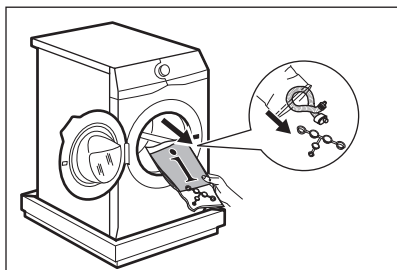

5. Läg maskinen försiktigt ner på baksidan.
6. Läg en av frigolitdelarna på golvet under produkten.

**i** Kontrollera så att inte slangarna skadas.

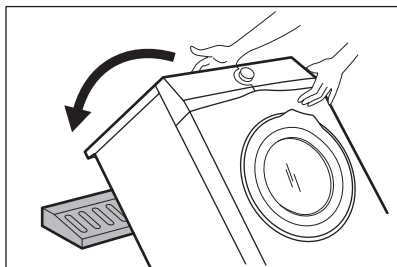

7. Ta bort frigolitskyddet från undersidan.

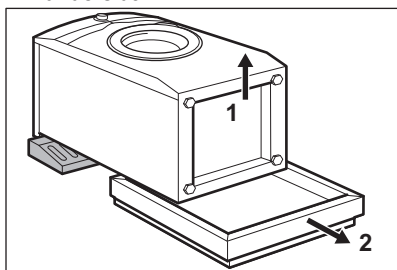

8. Dra upp produkten till upprätt position.

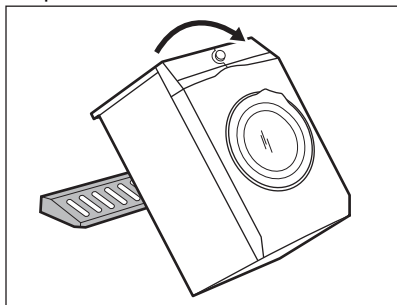

9. Ta loss strömkabeln och tömningsslangen ur slanghållarna.

**i** Det kan finnas vatten i tömningsslangen. Detta beror på vattentesterna som utförts på produkten på fabriken.

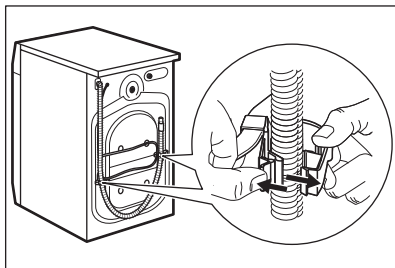

10. Skruva bort de tre bultarna med den medföljande nyckeln.

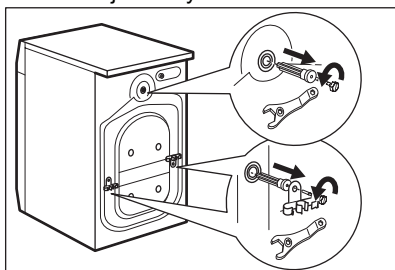

11. Dra ut distanserna av plast.
12. Sätt dit plattshöljen, som finns i påsen med användarmanualen, i hålen.

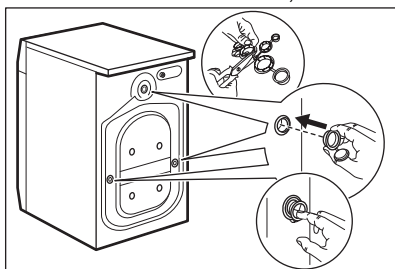

**i** Vi rekommenderar att du sparar förpackningen och transportbultarna om du vid ett senare tillfälle ska flytta produkten.

## 5.2 Placering och avvägning

1. Installera produkten på ett plant och hårt golv.

- i** Se till att mattor inte hindrar luftcirkulationen under produkten.  
Kontrollera att produkten inte vidrör någon vägg eller enhet.
- 2. Lossa eller dra åt fötterna för att justera nivån.

**WARNING!**

Justera inte nivån genom att sätta kartong, trä eller motsvarande material under produktens fötter.

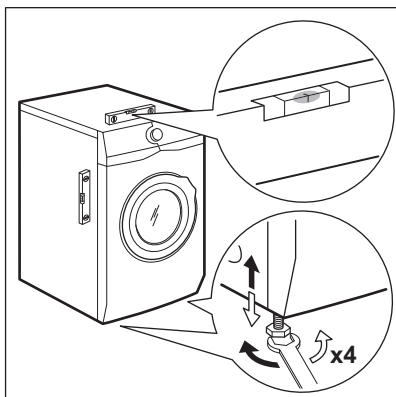

Produkten måste vara i väg och stabil.

- i** En korrekt justering av produktnivån förhindrar att produkten vibrerar, bullrar och flyttas när den används.
- i** När produkten har installerats på en sockel ska tillbehören som beskrivs i kapitlet "Tillbehör" användas. Läs noga igenom anvisningarna som medföljer produkten och tillbehöret.

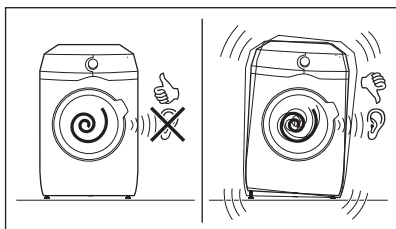
**5.3 Tillopps slang**

1. Anslut tilloppslangen på maskinens baksida.
2. Sätt den på vänster eller höger sida beroende på var vattenkranen sitter.

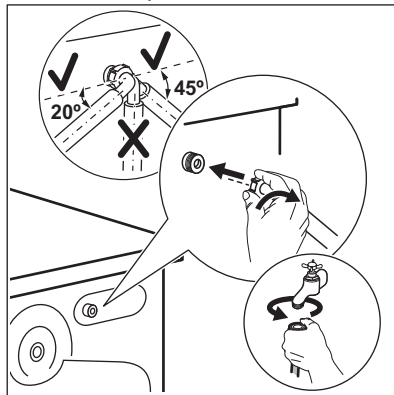

Kontrollera att tilloppslangen inte är i vertikalt läge.

3. Vid behov lossar du ringmuttern och vrider till rätt läge.
4. Anslut tilloppslangen till en kallvattenkran med 3/4-tumsgänga.

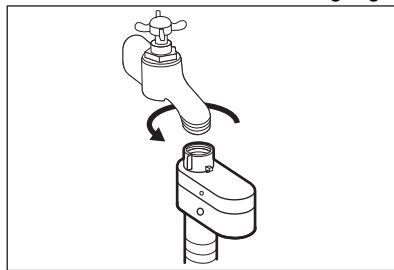
**WARNING!**

Inloppsvattnet får inte överstiga 25° C.

**FÖRSIKTIGHET!**

Kontrollera att det inte förekommer läckage från kopplingarna.



Använd inte en förlängningsslang om tilloppslangarna är för korta. Kontakta kundtjänst för uppgifter om hur man byter tilloppslangen.

## 5.4 Vattensäkring

Tilloppsslangen har en vattensäkring. Säkringens förhindrar att vatten läcker in i slangen på grund av dess naturliga åldrande.

Den röda delen i A-fönstret visar detta fel.

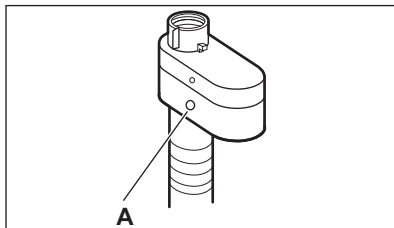

Om detta inträffar, stäng vattenkranen och kontakta auktoriserat servicecenter för att få slangen utbytt.

## 5.5 Vattenavlopp

Tömningsslangen ska sitta på en höjd som inte är lägre än 60 cm och inte högre än 100 cm.

- i** Tömningsslangen kan förlängas till högst 400 cm. Kontakta auktoriserat servicecenter för att köpa den andra tömningsslangen och förlängningen.

Tömningsslangen kan anslutas på två sätt:

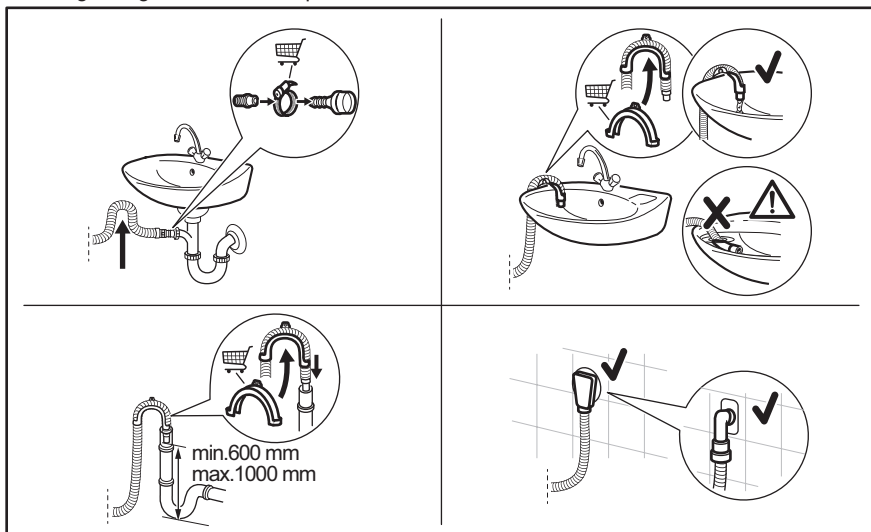

- Anslut tömningsslangen till avloppsmuffen och dra åt med en klämma.
  - Placera slangen direkt i en inbyggd tömningslang i väggen och dra åt med en klämma.
  - Utan plastböjen, till en avloppsmuff – Sätt avloppsslangen i muffen och dra åt den med en klämma.
  - Till ett stigrör med ventilationshål – För in tömningsslangen direkt i avloppsröret.
  - Tömningsslangen kan böjas till en U-form och placeras runt plastledaren. På kanten av ett handfat – Fäst plastböjen i vattenkranen eller på väggen.
- i** Kontrollera att tömningsslangen gör en loop för att förhindra att partiklar kommer in i maskinen från tvättstället.

**i** Se till att plastböjen inte går att flytta när maskinen tömmer ut vattnet och att tömningsslangens ände inte är nersänkt i vatten. Då kan smutsigt vatten rinna tillbaka in i maskinen. Köp tillbehör från auktoriserad leverantör.

**i** Änden av avloppsslangen måste alltid vara ventilerad, dvs. avloppsrorets innerdiameter (minst 38 mm - minst 1.5 tum) måste vara större än tömningsslangens ytterdiameter.

## 5.6 Elektrisk anslutning

I slutet av installationen kan du ansluta nätkontakten till eluttag.

Typskylten och kapitlet "Tekniska data" anger nödvändiga elektriska klassificeringarna. Se till att de är kompatibla med nätspänningen.

Kontrollera att elnätet i ditt hem klarar den maximala belastning som krävs,

även med hänsyn till andra produkter som är anslutna till samma nätkrets i ditt hushåll.

### Anslut maskinen till ett jordat eluttag.

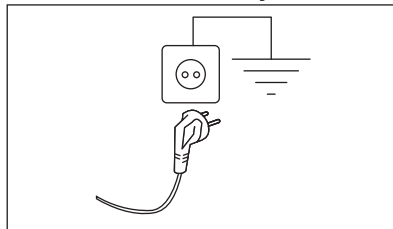

Nätkabeln måste vara lätt att komma åt när maskinen har installerats.

För allt elektriskt arbete som krävs för att installera den här maskinen, kontakta vårt auktoriserade servicecenter.

Tillverkaren ansvarar inte för personskador eller materiella skador som uppstår till följd av att ovanstående säkerhetsåtgärder inte har följts.

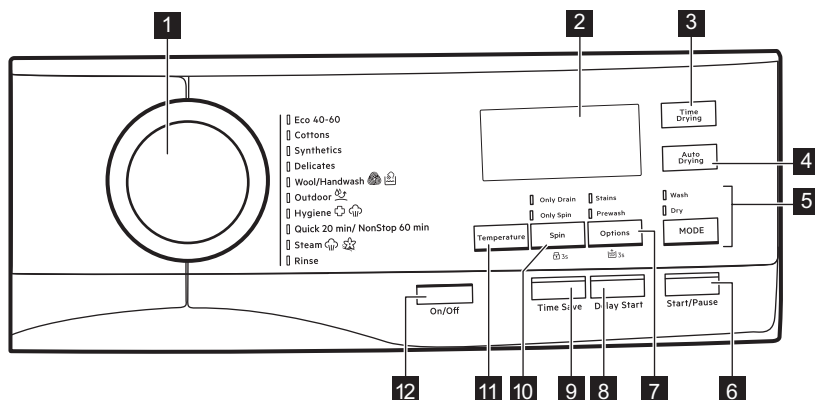

# 6. KONTROLLPANEL

## 6.1 Beskrivning av kontrollpanelen











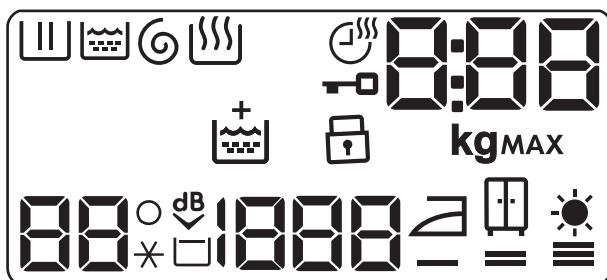

- 1** Programväljare
- 2** Display
- 3** Torktid touchknapp









- 4** Torkning auto touchknapp
- 5** Tvätt/tork-läge touchknapp och
  - Tvätta-läge

- Torka-läge
- 6** Start/Paus touchknapp
- 7** Val-touchknapp  3s alternativ för permanent extra sköljning samt
  - Fläckar-funktion
  - Förtvätt-funktion
- 8** Fördröjd start touchknapp
- 9** Time Save touchknapp
- 10** Centrifugering-touchknapp,  3s barnlåsfunktion samt
  - Töm-funktion
  - Endast centrifugering-funktion
- 11** Temperatur touchknapp
- 12** På/Av-tryckknapp

## 6.2 Visa



	Indikatorlampa för tvättfas: blinkar under förtvätt och tvättfas.
	Indikatorlampa för sköljningsfas. Den blinkar under sköljningsfasen.
	Indikator för centrifugering och tömning. Den blinkar under centrifugerings- och tömningsfasen.
	Indikator för torkfas.
	Indikator för torktid.
	Indikator för lucklås.
	Den digitala indikatorn kan visa: <ul style="list-style-type: none"> <li>• Programtid (t.ex. 2:40, tvätt- och/eller torkfas).</li> <li>• Fördröjd tid (t.ex. 30' eller 2h).</li> <li>• Programslut (.</li> <li>• Varningskod (t.ex. E20).</li> <li>• Indikator för maximal tvättmängd (). Värdet visas i tre sekunder efter programvalet, alternativt med programmets längd. Ikonen <b>kg</b> blinkar under beräkningen av tvättmängden (se avsnittet om PRO-SENSE-avkänning).</li> </ul>

<b>MAX</b>	Indikator för max tvättmängd. Den blinkar när tvättmängden överstiger den maximalt angivna tvättmängden för valt program. Om du kör ett program med för mycket tvätt i trumman blinkar <b>MAX</b> även när programmet är klart.
	Funktionen permanent extra sköljning:
	Indikator för barnlås.
	Temperaturindikator. Indikatorn $_{-} _{-} _{+}$ visas när en kall tvätt har ställts in.
	Indikator för Extra tyst.
	Indikator för sköljstopp.
	Indikator för centrifugeringshastighet.
	Indikator för stryktorr.
	Indikator för skåptorr.
	Indikator för extra torr.

### 6.3 Flerspråkiga etiketter

Fästbara etiketter på olika språk levereras med maskinen.

Önskad etikett kan fästas bredvid programvredet.

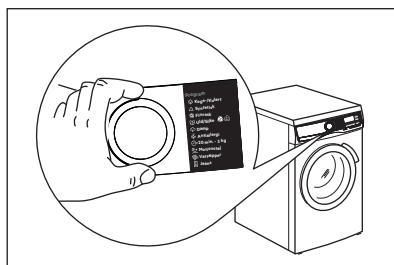

## 7. VRED OCH KNAPPAR

### 7.1 På/Av

Om du trycker på den här knappen i några sekunder slås maskinen på eller stängs av. Två olika ljud hörs när man slår på eller stänger av maskinen.

Eftersom Standby-funktionen i vissa fall automatiskt stänger av maskinen för att minska energiförbrukningen kan du behöva slå på den igen.

Mer information finns under "Standby-funktionen" i kapitlet "Daglig användning".

## 7.2 Inledning

- i** Funktionerna går inte att välja med alla tvättprogram. Kontrollera kompatibiliteten mellan funktionerna och tvättprogrammen i "Programöversikt". En funktion kan utesluta en annan, i det här fallet låter inte maskinen dig ställa in inkompatibla funktioner tillsammans. Se till att skärmen och touch-knapparna alltid är rena och torra.

## 7.3 Temperatur

När du väljer ett tvättprogram föreslår maskinen automatiskt den förinställda temperaturen för programmet.

Tryck på denna knapp upprepade gånger tills önskad temperatur visas på displayen.

När displayen visar **X** och **--**, värmer inte maskinen upp vattnet.

## 7.4 Centrifugering

När du ställer in ett program väljer maskinen automatiskt standardcentrifugeringshastigeten.

Tryck upprepade gånger på den här knappen för att:

- **Ändra centrifugeringshastigheten.**

- i** Displayen visar endast tillgängliga centrifugeringshastigheter för inställt program.

- **Aktivera -funktionen Sköljstopp.** Den sista centrifugeringen utförs ej. Maskinen tömmer inte ut det sista sköljvattnet för att tvätten inte ska skrynklas. Tvättprogrammet stannar med vatten i trumman. Displayen visar indikatorn . Luckan förblir låst och trumman roterar regelbundet för att minska skrynklor. Du måste tömma ut vattnet för att låsa upp luckan.

Om du trycker på Start/Paus-knappen utför maskinen centrifugeringsfasen och tömmer ut vattnet.

- i** Maskinen tömmer ut vattnet automatiskt efter cirka 18 timmar.

- **Aktivera funktionen Extra Tyst.** De mellanliggande och slutliga centrifugeringsfaserna utesluts och programmet avslutas med vatten i trumman. Detta gör att tvätten blir mindre skrynklig.

Displayen visar indikatorn **dB**. Luckan förblir låst. Trumman snurrar runt då och då för att minska uppkomsten av skrynklor. Du måste tömma ut vattnet för att låsa upp luckan.

Eftersom programmet är väldigt tyst kan man tvätta under natten när elpriserna är lite billigare. I vissa program utförs sköljningarna med mer vatten.

Tryck på Start/Paus-knappen: Maskinen utför bara tömningsfasen.

- i** Maskinen tömmer ut vattnet automatiskt efter cirka 18 timmar.



- **Aktivera tömningsfunktionen (Hoppa över tvätt-, sköljnings- och centrifugeringsfaserna):** Töm. Maskinen utför endast tömningsfasen för valt tvättprogram.

Displayen visar indikatorlampan **--** (kallt) och indikatorlampan **---** (ingen centrifugering) samt indikatorlampan .

- **Aktivera centrifugeringsfunktionen (Hoppa över tvätt- och sköljfaserna):** Endast centrifugering.

- i** Innan du ställer in den här funktionen, välj ett lämpligt tvättprogram för kläderna. Maskinen kommer att utföra den bäst lämpade centrifugeringscykeln för dina plagg (till exempel för syntetplagg ska du först välja Syntet-tvättprogrammet och därefter Endast centrifugeringsfunktionen).

Maskinen utför endast centrifugeringsfasen för valt tvättprogram.

Displayen visar indikatorn   (kallt) och indikatorn  och centrifugeringshastigheten.

## 7.5 Val

Tryck på den här knappen upprepade gånger för att aktivera en av de två funktionerna.

Motsvarande indikator tänds på displayen.

- **Fläckar** 

Välj denna funktion för att lägga till en anti-fläckfas till ett program för att behandla hårt smutsad eller smutsad tvätt med fläckborttagningsmedel. Häll fläckborttagningsmedlet i facket . Fläckborttagningsmedlet tillsätts i rätt fas av tvättprogrammet.

- i** Denna funktion är inte tillgänglig för temperaturer under 40 °C.

- **Förtvätt** 

Använd den här funktionen för att lägga till en förtvättfas i 30 °C före tvättfasen. Den här funktionen rekommenderas för hårt smutsad tvätt, särskilt om den innehåller sand, damm, lera och andra fasta partiklar.

- i** Den här funktionen kan öka programtiden.

- i** Dessa två funktioner kan inte väljas tillsammans.

## 7.6 Fördröjd start

Med den här funktionen kan du fördröja programstarten till en bättre lämpad tidpunkt.

Tryck upprepade gånger på knappen för att välja önskad fördröjning. Tiden ökar i steg om 30 minuter upp till 90 minuter och med 2 timmar upp till 20 timmar.

När programmet har startat med Start/Paus-knappen visar displayen vald fördröjningstid och maskinen startar nedräkningen.

## 7.7 Time Save

Med den här funktionen kan du minska programlängden.

- Om tvätten är normalt eller lite smutsad kan man med fördel förkorta tvättprogrammet. Tryck på den här knappen **en gång** för att minska tvättiden.
- Vid mindre tvättmängd, tryck på den här knappen **två gånger** för att ställa in ett extra kort program.

På displayen justeras programmets varaktighet efter hand.

När den här knappen har tryckts in, lyser LED-lampan ovanför knappen.

- i** Denna funktion kan också användas för att förkorta programtiden för ängsprogrammet.

## 7.8 Torktid

I programmet där den kan väljas, tryck på den här knappen för att ange den tid som passar textilierna som du ska torka (se tabellen "Tidsbestämd torkning"). Det inställda värdet visas på displayen.









För varje tryckning på knappen ökar torktiden med 5 minuter.

- i** Du kan inte ställa in alla tidsvärden för olika material.

## 7.9 Torkning auto

Tryck på den här knappen för att ställa in någon av de tre automatiska torrhetsnivåerna som maskinen föreslår.

På displayen tänds relevant torrhetsindikator:

- 

**Stryktorrt:** tvätt som ska strykas.
- 

**Skåptorrt:** tvätt som ska läggas in i skåp.
- 

**Extra torrt:** tvätt som ska torkas helt.



Du kan inte välja alla automatiska nivåer för alla typer av textilier.

## 7.10 Tvätt/tork-läge

Tack vare den här knappen kan ett program utföra:

- **Endast tvättning** : Tvätta-indikatorn är tänd.
- **Tvättning och torkning** : Tvätta- och Torka-indikatorerna är tända.
- **Endast torkning** : Torka-indikatorn är tänd.





## 7.11 Start/Paus



Tryck på Start/Paus -knappen för att starta, pausa eller avbryta ett program.

# 8. PROGRAM

## 8.1 Programöversikt

Program Standardtemperatur Temperaturområde	Referenshastighet för centrifug Varvtalsområde för centrifugering	Max tvättmängd	Beskrivning av program
Eco 40-60 (Endast tvätt) 40 °C <sup>1)</sup>	1600 varv/min 1600 varv/min – 400 varv/min	9.0 kg	<b>Vit och färgäkt bomull.</b> Normalt smutsad tvätt.
Eco 40-60 + Skåptorrt (tvätt- och torkläge) 40 °C <sup>2)</sup>	1600 varv/min 1600 varv/min–1000 varv/min	5.0 kg	
Eco 40-60 + skåptorrt (endast torkläge)	-	5.0 kg	<b>Vit och färgäkt bomull.</b>

Program Standardtemperatur Temperaturområde	Referenshastighet för centrifug Varvtalsområde för centrifugering	Max tvättmängd	Beskrivning av program
Bomull 40 °C 95 °C – kall	1600 varv/min 1600 varv/min – 400 varv/min	9.0 kg	<b>Vit och färgad bomull.</b> För normalt, mycket och lätt smutsad tvätt.
Syntet 30 °C 60 °C – kall	1200 varv/min 1200 varv/min – 400 varv/min	3.0 kg	<b>Syntetplagg eller blandade material.</b> Normalt smutsad tvätt.
Fintvätt 30 °C 40 °C – kall	1200 varv/min 1200 varv/min – 400 varv/min	2.0 kg	<b>Ömtåliga material som akryl, viskos och blandade material som måste fintvättas.</b> För normalt och lätt smutsad tvätt.
 Ylle 40 °C 40 °C – kall	1200 varv/min 1200 varv/min – 400 varv/min	1.5 kg	<b>Maskintvättbar ylle, handtvättbar ylle och andra material</b> märkta med "Handtvätt"-symbol <sup>3)</sup> .
 Outdoor 30 °C 40 °C – kall	1200 varv/min 1200 varv/min – 400 varv/min	2.0 kg	<p> Använd inte sköljmedel och se till att det inte finns några sköljmedelsrester kvar i tvättmedelsfacket.</p> <p><b>Ytterkläder, tekniska material, sportjackor, vattentäta jackor och jackor som andas, skaljackor med löstagbar fleece eller innerfoder.</b></p> <p> Genom att utföra ett kombinerat tvätt- och torkningsprogram fungerar torkningsfasen också som vattenavvisande konservering. <b>Se till att plaggets skötselråd tillåter torktumlning.</b></p>

Program Standardtemperatur Temperaturområde	Referen- shastighet för centrifug Varvtalsom- råde för centrifuger- ing	Max tvätt- mängd	Beskrivning av program
 Hygienprogram 60 °C	1600 varv/min 1600 varv/min – 400 varv/min	9.0 kg	<b>Vita bomullsplagg.</b> Detta högpresterande tvättprogram tar bort mer än 99,99 % av bakterier och virus <sup>4)</sup> genom en temperatur över 60 °C under hela tvättprogrammet och förbättrad sköljning som säkerställer att tvättmedel och rester från mikroorganismer avlägsnas. Detta program säkerställer också en lämplig minskning av pollen/allergiframkallande ämnen.
Snabb 20' Tvätt&Tork60' 30 °C 40 °C – 30 °C	1200 varv/min	1.0 kg	Program för att behandla upp till 1 kg <b>blandade syntetskjortor</b> endast på 20 minuter. Lägg till en torkfas med en komplett wash&dry-behandling på 60 minuter.
 Ånga		1.0 kg	Bomull, syntet och blandade material. Speciellt ångprogram utan tvättning anpassat för att förbereda torkad tvätt för strykning eller för att fräscha upp plagg som har använts en gång. Detta program minskar skrynklor och dålig lukt och mjukar upp fiberna. Använd inte tvättmedel. När programmet är avslutat tar du snabbt bort tvätten från trumman <sup>5)</sup> . Vid behov, ta bort fläckar genom att tvätta eller använda fläckborttagningsmedel. Ångprogram utför inte någon hygentvätt. Välj inte ångprogram för dessa typer av plagg: <ul style="list-style-type: none"> <li>• Plagg som inte är avsedda för torktumling.</li> <li>• Plagg märkta "Endast kemtvätt".</li> </ul>

Program Standardtemperatur Temperaturområde	Referenshastighet för centrifug Varvtalsområde för centrifugering	Max tvättmängd	Beskrivning av program
Sköljning	1600 varv/min 1600 varv/min – 400 varv/min	9.0 kg	För att skölja och centrifugera tvätten. <b>Alla material, förutom ylle och mycket ömtåliga material.</b> Minska centrifugeringshastigheten efter typ av tvätt.

1) **Enligt kommissionens förordning EU 2019/2023.** Detta program vid standardtemperatur och standardcentrifughastighet, i endast tvättläge, med nominell kapacitet på 9.0 kg, kan rengöra normalt smutsad bomullstvätt som deklarerats tvättbar vid 40 eller 60 °C tillsammans.



Se kapitlet "Förbrukningsvärden" för mer information om uppnådd temperatur i tvätten, programtid m.m.

De mest effektiva programmen vad gäller energiförbrukning är i allmänhet sådana som kan köras vid lägre temperatur och med längre programtid.





2) **Enligt kommissionens förordning EU 2019/2023.** Detta program kan vid standardtemperatur, standardcentrifughastighet, tvätt- och torkläge, nominell kapacitet 5.0 kg och torknivå Skåptorr, utföra tvättning och torkning som rengör normalt smutsad bomullstvätt deklarerad som tvättbar vid 40 eller 60 °C tillsammans och tvätten kan efter programmet omedelbart förvaras i skåp.

3) Under detta program roterar trumman sakta för skonsam tvättning. Det kan verka som att trumman står still eller roterar felaktigt, men detta är helt normalt för det här programmet.

4) Testat för Staphylococcus aureus, Enterococcus faecium, Candida albicans, Pseudomonas aeruginosa och MS2 Bacteriophage i externa tester utförda av Swisstatest Testmaterialien AG år 2021 (Testrapport nr 202120117).

5) Om du har ställt in ett ångprogram med torkad tvätt kan tvätten vara fuktig i slutskedet av programmet. Torka tvätten på lina i ca 10 minuter. Detta program avlägsnar inte särskilt intensiv lukt.



Program	Eco 40-60	Bomull	Syntet	Fintvätt	Ylle	Outdoor	Hygienprogram	Snabb 20'Tvätt&Tork60'	Ånga	Sköljning
Funktioner										
Torkning auto	■ <sup>4)</sup>	■					■			

1) Innan du ställer in den här funktionen, välj ett lämpligt tvättprogram för kläderna. Maskinen kommer att utföra den bäst lämpade centrifugeringscykeln för dina plagg (till exempel för syntetplagg ska du först välja Syntet-tvättprogrammet och därefter Endast centrifugering-funktionen).

2) Denna funktion är inte tillgänglig vid temperaturer under 40 °C.

3) Om du väljer den kortaste varaktigheten rekommenderas en minskad tvättmängd. Det går att fylla maskinen helt men tvättresultatet kan bli sämre.

4) Går ej att välja med Stryktrött.

#### Lämpliga tvättmedel för varje program

Program	Pulvertvätt-medel <sup>1)</sup>	Flytande tvättmedel	Flytande tvättmedel för kulört-vätt	Ömtåliga ylleplagg	Special
Eco 40-60	▲	▲	▲	--	--
Bomull	▲	▲	▲	--	--
Syntet	▲	▲	▲	--	--
Fintvätt	--	--	--	▲	▲
Ylle	--	--	--	▲	▲
Outdoor	--	--	--	▲	▲
Hygienprogram	▲	▲	--	--	▲
Snabb 20'Tvätt&Tork60'	--	▲	▲	--	--

1) Vid temperatur över 60 °C rekommenderas pulvertvättmedel.

▲ = Rekommenderas

-- = Rekommenderas ej

## 8.2 Woolmark Wool Care – Blå



- Maskinens ylleprogram har godkänts av Woolmark Company för maskintvätt av ylleplagg märkta som "handtvätt", under förutsättning att plaggen tvättas enligt anvisningarna på plaggets etikett och det som anges från tillverkaren av denna tvättmaskin. M2103.
- Torktumlarens ylleprogram har testats och godkänts av The Woolmark Company. Programmet är lämpligt för torkning av ylleplagg som är märkta med "handtvätt", förutsatt att plaggen tvättas i ett Woolmark-godkänt handtvättprogram och torktumlas enligt tillverkarens anvisningar. M2104.

Woolmark-symbolen är en certifieringsmärkning i många länder.

## 8.3 Ånga program

Ånga-programmen kan användas för att minska skrynlor och lukter på plagg (t.ex. bomull, syntetmaterial, blandade material, inklusive ömtåliga material) som bara behöver fräschas upp på kort tid, utan att tvättas.

Tygets fibrer mjukas upp och strykningen blir lättare. Ta snabbt ut tvätten ur trumman när programmet har avslutats.

Programmets varaktighet kan minskas till 15 minuter med Time Save-funktionen.

**STÄLL INTE** in detta läge med följande typ av plagg:

- Plagg som inte är avsedda för torktumling.
- Plagg märkta "Endast kemtvätt".



Använd inte tvättmedel! Ånga Programmen tar inte bort särskilt stark lukt och utför inga hygienprogram. Efter ångbehandlingen kan tvätten bli fuktig. Häng upp plaggen i några minuter.

## Doften (AEG Steam Fragrance)

AEG Steam Fragrance gör att du kan fräscha upp även dina ömtåliga kläder, ta bort skrynlor och tillföra fräschör med en mild doft som utvecklats exklusivt av **AEG**. Genom att fräscha upp dina kläder med ånga, i stället för att köra hela tvättprogram så håller de längre. Du kan till och med använda doften säkert med kashmir- och ångprogram – om sådana finns tillgängliga – för ömtåliga material som kashmir och ylle. När du behandlar mindre tvättmängder minskar du doftdosen och programlängden: på bara femton minuter kommer dina kläder att återfå den där "nytvättade" känslan.

Läs noga igenom anvisningarna som medföljer doften.

### GÖR INTE SÅ HÄR:

- Torktumla plagg behandlade med doft. Då dunstar effekten bort.
- Använda doften för andra syften än de som beskrivs häri.
- Använda doften på nya plagg. Nya kläder kan innehålla rester av ytbehandlingar som inte är kompatibla med doften.





Doften finns i **AEG** webbutiken eller hos en auktoriserad återförsäljare.

## 8.4 Automatisk torkning



De första programtiderna för program med Torkning auto-tillvalet är endast uppskattningar, den faktiska torktiden kan skilja sig något från den tid som visas.

Torrhetsgrad	Material	Tvättmängd
 — = ≡ <b>Extra Torrt</b> För frottémateriel	<b>Bomull och linne</b> (morgonrockar, badhanddukar m.m.)	upp till 5.0 kg
 — = ≡ <b>Cupboard Dry (Skåptorrt)</b> För plagg som ska förvaras	<b>Bomull och linne</b> (morgonrockar, badhanddukar m.m.)	upp till 5.0 kg
	<b>Syntet och blandat</b> (tröjor, blusar, underkläder, hushålls- och sänglinne)	upp till 3.0 kg
	<b>Fintvätt</b> (akryl, viskos och ömtåliga blandade material)	upp till 2.0 kg
	<b>Ylleplagg</b> (yllejumper)	upp till 1.0 kg
	<b>Sportplagg för utomhusbruk</b> (ytterplagg, tekniska material, sportplagg, vattentäta/genomsläppliga plagg, skalplagg)	upp till 2.0 kg
 — = ≡ <b>Iron Dry (Stryktorrt)</b> Lämpligt för strykning	<b>Bomull och linne</b> (lakan, bordsdukar, skjortor m.m.)	upp till 5.0 kg

## 8.5 Tidsinställd torkning

Torrhetsgrad	Material	Tvättmängd (kg) Centrifuge- ringshastig- het (varv/ min)	Beräknad tid (min)
<b>Extra Torrt</b> För frottémateri- al	<b>Bomull och linne</b> (morgonrockar, badhanddukar m.m.)	5.0 1600	170 - 190
		3.0 1600	110 - 130
		1.0 1600	50 - 60
<b>Cupboard Dry (Skåptorrt)</b> För plagg som ska förvaras	<b>Bomull och linne</b> (morgonrockar, badhanddukar m.m.)	5.0 1600	160 - 180
		3.0 1600	100 - 120
		1.0 1600	40 - 50
	<b>Syntet och blandat</b> (tröjor, blusar, underkläder, hushålls- och sänglinne)	3.0 1200	80 - 100
		1.0 1200	45 - 55
	<b>Skonprogram</b> (akryl, viskos och ömtåliga blandade material)	2.0 1200	100 - 120
		1.0 1200	60 - 80
	<b>Ylle</b> (yllejumprar)	1.0 1200	110 - 130
	<b>Sportplagg för utomhusbruk</b> (ytterplagg, tekniska material, sport- plagg, vattentäta/genomsläppliga plagg, skalplagg)	2.0 1200	120 - 140
		1.0 1200	80 - 90

Torrhetsgrad	Material	Tvättmängd (kg) Centrifuge- ringshastig- het (varv/ min)	Beräknad tid (min)
Iron Dry (Stryk- torrt) Lämpligt för strykning	Bomull och linne (lakan, bordsdukar, skjortor m.m.)	5.0 1600	90 - 110
		3.0 1600	55 - 75
		1.0 1600	30 - 40

## 9. FÖRE FÖRSTA ANVÄNDNING

 Under installationen eller före första användning kan det finnas lite vatten i maskinen. Detta är vatten som finns kvar i maskinen efter ett fullständigt funktionstest på fabriken för att säkerställa att maskinen fungerar som den ska innan den levereras till kunden.

1. Se till att alla transportbultar är borttagna från produkten.
2. Se till att det finns el och att vattenkranen är öppen.

3. Häll 2 liter vatten i tvättmedelsfacket märkt med .

Då aktiveras tömningssystemet.

4. Häll en liten mängd tvättmedel i facket märkt med .
5. Ställ in och starta ett program för bomull vid högsta temperaturen utan tvätt i trumman.

Detta tar bort all möjlig smuts från trumman och baljan.

## 10. INSTÄLLNINGAR

### 10.1 Barnlås

Med den här funktionen kan du förhindra att barnen leker med kontrollpanelen.

- **Aktivera/avaktivera** funktionen genom att trycka på Centrifugering - knappen tills indikatorlampan för  **tänds/släcks** på displayen.

Du kan aktivera denna funktion:

- När du har tryckt på Start/Paus - knappen: är alla knappar och programvredet inaktiverade (utom På/Av -knappen).

- Innan du trycker på Start/Paus - knappen: maskinen kan inte starta. Maskinen bibehåller denna funktion även när du har stängt av den.

### 10.2 Ljdsignaler

För att inaktivera ljudsignalerna vid programmets slut håller du knapparna Val och Fördröjd start intryckta samtidigt i cirka tre sekunder.



Ljdsignalerna fortsätter när produkten har en felfunktion.

## 10.3 Permanent inställning av extra sköljning

Med den här funktionen kan du ha en permanent extra sköljning på när du ställer in ett valbart program.

**Aktivera/avaktivera** funktionen genom att hålla inne Val -knappen i 3 sekunder tills indikatorn  tänds/släcks på displayen.

När den är aktiverad återgår maskinen till det här alternativet när du stänger av den eller byter/återställer programmet.

 Den här funktionen ökar programlängden.

# 11. DAGLIG ANVÄNDNING



**VARNING!**  
Se Säkerhetsavsnitten.

## 11.1 Aktivera produkten

1. Anslut stickkontakten i eluttaget.
2. Öppna vattenkranen.
3. Tryck på På/Av-knappen i några sekunder för att aktivera produkten. Indikatorlampan för Start/Paus-knappen börjar blinka.

Programvredet är automatiskt inställt på standardprogram och bara Tvätta-indikatorn är tänd ovanför Tvätt/torkläge-knappen.

Displayen visar programmets längd, max tvättmängd (i några sekunder), standardtemperatur, standardhastighet för centrifugering och indikatorer för faser som ingår i programmet.

## 11.2 Lägg in tvätten

1. Öppna luckan.
2. Skaka plaggen innan du lägger i dem i maskinen.
3. Lägg in tvätten i trumman, ett plagg i taget.

Se till att inte lägga in för mycket tvätt i trumman.

4. Stäng luckan ordentligt.

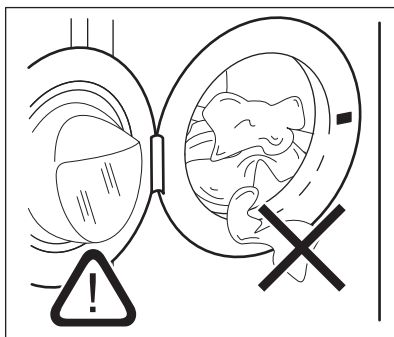







**FÖRSIKTIGHET!**  
Kontrollera att det inte finns någon tvätt kvar mellan tätningen och luckan. Det finns risk för vattenläckage eller skador på tvätten.

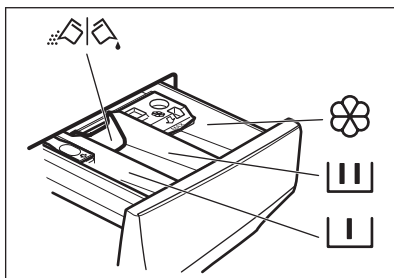



**FÖRSIKTIGHET!**  
Att tvätta kraftigt oljiga fettfläckar kan skada tvättmaskinens gummidelar.

## 11.3 Fylla på tvättmedel och tillsatsmedel

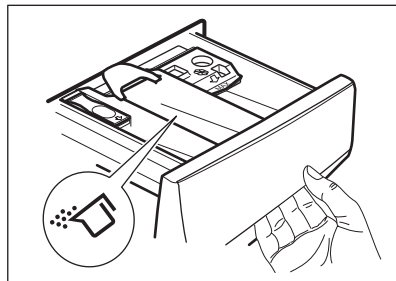

-  Fack för förtvättfasen, blötlägningsprogram eller fläckborttagningsmedel.
-  Tvättmedelsfack för tvättfas.
-  Fack för flytande tillsatser (sköljmedel, stärkelse).
- MAX**  Maximal nivå för flytande tillsatser.
-  Flik för pulvertvättmedel eller flytande tvättmedel.



-  Följ alltid instruktionerna på tvättmedelsförpackningarna, men vi rekommenderar dock att du inte överskrider den angivna maxnivån (**MAX**). Denna mängd garanterar bästa tvättresultat.

4. Vrid fliken nedåt för att använda flytande tvättmedel.

-  Efter ett tvättprogram ska eventuella tvättmedelsrester tas bort från tvättmedelsfacket.

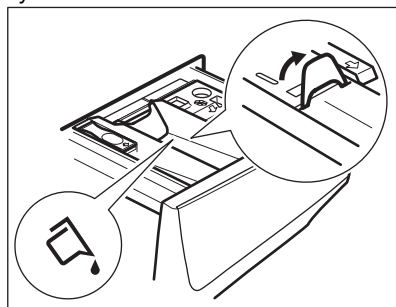

## 11.4 Kontrollera flikens läge

1. Dra ut tvättmedelsfacket så långt det går.
2. Tryck ned spaken för att ta bort dispensern.

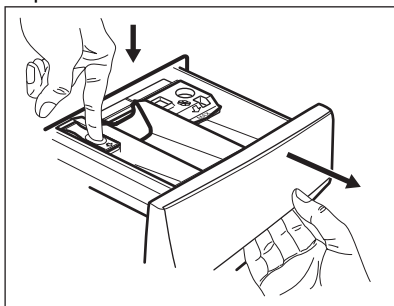

3. Vrid fliken uppåt för att använda pulvertvättmedel.

-  **Med fliken i läget NEDÅT:**
  - Använd inte geléaktigt eller flytande tvättmedel.
  - Lägg inte i mer flytande tvättmedel än gränsen som visas på fliken.
  - Ställ inte in förtvättfasen.
  - Ställ inte in funktionen för fördröjd start.

5. Mät upp tvättmedlet och sköljmedlet.
6. Stäng tvättmedelsfacket försiktigt.

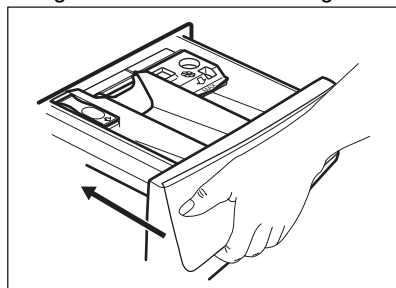

Se till att fliken inte orsakar blockering när du stänger lådan.

## 11.5 Inställning av program

1. Vrid programvredet till önskat tvättprogram. Den tillhörande programindikatorn tänds. Indikatorlampan för Start/Paus-knappen blinkar. Displayen visar den ungefärliga programtiden, maximal vikt för valt program (bara i några sekunder), standardtemperaturen, standardcentrifugering samt tvättfasindikatorer (om sådana finns).
2. Tryck på motsvarande knappar för att ändra temperaturen och/eller centrifugeringshastigheten.
3. Ställ vid behov in en eller flera funktioner genom att trycka på motsvarande knappar. Motsvarande indikatorlampor tänds på displayen och angiven information ändras därefter.

 För att bara köra ett tvättprogram, se till att endast Tvätta-indikatorn är tänd ovanför Tvätt/tork-läge-knappen.

 Om ett val **inte är möjligt**, tänds ingen lampa och inget ljud hörs.

## 11.6 Starta ett program

Tryck på Start/Paus -knappen för att starta programmet. Motsvarande indikatorlampa slutar blinka och fortsätter lysa med fast sken. På displayen börjar indikatorlampan för pågående fas att blinka. Programmet startar och luckan låses. På displayen visas indikatorlampan .

 Tömningspumpen kan vara aktiv strax innan produkten fylls med vatten.

## 11.7 Starta ett program med fördröjd start

1. Tryck på den här upprepade gånger tills displayen visar önskad

fördröjningstid. Indikatorn Fördröjd start tänds.

2. Tryck på Start/Paus -knappen. Produkten startar nedräkningen för fördröjd start. När nedräkningen löper ut startar programmet.

 ProSense-beräkningen börjar direkt efter nedräkningen.

## Avbryta fördröjd start efter det att nedräkningen påbörjats

Avbryta den fördröjda starten:

1. Tryck på Start/Paus -knappen för att sätta maskinen på paus. Motsvarande indikatorlampa blinkar.
2. Tryck på Fördröjd start-knappen tills displayen visar .
3. Tryck på Start/Paus -knappen en gång till för att starta programmet omedelbart.

## Ändring av fördröjd start efter det att nedräkningen påbörjats

Ändra den fördröjda starten:

1. Tryck på Start/Paus -knappen för att sätta maskinen på paus. Motsvarande indikatorlampa blinkar.
2. Tryck på Fördröjd start-knappen flera gånger tills displayen visar önskad fördröjningstid.
3. Tryck på Start/Paus -knappen en gång till för att starta ny nedräkning.

## 11.8 ProSense System-avkänning av tvättmängd

 Programtiden som visas på displayen gäller för **medelstor till stor tvättmängd**.

När du har tryckt på Start/Paus -knappen, släcks indikatorn för max last, indikatorn  blinkar och ProSense System startar lastavkänningen:

1. Maskinen känner av mängden tvätt under de första 30 sekunderna.  
Indikatorn **kg** och det digitala området **---** blinkar och trumman roterar något.
2. När tvättmängdsavkänningen är klar slutar indikatorn **kg** att blinka. Programtiden kan komma att justeras och bli antingen längre eller kortare. Efter ytterligare 30 sekunder börjar vatten fyllas på.

Efter tvättmängdsavkänningen blinkar indikatorn **MAX** på displayen om **för mycket tvätt har lagts i trumman**.

I sådant fall kan du under 30 sekunder pausa maskinen och ta ut tvätt.

Efter utplockning av tvätt startar du programmet igen med Start/Paus -knappen. ProSense System-fasen kan upprepas upp till tre gånger (se punkt 1).

**Viktigt!** Även om tvättmängden inte minskas, startar tvättprogrammet trots för stor tvättmängd i trumman. I sådant fall kan inte bästa möjliga tvättresultat garanteras.

**i** Under cirka 20 minuter efter programstart kan tvätttiden ändras igen beroende på tvättens förmåga att absorbera vatten.

**i** ProSense System-detektionen genomförs endast med kompletta tvättprogram (ingen fas har valts bort).

**i** ProSense System kan inte väljas för vissa program, till exempel Ylle, korta program och program utan huvudtvätt.

## 11.9 Programfasindikatorer

När programmet startar blinkar kontrollampan för driftsfasen medan de andra lamporna lyser med ett fast sken.

T.ex. om tvätt eller förtvättsfasen är

igång: 

När fasen är klar slutar motsvarande kontrollampa att blinka och lyser konstant. Kontrollampan för nästa fas börjar blinka.

T.ex. när sköljningen pågår: 

Om du väljer ångprogrammet, tänds kontrollampan för ångfasen .

## 11.10 Avbryta ett program och ändra funktionerna

När programmet är igång kan du bara ändra **vissa** funktioner:

1. Tryck på Start/Paus -knappen. Motsvarande indikatorlampa blinkar.
2. Ändra funktionerna. Den angivna informationen på displayen ändras därefter.
3. Tryck på Start/Paus -knappen igen. Tvättprogrammet fortsätter.

## 11.11 Avbryta ett pågående program

1. Tryck på På/Av -knappen för att avbryta programmet och stänga av produkten.
  2. Tryck på På/Av -knappen för att slå på produkten igen.
- Nu kan du ställa in ett nytt tvättprogram.

**i** Om ProSense-fasen redan har genomförts och vattenpåfyllningen har startat, startar det nya programmet **utan upprepning av ProSense-fasen**. Vattnet och tvättmedlet töms inte ut för att undvika spill. Displayen visar maximal programtid och uppdateras efter cirka 20 minuter efter att det nya programmet har startat.

## 11.12 Öppna luckan - Lägga in plagg

Luckan är låst medan ett program eller fördröjd start pågår.

 Om temperaturen och nivån på vattnet i trumman är för hög och/eller trumman fortfarande roterar kan du inte öppna luckan.

1. Tryck på Start/Paus -knappen. Motsvarande Indikatorlampa för låst lucka släcks på displayen.
2. Öppna luckan. Ta bort eller lägg till plagg om så behövs.
3. Stäng luckan och tryck på Start/Paus -knappen.

Programmet eller den fördröjda starten fortsätter.

4. Luckan kan öppnas när programmet är klart, eller ställ in centrifugering eller tömning och tryck på Start/Paus -knappen.

### 11.13 Program klart

När programmet är klart stannar produkten automatiskt. Ljudsignaler hörs (om de är aktiverade).

På displayen visas alla tvättfaser med fast sken och tidsområdet visar .

Indikatorlampan för Start/Paus -knappen släcks.

Luckan låses upp och indikatorn  släcks.

**MAX** blinkar i slutet av programmet vid en överbelastad trumma.

1. Tryck på På/Av -knappen för att stänga av produkten.





Fem minuter efter att programmet avslutats stänger energisparfunktionen automatiskt av produkten.

 När du slår på produkten igen visas slutet på det senast inställda programmet på displayen. Vrid programvredet för att ställa in ett nytt program.



2. Ta ut tvätten ur produkten.
3. Kontrollera att trumman är tom.
4. Låt luckan och tvättmedelsfacket stå på glänt för att undvika mögelbildning och dålig lukt.
5. Stäng vattenkranen.

### 11.14 Tömning av vattnet efter programmets slut

Om du har valt ett program eller en funktion som inte tömmer ut vattnet efter den sista sköljningen, avslutas programmet, men:

- På displayen visas indikatorn , tillvalsindikatorn  eller  $\text{dB}$  och indikatorn för lucklåset . Indikatorn för driftsfasen  blinkar.
- Trumman roterar fortfarande regelbundet för att undvika att tvätten skrynklas.
- Luckan förblir låst.
- Du måste tömma ut vattnet för att kunna öppna locket:

1. Tryck vid behov på Centrifugering -knappen för att minska centrifugeringshastigheten som produkten föreslår.
2. Tryck på Start/Paus -knappen:
  - Om du har ställt in , tömmer produkten ut vattnet och centrifugerar.
  - Om du har ställt in  $\text{dB}$ , tömmer produkten bara ut vattnet.

Indikatorerna för funktion  eller  $\text{dB}$  släcks, medan -indikatorn blinkar och sedan släcks.

3. När programmet är klart och indikatorn för lucklåset  släcks kan du öppna luckan.
4. Tryck på På/Av -knappen i några sekunder för att inaktivera produkten.

 Maskinen tömmer oavsett ut vattnet automatiskt efter cirka 18 timmar.

### 11.15 Standby-funktionen

Stand by-funktionen stänger automatiskt av produkten för att minska energiförbrukningen när:

- Använd inte produkten under 5 minuter innan du trycker på Start/Paus-knappen. Tryck på knappen På/Av för att slå på produkten igen.
- det har gått 5 minuter efter att tvättprogrammet har avslutats

Tryck på knappen På/Av för att slå på produkten igen.  
Displayen visar att det senaste programmet har avslutats.  
Vrid programvredet för att ställa in ett nytt program.



Efter körning av ett program eller en funktion som avslutas med vatten i trumman, **stängs inte** apparaten av genom standby-funktionen, och du blir påmind om att du ska tömma ut vattnet.

## 12. DAGLIG ANVÄNDNING - TVÄTTNING OCH TORKNING



**WARNING!**  
Se Säkerhetsavsnitten.



Den här maskinen är en automatisk tvätt-torkmaskin.

### 12.1 Kompletta wash&dry-program (tvätt och torkning)

#### Manuella wash&dry-program

I vissa tvättprogram kan du kombinera både Tvätta- och Torka-läget för att köra ett fullständigt tvätt- och torkprogram.

Gör enligt följande:

1. När du har stoppat i tvätten och tvättmedlet, tryck på -knappen På/Av i några sekunder för att sätta på maskinen.
2. Lägg i tvätten ett plagg åt gången.
3. Häll tvättmedlet och tillsatserna i lämpligt fack.
4. Vrid programvredet till önskat tvättprogram. Displayen visar standartemperaturen och centrifugering. Vid behov, ändra dem enligt din tvätt. Displayen visar också rekommenderad maxvikt för tvättprogram.
5. Ställ in önskad alternativ, om tillgängliga.
6. Tryck på Tvätt/tork-läge-knappen en gång för att även aktivera torkfunktionen. Indikatorlamporna Tvätta och Torka tänds.



Indikatorlamporna och tänds på displayen. Displayen visar också rekommenderad maxvikt för

ett tvätt- och torkprogram (t.ex. 5.0 kg för bomull).

7. Nu kan du välja en automatisk torknivå eller en specifik torktid.

### 12.2 Tvätta och torka - automatiska nivåer

1. Tryck på knappen Torkning auto flera gånger tills displayen visar torrhetsnivån som krävs. Indikatorlamporna på displayen tänds enligt följande:

a. = **Strykorrh:** för bomullsplagg,

b. = **Skåptorrh:** för bomulls- och syntetplagg,

c. = **Extra torr:** för bomullsplagg.

**Tiden som visas på displayen anger hur lång tid både tvätt- och torkprogrammet beräknas ta vid en normal tvättmängd.**



För att få god torkning med mindre energiåtgång och kortare tid, låter produkten dig inte ställa in en för låg centrifugeringshastighet för plagg som ska tvättas och torkas.

2. Tryck på knappen Start/Paus för att starta programmet. PROSENSE-beräkningen startar.

På displayen tänds -indikatorn för lucklåset och indikatorn för pågående fas börjar blinka.

På displayen visas också den återstående programtiden.

## 12.3 Tidsinställd tvättning och torkning

1. Tryck på knappen Torktid flera gånger för att ställa in önskad tid (se tabellen "Tidsbestämd torkning" i kapitlet "Program"). Indikatorn för torknivå släcks och -indikatorn tänds.

Varje gång du trycker på knappen ökar torktiden med 5 minuter. På displayen visas den nya inställda tiden.



2. Tryck på Start/Paus för att starta programmet. ProSense-beräkningen startar.

På displayen tänds -indikatorn för luckläset och indikatorn för pågående fas börjar blinka.

På displayen visas också den återstående programtiden.

## 12.4 När torkprogrammet är klart

- Maskinen stannar automatiskt.

- Ljudsignaler hörs (om de är aktiverade).
-  tänds på displayen.
- Indikatorn för knapp Start/Paus slocknar. Indikatorn för luckläset  slocknar
- Tryck på På/Av-knappen i några sekunder för att inaktivera produkten.

 Några minuter efter att programmet avslutats stänger energisparfunktionen automatiskt av produkten.

1. Ta ut tvätten ur produkten.
2. Kontrollera att trumman är tom.

 Efter torkfasen ska trumman, tätningen och insidan av luckan rengöras med en fuktigt trasa.

# 13. DAGLIG ANVÄNDNING - ENDAST TORKNING



**VARNING!**  
Se Säkerhetsavsnitten.



Den här maskinen är en automatisk tvätt-torkmaskin.

## 13.1 Förberedelse för torkning

1. Tryck på På/Av-knappen i några sekunder för att aktivera produkten.



Vid användning av bara torkprogram visar inte displayen den maximala tvättvikten och ProSense-beräkningen är avaktiverad.

2. Lägg i tvätten plagg för plagg.
3. Vrid programvredet till lämpligt program för plaggen som ska torkas.
4. Tryck på Tvätt/tork-läge-knappen två gånger för att utsluta tvättning och bara köra torkning. Indikatorlampan

Torka lyser. Indikatorlamporna 



och  tänds på displayen.



Vid torkning av mycket tvätt måste du för att få bra torkprestanda kontrollera att tvätten inte är ihoprullad och att den är enhetligt fördelad i trumman.

## 13.2 Torkning - Automatiska nivåer

1. Tryck på knappen Torkning auto flera gånger tills displayen visar torrhetsnivån som krävs. Indikatorlamporna på displayen tänds enligt följande:

- a.  **Strykorrts:** för bomullsplagg,



- b. — = ≡ **Skåporrt:** för bomulls- och syntetplagg,



- c. — = ≡ **Extra torrt:** för bomullsplagg.

**Displayen visar torkprogrammets längd.**



För att få god torkning med mindre energiåtgång och kortare tid, låter produkten dig inte ställa in en för låg centrifugeringshastighet för plagg som ska tvättas och torkas.

- Tryck på knappen Start/Paus för att starta programmet.

På displayen tänds -indikatorn för lucklåset och indikatorn för pågående fas börjar blinka.

På displayen visas också den återstående programtiden.

### 13.3 Tidsinställd torkning

- Tryck på knappen Torktid flera gånger för att ställa in önskad tid (se tabellen "Tidsbestämd torkning" i kapitlet "Program"). Indikatorn för torknivå släcks och -indikatorn tänds.



Varje gång du trycker på knappen ökar torktiden med 5 minuter. På displayen visas den nya inställda tiden.

- Tryck på Start/Paus för att starta programmet.

På displayen tänds -indikatorn för lucklåset och indikatorn för pågående fas börjar blinka.

På displayen visas också den återstående programtiden.

### 13.4 När torkprogrammet är klart

- Maskinen stannar automatiskt.
- Ljudsignaler hörs (om de är aktiverade).
-  tänds på displayen.
- Indikatorn för knapp Start/Paus slocknar. Indikatorn för lucklåset  slocknar
- Tryck på På/Av-knappen i några sekunder för att inaktivera produkten.



Några minuter efter att programmet avslutats stänger energisparfunktionen automatiskt av produkten.

- Ta ut tvätten ur produkten.
- Kontrollera att trumman är tom.



Efter torkfasen ska trumman, tätningen och insidan av luckan rengöras med en fuktig trasa.

- Rengör tömningsfiltret.
- Efter torkfasen rengör du den tomma trumman, packningen och luckan med en våt trasa.

#### Gör följande för att ta bort ludd inuti trumman:

## 14. LUDD I MATERIALET

Under tvätt- och/eller torkfasen kan vissa typer av material (rengöringssvamp, ylle, sweatshirt) släppa ifrån sig ludd.

Luddet kan fastna på textilierna under nästa program.

Denna olägenhet ökar med syntetiska textilier.

För att förhindra ludd i tvätten:

- Inte tvätta mörka textilier efter att du tvättat och torkat ljusa textilier (handduk, ylle, sweatshirt etc) och tvärtom.
- Lufttorka denna typ av textilier när de tvättas första gången.

- Töm trumman.
- Rengör trumman, tätningen och luckan med en våt trasa.
- Välj sköljprogrammet.
- Tryck på Centrifugering och Time Save samtidigt tills displayen visar **CLE** för att aktivera rengöringsfunktionen.
- Tryck på Start/Paus-knappen för att starta programmet.



Om maskinen används ofta ska man köra **CLE**-programmet regelbundet.

## 15. RÅD OCH TIPS



**VARNING!**  
Se Säkerhetsavsnitten.

### 15.1 Stoppa i tvätt

- Dela in tvätten i: vittvätt, kulörtvätt, syntetmaterial, ömtåliga material och ylle.
- Följ tvättanvisningarna som finns på tvättmärknigen.
- Tvätta inte vita och färgade plagg tillsammans.
- Vissa färgade plagg kan missfärgas i första tvätten. Vi rekommenderar att du tvättar dem separat de första två gångerna.
- Vänd ut och in på flerfärgade plagg, ylleplagg och plagg med tryck.
- Förbehandla svåra fläckar.
- Tvätta svåra smutsfläckar med ett specialtvättmedel.
- Var försiktig med gardiner. Ta bort hakarna och lägg gardinerna i en tvättpåse eller ett örngott.
- En mycket liten tvättmängd kan orsaka balansproblem vid centrifugeringsfasen och leda till överdrivna vibrationer. Om det inträffar:
  - a. avbryt programmet och öppna luckan (se avsnitt "Daglig användning"),
  - b. omfördela tvätten manuellt så att den är jämnt fördelad i trumman,
  - c. tryck på Start/Paus-knappen. Centrifugeringsfasen fortsätter.
- Knäpp knapparna på örngott och tryckknappar och stäng dragkedjor och hakar. Knyt bälten, snören, skosnören, band och andra lösa delar.
- Tvätta inte plagg utan fäll eller med hål i. Använd en tvättpåse för att tvätta små och/eller ömtåliga plagg (t ex bygelbehår, bälten, strumpbyxor, skosnören, band etc.).

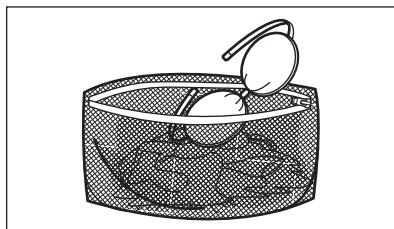

- Töm alla fickor och veckla ut kläderna.

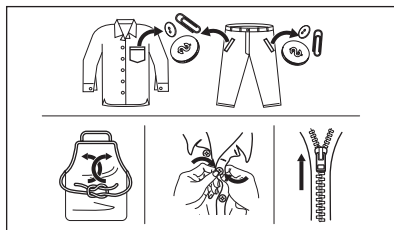

### 15.2 Svåra fläckar

Det räcker inte med vatten och tvättmedel för vissa fläckar.

Vi rekommenderar att du förbehandlar dessa fläckar innan du lägger in plaggen i maskinen.

Det finns särskilda fläckborttagningsmedel. Använd ett fläckborttagningsmedel som lämpar sig för typen av fläck och material.

Spraya inte fläckborttagningsmedel på plagg nära maskinen eftersom det är frätande för plastdelar.



## 15.3 Tvättmedelstyp och mängd

Val av tvättmedel och användning av korrekt mängd påverkar inte bara tvättprestandan utan hjälper också till att undvika avfall och skydda miljön:

- Använd endast tvättmedel och medel som är särskilt avsedda för tvättmaskiner. Först, se följande allmänna regler:
  - pulvertvättmedel (även tabletter och tvättmedel för engångsbruk) för alla typer av material, utom ömtåliga material. Pulvertvättmedel med blekmedel är att föredra för vittvätt,
  - Flytande tvättmedel, helst för tvättprogram med låga temperaturer (max. 60 °C) för alla typer av material, eller specialtvättmedel för endast ylle.
- Valet och mängden tvättmedel beror på: typ av material (fintvätt, ylle, bomull, osv), färger på kläder, tvättmängd, smutsgrad, tvättemperatur och vattnets hårdhet.
- Följ alltid anvisningarna på tvättmedelsförpackningen eller andra produkter utan att överskrida indikerad max.nivå (**MAX**).
- Blanda inte olika sorters tvättmedel.
- Använd mindre tvättmedel om:
  - du tvättar en liten mängd,
  - tvätten är lätt smutsad,
  - det bildas mycket skum under tvättningen.
- När du använder diskmedelstabletter eller -kapslar ska du alltid placera dem i trumman, inte i diskmedelsfacket, och följa tillverkarens rekommendationer.

### Otillräckligt med tvättmedel kan ge:

- otillfredsställande tvättresultat,
- tvätten blir grå,
- kläderna blir oljiga,
- det bildas mögel inuti maskinen.

### För mycket tvättmedel kan ge:

- lödder,
- minskad tvätteffekt,
- otillräcklig sköljning,
- större miljöpåverkan.

## 15.4 Miljövänliga tips

För att spara vatten och energi och skydda miljön rekommenderar vi att du följer dessa tips:

- **Normalt smutsad tvätt** kan tvättas **utan förtvätt** för att spara tvättmedel, vatten och tid (då skyddar du även miljön!).
- Om man lägger i smutstvätt till **maximal kapacitet som anges för varje program bidrar det till att minska energi- och vattenförbrukningen**.
- Med en bra förbehandling kan fläckar och begränsad smuts avlägsnas. Tvätten kan sedan tvättas på en lägre temperatur.
- För att använda rätt mängd tvättmedel, se den mängd som tvättmedelsproducenten föreslår och kontrollera vattenhården i din kommun. Se avsnittet "Vattenhårdhet".
- Ställ in **maximala möjliga centrifugeringshastighet** för det valda programmet för att spara energi under torkningsfasen!

## 15.5 Vattenhårdhet

Om vattnet i ditt område är hårt eller medelhårt rekommenderar vi att du använder en vattenavhårdare för tvättmaskiner.

Vattnet är hårt eller medelhårt när hårdheten överstiger 8dH.

I områden där vattnet är mjukt är det inte nödvändigt att använda vattenavhårdare.

Kontakta din lokala vattenmyndighet för att ta reda på vattenhården där du bor.

Använd rätt mängd sköljmedel. Följ alltid anvisningarna på förpackningen till produkten.

## 15.6 Förbereda torkprogrammet

- Öppna vattenkranen.
- Kontrollera att tömningsslangen är korrekt ansluten. Läs installationskapitlet om du vill ha mer information.

- Om du vill veta hur stor tvättmängd du kan ha i de olika torkprogrammen tittar du i tabellerna.





## 15.7 Plagg som inte lämpar sig för torkning

Välj inte något torkprogram för den här typen av tvätt:

- Syntetgardiner.
- Plagg med metalldetaljer.
- Nylonstrumpor.
- Filtar.
- Överkast.
- Täcken.
- Jackor.
- Sövsäckar.
- Textilier med rester av hårspray, nagellacksborttagningsmedel eller liknande.
- Plagg som innehåller skumgummi och liknande material.

## 15.8 Klädvårdsetiketter

När du torkar annan tvätt följer du plaggens tvättråd:

-  = Plagget kan torktumlas
-  = Torkprogrammet sker vid hög temperatur
-  = Torkprogrammet sker vid lägre temperatur
-  = Plagget kan inte torktumlas.

## 15.9 Torkprogrammets varaktighet

Torktiden kan variera beroende på:

- den sista centrifugeringens hastighet
- torrhetsgrad
- typ av tvätt
- tvättens vikt

## 15.10 Ytterligare torkning

Om tvätten fortfarande är fuktig när torkprogrammet är klart väljer du ytterligare en kort torkning.



### WARNING!

**För att undvika att plaggen skrynklar eller krymper ska man inte torka tvätten längre än nödvändigt.**

## 15.11 Allmänna tips

Läs tabellen «Torkprogram» om du vill veta de **genomsnittliga** torktiderna. Efter hand lär du dig att torka tvätten bättre. Notera torktiden för redan körda program.

Undvika statisk elektricitet i slutet av torkprogrammet:

1. Använd sköljmedel i tvättprogrammet.
2. Använd särskilt sköljmedel för torktumlare.

När torkprogrammet är klart ska man ta ur tvätten direkt.

# 16. SKÖTSEL OCH RENGÖRING



### WARNING!

Se Säkerhetsavsnitten.

## 16.1 Periodiskt rengöringsschema

**Tack vare periodisk rengöring kommer din tvättmaskin att hålla längre.**

Lämna luckan och tvättmedelsbehållaren lite öppna efter varje program för att luft

ska kunna cirkulera och få bort fuktigheten inuti maskinen. Det förhindrar mögelbildning och dålig lukt.

Om maskinen inte ska användas på länge: stäng vattenkranen och dra ur nätsladden.

Preliminärt regelbundet rengöringsschema:

Avkalkning	Två gånger per år
------------	-------------------

Underhållstvätt	En gång i månaden
Rengör lucktätning- en	Varannan månad
Rengör trumman	Varannan månad
Ta bort ludd inuti trumman	Två gånger i måna- den <sup>1)</sup>
Rengör tvättmedels- facket	Varannan månad
Rengör tömnings- pumpens filter	Två gånger per år
Rengör tilloppss- langen och ventilfilt- ret	Två gånger per år

<sup>1)</sup> Läs kapitlet "Ludd i materialet".

Följande avsnitt förklarar hur varje del ska rengöras.

## 16.2 Ta bort alla främmande föremål



Se till att alla fickor är tömda och alla lösa delar har säkrats innan du kör ett program. Se "Lägga i tvätten" i avsnittet "Råd och tips".

Ta bort alla främmande föremål (som metallklämmor, knappar, mynt osv.) som du kan hitta i luckans gummitätning, filtren och trumman. Se avsnitten "Lucktätning med dubbla lager", "Rengöring av trumman", "Rengöring av tömningspumpen" och "Rengöring av tilloppsslangen och ventilfiltret". Vid behov, kontakta vårt auktoriserade servicecenter.

## 16.3 Utvändig rengöring

Rengör produkten endast med mildt rengöringsmedel och varmt vatten. Torka alla ytor noga.

Använd inga skursvampar eller annat som kan repa materialet.



### FÖRSIKTIGHET!

Använd inte denaturerad sprit, lösningsmedel eller kemiska produkter.



### FÖRSIKTIGHET!

Rengör inte metalltytorna med klorinbaserat rengöringsmedel.

## 16.4 Avkalkning



Om vattnet i ditt område är hårt eller medelhårt rekommenderar vi att du använder en vattenavhårdare för tvättmaskiner. Vattnet är hårt eller medelhårt när hårdheten överstiger 8dH.

Kontrollera trumman regelbundet för eventuella kalkavlagringar.

De vanliga tvättmedlen innehåller redan vattenavhårdningsmedel, men vi rekommenderar att man kör en cykel med tom tvättmaskin och avkalkningsmedel regelbundet.



Följ alltid anvisningarna på produktförpackningen.

## 16.5 Underhållstvätt

Upprepad och långvarig användning av lågtempererade program kan orsaka tvättmedelsansamlingar, luddansamlingar, bakteriehärdar på insidan av trumman och röret. Detta kan leda till obehaglig lukt och mögelbildningar.

För att undvika dessa ansamlingar och förbättra hygienin inuti tvättmaskinen är det bra att köra en underhållstvätt regelbundet (minst en gång i månaden).

1. Ta ut tvätten ur trumman.
2. Kör ett vit-/kulörtvättprogram med högsta temperatur med en liten mängd tvättmedel, eller kör program Maskinrengöring om det finns.

## 16.6 Lucktätning

Denna produkt är designad med ett **självrengörande tömningssystem**, där lätta luddfibrer som faller av kläderna töms ut med vattnet. Undersök tätningen regelbundet. Mynt, knappar och andra små föremål kan tas bort när programmet är klart.

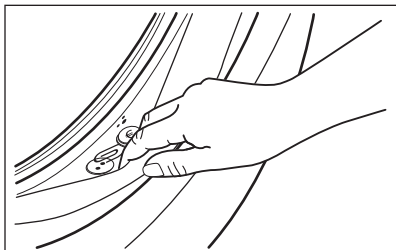

Rengör den vid behov med ett rengöringsmedel innehållande ammoniak utan att repa tätningssytan.

- i** Följ alltid anvisningarna på förpackningen till produkten.

## 16.7 Rengöring av trumman

Undersök trumman regelbundet för att förhindra oönskade avlagringar. Rostavlagringar kan förekomma i trumman beroende på främmande rostande föremål i tvätten eller på att kranvattnet innehåller järn.

Rengör trumman med en specialprodukt för rostfritt stål.

- i** Följ alltid anvisningarna på produktförpackningen. Rengör inte trumman med sura avkalkningsmedel, skurpulver som innehåller klor eller med stålull.

För en grundlig rengöring:

1. Rengör trumman med en specialprodukt för rostfritt stål.

- i** Följ alltid anvisningarna på produktförpackningen.

2. Kör ett kort vit-/kulörtvättprogram med högsta temperatur med en liten mängd tvättmedel, eller kör program Maskinrengöring om det finns.

## 16.8 Rengöring av tvättmedelsfacket

För att undvika möjliga ansamlingar av torkat tvättmedel eller sköljmedel och/eller formeringar av mögel i tvättmedelsfacket, bör man med jämna mellanrum utföra följande rengöringsåtgärder:

1. Öppna lådan. Tryck ner haken som på bilden och dra ut lådan.

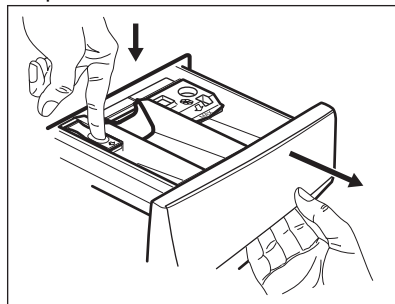

2. Ta bort den övre delen av tillsatsfacket för att hjälpa till med rengöringen. Se till att alla tvättmedelsrester är borta från den övre och nedre delen av urtaget. Använd en liten borste för att rengöra urtaget.

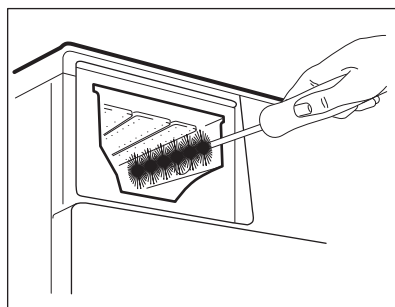
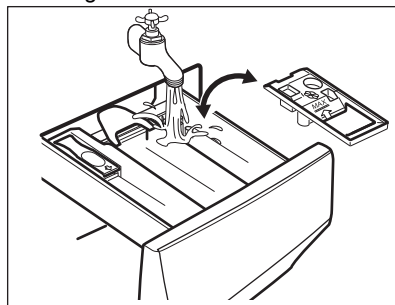

- Skölj tvättmedelslådan under rinnande varmt vatten för att avlägsna spår av ackumulerat tvättmedel. Sätt tillbaka överdelen efter rengöringen.
- Sätt tillbaka tvättmedelslådan i sitt läge och stäng den. Kör sköljprogrammet utan någon tvätt i maskinen.

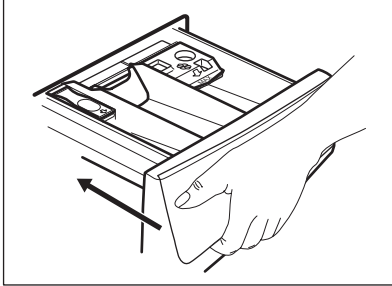

## 16.9 Rengöring av tömningspumpen



### WARNING!

Koppla bort nätkontakten från eluttaget.



Kontrollera regelbundet tömningspumpsfiltret och se till att det är rent.

Rengör tömningspumpen om:

- Maskinen tömmer inte ut vattnet.
- trumman inte snurrar.
- produkten avger ett konstigt ljud på grund av blockering av tömningspumpen.
- Displayen visar larmkoden **E20**.



### WARNING!

- Ta inte bort filtret när produkten är igång.
- Rengör inte pumpen om vattnet i produkten är hett. Vänta tills vattnet har svalnat

**Gör enligt följande för att rengöra pumpen:**

- Öppna pumtskyddet.

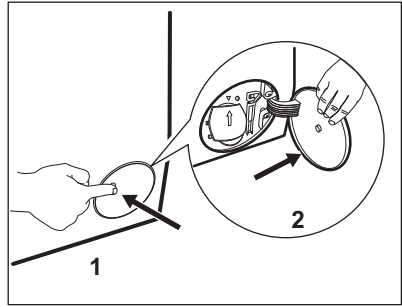

- Placera en lämplig skål under tömningspumpsavsloppet för att samla upp vattnet som rinner ut.
- Öppna rännan nedåt. Ha alltid en trasa till hands för att torka upp eventuellt vattenspill när du tar bort filtret.

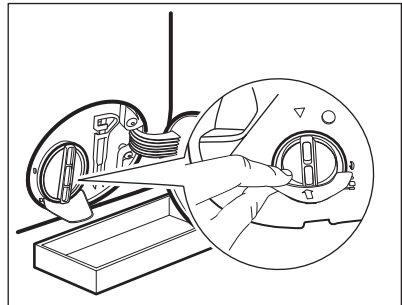

- Vrid filtret 180 grader i moturs riktning för att öppna det, utan att ta bort det. Låt vattnet rinna ut.

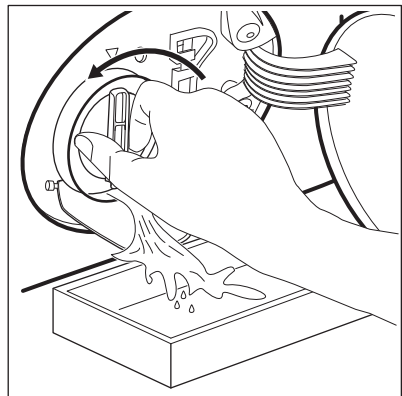

- När skålen är full av vatten, vrid för att sätta tillbaka filtret och tömma behållaren.
- Upprepa steg 4 och 5 tills vattnet slutar rinna.

7. Ta bort filtret genom att vrida det moturs.

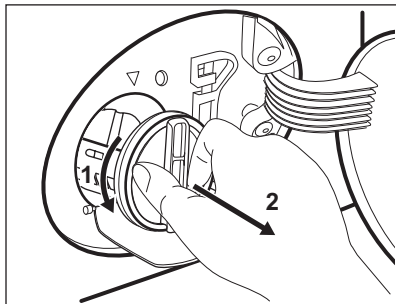

8. Avlägsna ludd och partiklar från filterinsatsen om så behövs.  
9. Se till att pumphjulet roterar. Om det inte roterar ska du kontakta vårt auktoriserade servicecenter.

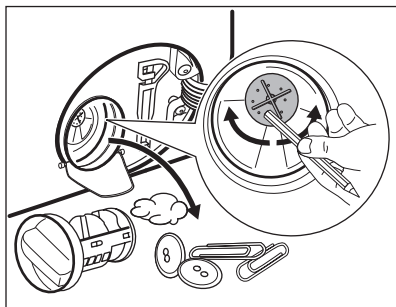

10. Skölj filtret under vattenkranen.

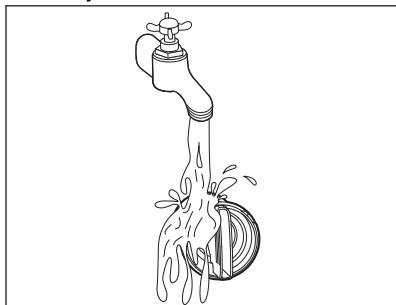

11. Sätt tillbaka filtret i styrskenorna genom att vrida det medsols. Var noga med att dra åt filtret ordentligt för att förhindra läckage.

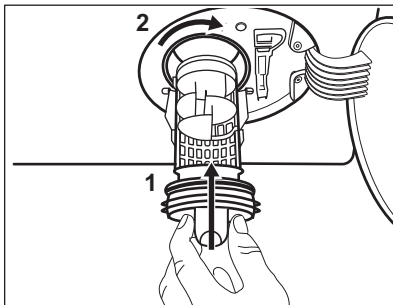

12. Stäng pumpsyddet.

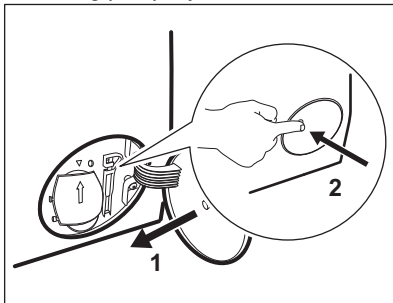

När vattnet tappas ut med nödtömningsproceduren måste tömningssystemet aktiveras igen:

- Häll 2 liter vatten i tvättmedelsfacket för huvudtvätt.
- Starta programmet för att tömma ut vattnet.

## 16.10 Rengöring av tilloppsslangen och ventilfiltret

Vi rekommenderar att man rengör både filtret till tilloppsslangen och ventilen med jämna mellanrum för att avlägsna ansamlingar:

- Ta bort tilloppsslangen från kranen och rengör filtret.

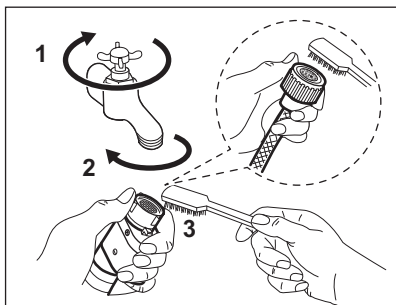

2. Ta bort tilloppsslagen från produkten genom att lossa på ringmuttern.

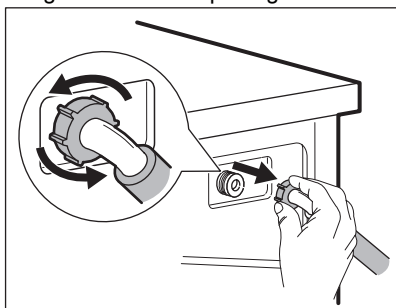

3. Rengör ventilfiltret på produktens baksida med en tandborste.

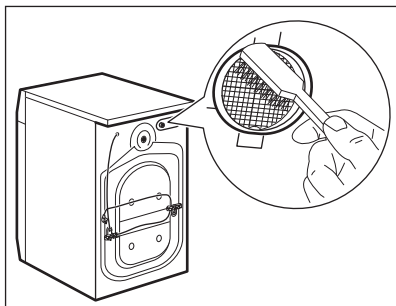

4. När du sätter tillbaka slangen på produkten ska den vridas från vänster till höger (inte i vertikalt läge) beroende på hur din vattenkran är placerad.

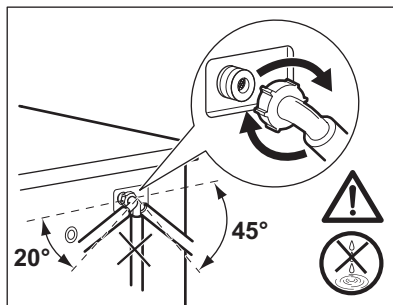

## 16.11 Nödtömning

Om maskinen inte töms på vatten kan man köra samma procedur som beskrivs i paragrafen "Rengör tömningspumpen". Rengör pumpen vid behov.

När vattnet tappas ut med nödtömningsproceduren måste tömningssystemet aktiveras igen:

1. Håll 2 liter vatten i tvättmedelsfacket för huvudtvätt.
2. Starta programmet för att tömma ut vattnet.

## 16.12 Åtgärder vid frysrisk

Om produkten är installerad på en plats där temperaturen kan sjunka till 0 °C eller lägre, ta bort det kvarvarande vattnet i tilloppsslangen och tömningspumpen.

1. Koppla bort produkten från eluttaget.
2. Stäng vattenkranen.
3. Placera tilloppsslangens båda ändrar i en behållare och låt vattnet rinna ur slangen.
4. Töm tömningspumpen. Se nödtömningsproceduren.
5. När tömningspumpen är tom, sätt tillbaka tilloppsslangen igen.



### WARNING!

Se till att temperaturen är över 0 °C innan du använder produkten igen. Tillverkaren har inget ansvar för de skador som orsakas av låga temperaturer.

## 17. FELSÖKNING



**WARNING!**  
Se Säkerhetsavsnitten.

### 17.1 Larmkoder och möjliga fel

Maskinen startar inte eller stannar under drift. Prova först att hitta en lösning på problemet (se tabellerna).



**WARNING!**  
Stäng av produkten innan du gör någon kontroll.

**Vid vissa problem visar displayen en larmkod och Start/Paus - knappen kan blinka kontinuerligt:**



Om maskinen har för mycket tvätt i trumman, ta bort en del plagg och/eller tryck in luckan och tryck på Start/Paus-knappen så att -indikatorn slutar blinka (se bilden nedan).

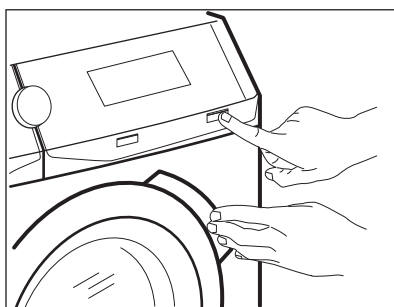

Problem	Möjlig lösning
<b>E 10</b> Maskinen fylls inte med vatten.	<ul style="list-style-type: none"> <li>• Kontrollera att vattenkranen är öppen.</li> <li>• Kontrollera att trycket från vattenledningen inte är för lågt. Kontakta din lokala vattenleverantör för information om detta.</li> <li>• Kontrollera att vattenkranen inte är igentäppt.</li> <li>• Kontrollera att tilloppsslangen inte är böjd, skadad eller vriden.</li> <li>• Kontrollera att kopplingarna till tilloppsslangarna är korrekt anslutna.</li> <li>• Kontrollera att filtren i tilloppsslangarna och filtren i ventilerna inte är igentäppta. Se "Underhåll och rengöring".</li> </ul>

<p><b>E20</b> Maskinen tömmer inte ut vattnet.</p>	<ul style="list-style-type: none"> <li>• Kontrollera att avloppsmuffen inte är igentäppt.</li> <li>• Kontrollera att avloppsslangen inte är böjd eller vriden.</li> <li>• Kontrollera att tömningsfiltret inte är igentäppt. Rengör filtret vid behov. Se "Underhåll och rengöring".</li> <li>• Kontrollera att kopplingarna till tömnings slangarna är korrekt anslutna.</li> <li>• Ställ in tömningsprogrammet om du ställer in ett program utan tömningsfas.</li> <li>• Ställ in tömningsprogrammet om du väljer en funktion som lämnar vattnet kvar i maskinen.</li> </ul>
<p><b>E40</b> Maskinluckan är öppen eller är inte ordentligt stängd.</p>	<ul style="list-style-type: none"> <li>• Kontrollera att luckan är ordentligt stängd.</li> </ul>
<p><b>E91</b> Internt fel. Ingen kommunikation mellan produktens elektriska delar.</p>	<ul style="list-style-type: none"> <li>• Programmet avslutades inte ordentligt eller stoppades för tidigt. Stäng av maskinen och sätt på den igen.</li> <li>• Om larmkoden visas igen, kontakta ett auktoriserat servicecenter.</li> </ul>
<p><b>EKO</b> Strömförsörjningen är instabil.</p>	<ul style="list-style-type: none"> <li>• Vänta tills nätspänningen är stabil.</li> </ul>
<p><b>EFO</b> Översvämningsskyddet är aktiverat.</p>	<ul style="list-style-type: none"> <li>• Stäng vattenkranen och dra ut stickkontakten ur vägguttaget. Kontakta det auktoriserade servicecentret.</li> </ul>

Avaktivera och aktivera maskinen om andra felkoder visas på displayen. Kontakta det auktoriserade servicecentret om problemet fortsätter.

Se tabellen nedan för möjliga lösningar vid andra problem med apparaten.

Problem	Möjlig lösning
<p>Programmet startar inte.</p>	<ul style="list-style-type: none"> <li>• Se till att stickkontakten sitter ordentligt i eluttaget.</li> <li>• Kontrollera att maskinens lucka är stängd.</li> <li>• Kontrollera att alla säkringarna i säkringslådan är hela.</li> <li>• Kontrollera att Start/Paus har tryckts.</li> <li>• Om fördröjd start är inställd avbryter du den inställningen eller väntar tills nedräkningen är slut.</li> <li>• Avaktivera Barnlås-funktionen om den är på.</li> <li>• Kontrollera vredets läge på det valda programmet.</li> </ul>
<p>Maskinen fylls med vatten och töms omedelbart.</p>	<ul style="list-style-type: none"> <li>• Kontrollera att tömningsslangen är i rätt läge. Slangen kan vara för lågt ställd. Se "Installationsanvisningarna".</li> </ul>

Problem	Möjlig lösning
Centrifugeringsfasen fungerar inte eller tvättprogrammet varar längre än normalt.	<ul style="list-style-type: none"> <li>• Ställ in centrifugeringsprogrammet.</li> <li>• Kontrollera att tömningsfiltret inte är igentäppt. Rengör filtret vid behov. Se "Underhåll och rengöring".</li> <li>• Justera plaggen manuellt i trumman och starta centrifugeringsfasen igen. Detta problem kan orsakas av balansproblem.</li> </ul>
Det finns vatten på golvet.	<ul style="list-style-type: none"> <li>• Kontrollera att kopplingarna i vattenslangarna är täta och att inget vattenläckage förekommer.</li> <li>• Kontrollera att tilllopps- och tömnings- och skadade.</li> <li>• Kontrollera att du använder rätt tvättmedel och rätt mängd.</li> </ul>
Du kan inte öppna luckan.	<ul style="list-style-type: none"> <li>• Se till att du inte har valt ett tvättprogram som avslutas med vatten i trumman.</li> <li>• Kontrollera att tvättprogrammet är klart.</li> <li>• Ställ in tömnings- eller centrifugeringsprogrammet om det finns vatten i trumman.</li> <li>• Se till att maskinen får elektrisk ström.</li> <li>• Detta problem kan orsakas av ett produktfel. Kontakta det auktoriserade servicecentret. Om du måste öppna luckan ska du läsa "Nödöppning av luckan" noga.</li> </ul>
Maskinen avger ett konstigt ljud och vibrerar.	<ul style="list-style-type: none"> <li>• Kontrollera att maskinen står plant. Se "Installationsanvisningarna".</li> <li>• Kontrollera att förpackningen och/eller transportbultarna är borttagna. Se "Installationsanvisningarna".</li> <li>• Lägg i mer tvätt i trumman. Du kan ha lagt i för liten tvättmängd.</li> </ul>
Programmets varaktighet ökar eller minskar under programmets förlopp.	<ul style="list-style-type: none"> <li>• ProSense System kan justera programmets varaktighet efter typ av tvätt och tvättmängd. Se avsnittet "ProSense System Detektion av tvättmängd" i kapitlet "Daglig användning".</li> </ul>
Tvättresultaten är inte tillräckligt bra.	<ul style="list-style-type: none"> <li>• Öka mängden tvättmedel eller använd ett annat tvättmedel.</li> <li>• Använd specialprodukter för att ta bort svåra fläckar innan du kör igång tvättprogrammet.</li> <li>• Kontrollera att du ställt in rätt temperatur.</li> <li>• Minska tvättmängden.</li> </ul>
För mycket skum i tvättrumman under tvättprogrammet.	<ul style="list-style-type: none"> <li>• Minska mängden diskmedel eller antalet tablettor eller endosdiskmedel.</li> </ul>
Det finns tvättmedelsrester i tvättmedelsfacket efter tvätt.	<ul style="list-style-type: none"> <li>• Se till att spaken är i rätt läge (UPP för pulvertvättmedel – NER för flytande tvättmedel).</li> <li>• Se till att du har använt tvättmedelsfacket i enlighet med instruktionerna i den här användarmanualen.</li> </ul>

Problem	Möjlig lösning
Maskinen torkar inte eller torkar inte korrekt.	<ul style="list-style-type: none"> <li>• Vrid på vattenkranen.</li> <li>• Kontrollera att tömningsfiltret inte är igentäppt.</li> <li>• Minska tvättmängden.</li> <li>• Kontrollera att du har ställt in rätt program. Ställ vid behov in en kort torktid igen.</li> </ul>
Tvätten är full av ludd i olika färger.	<p>Plaggen som tvättades i programmet innan släppte ifrån sig ludd av en annan färg:</p> <ul style="list-style-type: none"> <li>• Torkfasen hjälper till att ta bort ludd.</li> <li>• Tvätta kläderna med en luddborttagare.</li> </ul> <p>Om det finns mycket ludd i trumman, se "Ludd i materialet" för mer information).</p>

Sätt på maskinen efter kontrollen. Programmet fortsätter från den punkt där det avbröts.

Kontakta ett auktoriserat servicecenter om problemet uppstår igen.

Nödvändig information för servicecentret finns på märkskylten.

## 17.2 Nödöppning av luckan

Produktens lucka förblir stängd vid strömavbrott eller produktfel. Tvättprogrammet fortsätter när strömmen återställs. Om luckan förblir låst vid fel kan den öppnas med nödupplåsningfunktionen.

Innan du öppnar luckan:



**FÖRSIKTIGHET!**  
Risk för brännskador föreligger! Kontrollera att vattentemperaturen och tvätten inte är varm. Om så behövs, vänta tills de svalnat.



**FÖRSIKTIGHET!**  
Risk för personskador föreligger! Kontrollera att trumman inte snurrar. Vid behov, vänta tills trumman slutat snurra.



Kontrollera att vattennivån i trumman inte är för hög. Vid behov, fortsätt med nödtömning (se "Nödtömning" i avsnittet "Skötsel och rengöring").

Gör så här för att öppna luckan:

1. Tryck på knappen På/Av för att stänga av maskinen.
2. Koppla bort nätkontakten från eluttaget.
3. Öppna filterluckan.
4. Dra nödlåsningssavtryckaren nedåt en gång. Dra den nedåt igen, håll den tätt intill, och öppna under tiden luckan.

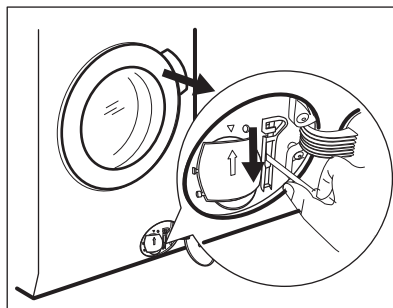

5. Ta ut tvätten och stäng sedan maskinluckan.
6. Stäng filterluckan.

## 18. FÖRBRUKNINGSVÄRDEN

### 18.1 Inledning



Se länken [www.theenergylabel.eu](http://www.theenergylabel.eu) för mer närmare information om energimärkning.



QR-koden på energimärkningsetiketten som medföljer produkten innehåller en webblänk till information gällande maskinens prestanda i EU EPREL-databasen. Förvara energimärkningsetiketten tillsammans med bruksanvisningen och alla andra dokument som medföljer denna produkt. Det går också att hitta samma information i EPREL med länken <https://eprel.ec.europa.eu> och modellnamnet och produktnumret som du hittar på produktens typskylt. Se kapitlet "Produktbeskrivning" angående typskyltens placering.

### 18.2 Teckenförklaring

<b>kg</b>	Tvättmängd.	<b>hh:mm</b>	Programtid.
<b>kWh</b>	Energiförbrukning.	<b>°C</b>	Tvättens temperatur.
<b>Liter</b>	Vattenförbrukning.	<b>varv/m in</b>	Centrifughastighet.
<b>%</b>	Kvarvarande fukt i tvätten efter programmet. Ju högre centrifughastighet man väljer, desto högre blir ljudnivån och desto lägre blir mängden kvarvarande fukt i tvätten efter tvättprogrammet.		



Värden och programtider kan variera beroende på olika förhållanden (t.ex. rumstemperatur, vattentemperatur och tryck, storlek och typ av tvätt, matningsspänning) och även om standardinställningarna för ett program ändras.

### 18.3 Enligt EU-kommissionens förordning EU 2019/2023

Endast tvättning

Eco 40-60 program	kg	kWh	Liter	hh:mm	%	°C	varv/min <sup>1)</sup>
Full maskin	9.0	0.805	60.0	03:48	44.0	37.0	1600

Eco 40-60 program	kg	kWh	Liter	hh:mm	%	°C	varv/min <sup>1)</sup>
Halvfull maskin	4.5	0.480	45.0	02:53	44.0	30.0	1600
Kvartsfull maskin	2.5	0.235	31.0	02:50	45.0	24.0	1600

<sup>1)</sup> Max centrifughastighet.

Tvätt- och torkprogram

Eco 40-60-program och skåp-torr	kg	kWh	Liter	hh:mm	%	°C	varv/min <sup>1)</sup>
Full maskin	5.0	3.255	76.0	05:55	0.00	35.0	1600
Halvfull maskin	2.5	1.750	42.0	04:20	0.00	32.0	1600

<sup>1)</sup> Max centrifughastighet.

Strömförbrukning i olika lägen

Av (W)	Standby (W)	Fördrojd start (W)
0.50	0.50	4.00

Tid till "Off"/"Standby"-läge är max 15 minuter.

## 18.4 Vanliga program - endast tvättning



Dessa värden är endast indikerande.

Program	kg	kWh	Liter	hh:mm	%	°C	varv/min <sup>1)</sup>
Bomull <sup>2)</sup> 95 °C	9.0	2.800	100.0	03:30	44.0	85.0	1600
Bomull 60 °C	9.0	1.950	95.0	03:10	44.0	55.0	1600
Bomull <sup>3)</sup> 20 °C	9.0	0.350	95.0	03:00	44.0	20.0	1600
Syntet 40 °C	3.0	0.600	60.0	02:10	35.0	40.0	1200

Program	kg	kWh	Liter	hh:mm	%	°C	varv/ min <sup>1)</sup>
Fintvätt <sup>4)</sup> 30 °C	2.0	0.350	55.0	01:10	35.0	30.0	1200
Ylle 30 °C	1.5	0.250	50.0	01:10	30.0	30.0	1200

1) Max centrifughastighet.

2) Lämpligt för mycket smutsig tvätt.

3) Lämplig för lätt smutsad tvätt av bomull, syntet och blandade material.

4) Det fungerar också som ett snabbt tvättprogram för lätt smutsad tvätt.

## 18.5 Vanliga program – tvättning och torkning





Dessa värden är endast indikerande.

Program	kg	kWh	Liter	hh:mm	%	°C	varv/ min <sup>1)</sup>
Syntet 40 °C	3.0	1.800	70.0	03:25	1.00	40.0	1200

1) Max centrifughastighet.

## 19. MILJÖSKYDD

Återvinn material med symbolen .  
Återvinn förpackningen genom att placera den i lämpligt kärl. Bidra till att skydda vår miljö och vår hälsa genom att återvinna avfall från elektriska och elektroniska produkter. Släng inte

produkter märkta med symbolen  med hushållsavfallet. Lämna in produkten på närmaste återvinningsstation eller kontakta kommunkontoret.



[www.aeg.com/shop](http://www.aeg.com/shop)



157071192-A-082025

**AEG**