



SV Inbyggnadsugn

Bruksanvisning



INNEHÅLL

1. SÄKERHETSINFORMATION.....	2
2. SÄKERHETSINSTRUKTIONER.....	4
3. PRODUKTBESKRIVNING.....	6
4. FÖRE FÖRSTA ANVÄNDNING.....	7
5. DAGLIG ANVÄNDNING.....	7
6. KLOCKFUNKTIONER.....	10
7. ANVÄNDNING AV TILLBEHÖR.....	11
8. TILLVALSFUNKTIONER.....	13
9. TRICKS OCH TIPS.....	15
10. SKÖTSEL OCH RENGÖRING.....	28
11. FELSÖKNING.....	31
12. ENERGIEFFEKTIVITET.....	32

VI TÄNKER PÅ DIG

Tack för att du köpt en Electrolux-produkt. Du har valt en produkt som för med sig årtionden av yrkeserfarenhet och innovation. Genial och elegant har den utformats med dig i åtanke. Så när du än använder den kan du känna dig trygg med att veta att du får fantastiska resultat varje gång.

Välkommen till Electrolux.

Besök vår webbplats för att:



Få användningsråd, broschyrer, felsökningshjälp och serviceinformation:
www.electrolux.com/webselfservice



Registrera din produkt för bättre service:
www.registerelectrolux.com



Köpa tillbehör, förbrukningsvaror och originalreservdelar till din produkt:
www.electrolux.com/shop

KUNDTJÄNST OCH SERVICE

Vi rekommenderar att originalreservdelar används.

Ha följande uppgifter till hands när du kontaktar serviceavdelningen: Modell, PNC, serienummer.

Informationen står på typskylten.

 Varnings-/viktig säkerhetsinformation

 Allmän information och tips

 Miljöinformation

Med reservation för ändringar.

1. SÄKERHETSINFORMATION

Läs noga de bifogade instruktionerna före installation och användning av produkten. Tillverkaren är inte

ansvarig för eventuella personskador eller andra skador som uppkommit som ett resultat av felaktig installation eller användning. Förvara alltid bruksanvisningen på en säker och tillgänglig plats för framtida bruk.

1.1 Säkerhet för barn och handikappade

- Denna produkt kan användas av barn från 8 års ålder och uppåt, och av personer med nedsatt fysisk, sensorisk eller mental förmåga, samt personer med bristande erfarenhet och kunskap, om de övervakas eller instrueras beträffande hur produkten används på ett säkert sätt och förstår de risker som är förknippade med användningen.
- Låt inte barn leka med produkten.
- Håll allt förpackningsmaterial utom räckhåll för barn och kassera det på lämpligt sätt.
- Barn och husdjur ska hållas borta från produkten när den är igång eller när den svalnar. Åtkomliga delar är mycket varma.
- Om apparaten har ett barnlås, måste detta aktiveras.
- Barn får inte utföra städning och underhåll av apparaten utan uppsikt.
- Barn under 3 år får ej vistas i närheten av den här apparaten när den är igång.

1.2 Allmän säkerhet

- Endast behöriga personer får installera den här produkten och byta kabel.
- **WARNING:** Produkten och åtkomliga delar blir mycket varma under användning. Var försiktig så att du undviker att vidröra värmeelementen. Barn under 8 år ska inte vistas i närheten utan ständig uppsikt.
- Använd alltid ugnsvantar för att ta ut eller sätta in tillbehör eller eldfasta formar.
- Koppla från strömtillförseln före underhåll.
- Kontrollera att produkten är avstängd innan du byter lampa för att undvika risken för elstötar.

- Använd inte ångrengörare vid rengöring av produkten.
- Använd inte skarpa rengöringsmedel med slipeffekt eller vassa metallskrapor för att rengöra ugnsluckans glasskivor eftersom dessa kan repa ytan, vilket i sin tur kan leda till att glaset spricker.
- Om nätsladden är skadad måste den bytas av tillverkaren, tillverkarens auktoriserade servicecenter eller personer med motsvarande utbildning, för att undvika elektrisk fara.
- För att ta bort ugnsstegarna drar du först ut den främre delen av ugnsstegen och sedan den bakre delen från sidoväggarna. Sätt i ugnsstegarna i omvänd ordning.
- Använd endast den matlagningstermometer som rekommenderas för den här produkten.

2. SÄKERHETSINSTRUKTIONER

2.1 Installation



WARNING!

Endast en behörig person får installera den här produkten.

- Avlägsna allt förpackningsmaterial.
- Installera eller använd inte en skadad produkt.
- Följ installationsinstruktionerna som följer med produkten.
- Var alltid försiktig när apparaten rör sig eftersom den är tung. Använd alltid skyddshandskar och täckta skor.
- Dra aldrig produkten i handtaget.
- Minsta avstånd till andra produkter ska beaktas.
- Kontrollera att produkten har installerats under och bredvid stadiga skåp- eller bänkstommar.
- Produktens sidor måste gränsa till produkter eller enheter med samma höjd.

2.2 Elektrisk anslutning



WARNING!

Risk för brand och elektriska stötar.

- Alla elektriska anslutningar ska göras av en behörig elektriker.
- Produkten måste jordas.
- Kontrollera att produktens märkdata överensstämmer med din strömkälla. I annat fall, kontakta en elektriker.
- Använd alltid ett korrekt installerat, stötsäkert och jordat eluttag.
- Använd inte grenuttag eller förlängningsladdar.
- Kontrollera så att du inte skadar stickkontakten och nätkabeln. Om produktens nätkabel behöver bytas måste det göras av vårt auktoriserade servicecenter.
- Låt inte nätkablar komma i kontakt med eller komma nära produktens lucka, speciellt inte när luckan är het.
- Stötskyddet för strömförande och isolerade delar måste fästas på ett sådant sätt att det inte kan tas bort utan verktyg.
- Anslut stickkontakten till eluttaget först vid slutet av installationen. Kontrollera att stickkontakten är åtkomlig efter installationen.
- Anslut inte stickkontakten om vägguttaget sitter löst.

- Dra inte i anslutningssladden för att koppla bort produkten från eluttaget. Ta alltid tag i stickkontakten.
- Använd endast rätt isoleringsenheter: strömbrytare, säkringar (säkringar av skruvtyp tas ur hållaren), jordfelsbrytare och kontaktorer.
- Den elektriska installationen måste ha en isolationsenhet så att du kan koppla från produkten från nätet vid alla poler. Kontaktöppningen på isolationsenheten måste vara minst 3 mm bred.
- Denna produkt uppfyller kraven enligt EU:s direktiv.

2.3 Använd



WARNING!

Risk för skador, brännskador, elstötar eller explosion föreligger.

- Denna produkt är endast avsedd för hushållsbruk.
- Ändra inte produktens specifikationer.
- Se till att ventilationsöppningarna inte är blockerade.
- Lämna inte produkten utan tillsyn under användning.
- Stäng av produkten efter varje användningstillfälle.
- Var försiktig när du öppnar produktens lucka medan produkten är igång. Het luft kan strömma ut.
- Använd inte produkten med våta händer eller när den är i kontakt med vatten.
- Tyng inte ner luckan när den är öppen.
- Använd inte produkten som arbets- eller avlastningsyta.
- Öppna produktens lucka försiktigt. Användning av ingredienser som innehåller alkohol kan producera en blandning av luft och alkohol.
- Låt inte gnistor eller öppna lågor komma i kontakt med produkten när du öppnar luckan.
- Placera inga lättantändliga produkter eller föremål som är fuktiga med lättantändliga produkter i, nära eller på tvättmaskinen.



WARNING!

Risk för skador på produkten föreligger.

- För att förhindra skada eller missfärgning på emaljen:
 - sätt inte eldfasta former eller andra föremål direkt på produktens botten.
 - lägg inte aluminiumfolie direkt på produktens botten.
 - ställ inte hett vatten direkt i den heta produkten.
 - låt inte fuktiga kärl eller matvaror stå kvar i produkten efter att tillagningen är klar.
 - var försiktig när du tar bort eller monterar tillbehör.
- Missfärgning av emaljen påverkar inte produktens funktion.
- Använd en djup form för mjuka kakor. Fruktjuicer orsakar fläckar som kan vara permanenta.
- Denna produkt är endast avsedd för matlagning. Den får inte användas för några andra ändamål, t.ex. för rumsuppvärmning.
- Ha alltid ugnsluckan stängd under matlagningen.
- Om apparaten installeras i till exempel ett skåp, se till att skåpsdörren aldrig är stängd när apparaten är i drift. Värme och fukt kan byggas upp bakom en stängd dörr/lucka och orsaka efterföljande skador på apparaten, bostaden eller golvet. Stäng inte luckan förrän apparaten har svalnat helt efter användning.

2.4 Skötsel och rengöring



WARNING!

Det finns risk för personskadorna, brand eller skador på produkten.

- Stäng av produkten och koppla bort den från eluttaget före underhåll.
- Se till att produkten har svalnat. Det finns även risk för att glaspanelerna kan spricka.
- Byt omedelbart ut luckans glaspaneler om de är skadade. Kontakta auktoriserat servicecenter.

- Var försiktig när du tar bort luckan. Luckan är tung!
- Rengör produkten regelbundet för att förhindra att ytmaterialet försämrats.
- Rengör produkten med en fuktig, mjuk trasa. Använd bara neutrala rengöringsmedel. Använd inte produkter med slipeffekt, skursvampar, lösningsmedel eller metallföremål.
- Om du använder en ugnssprej ska du följa säkerhetsanvisningarna på förpackningen.
- Rengör inte den katalytiska emaljen (om tillämpligt) med något slag av rengöringsmedel.

2.5 Inre belysning

- Typen av glödlampa eller halogenlampa som används för den här produkten är endast avsedd för hushållsprodukter. Får ej användas som husbelysning.



WARNING!
Risk för elektrisk stöt.

3. PRODUKTBESEKRVNING

3.1 Allmän översikt

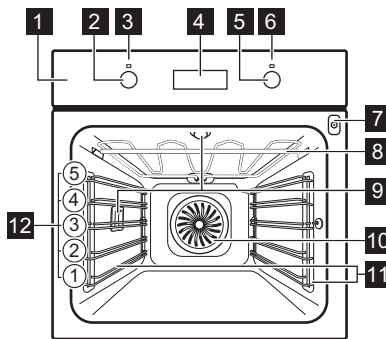

- 1 Kontrollpanel
- 2 Vred för ugnsfunktionerna
- 3 Kontrollampa/symbol för ström
- 4 Elektronisk programmeringsenhet
- 5 Temperaturvred
- 6 Temperaturindikator/symbol
- 7 Uttag för matlagningstermometern
- 8 Värmeelement
- 9 Ugnslampa
- 10 Fläkt
- 11 Ugnsstege, löstagbar
- 12 Ugnsnivåer

- Innan du byter lampan ska du koppla ur produkten från nätuttaget.
- Använd bara lampor med samma specifikationer.

2.6 Kassering



WARNING!
Risk för kvävning eller skador.

- Koppla loss produkten från eluttaget.
- Klipp av elkabeln nära produkten och kassera den.
- Ta bort luckspärren för att förhindra att barn eller husdjur blir instängda i maskinen.

2.7 Underhåll

- Kontakta en auktoriserad serviceverkstad för reparation av produkten.
- Använd endast originaldelar.

3.2 Tillbehör

Galler

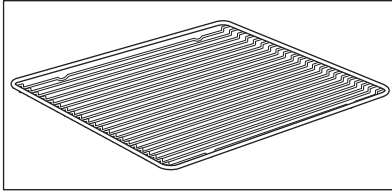

För kokkärl, bakformar och stekkärl.

Bakplåt

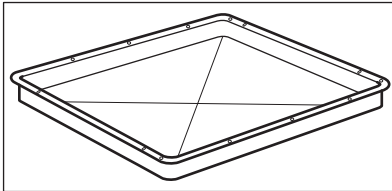

För kakor och småkakor.

Långpanna

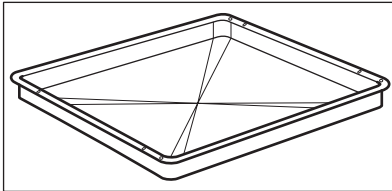

För bakning och stekning eller som fettuppsamlingsfat.

Patisseriplåt

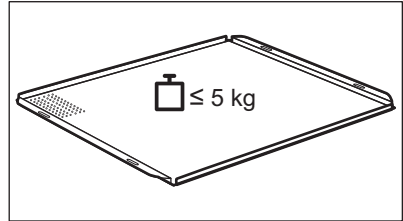

För småfranskor, kringlor och småkakor. Lämper sig för ångfunktioner. Missfärgning av ytan påverkar inte funktionen.

Matlagningstermometer

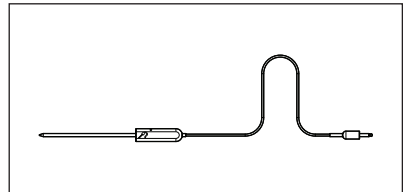

För att mäta temperaturen inuti maten.

4. FÖRE FÖRSTA ANVÄNDNING



WARNING!
Se säkerhetsavsnitten.



Se avsnittet "Klockfunktioner" för att ställa in tiden.

4.1 Första rengöring

Ta ut alla tillbehör och flyttbara ugnsstegar ur produkten.



Se avsnittet "Underhåll och rengöring".

Rengör produkten och tillbehören innan du använder den första gången.

Sätt tillbaka tillbehören och de flyttbara ugnsstegarna på sin ursprungliga plats.

5. DAGLIG ANVÄNDNING



WARNING!
Se säkerhetsavsnitten.

5.1 Infällbara vred

För att använda produkten, tryck på kontrollvredet. Vredet kommer ut.

5.2 Aktivera och inaktivera produkten













Det beror på modellen om produkten har lampor, symboler på vredet eller lampor:

- Kontrolllampan tänds när produkten är igång.
- Symbolen visar om kontrollvredet styr ugnsfunktionerna eller temperaturen.
- Kontrolllampan tänds när ugnen värms upp.

1. Vrid vredet för ugnsfunktioner för att välja en ugnsfunktion.
2. Vrid temperaturvredet för att välja temperatur.
3. För att stänga av produkten, vrid vreden för ugnsfunktioner och temperatur till av-läget.

5.3 Ugnsfunktioner

Ugnsfunktion	Program	
	Avstängt läge	Ugnen är avstängd.
	Snabbstart	För att minska uppvärmningstiden.
	Varmluft	För att baka på upp till tre hyllpositioner samtidigt och för att torka mat. Ställ in temperaturen 20-40 °C lägre än för under-/övervärme.
	Pizza/Paj	För ugnsbakning på en nivå av rätter som kräver mer intensiv bryning och som ska ha knaprig botten. Ställ in temperaturen 20-40 °C lägre än för över-/undervärme.
	Över-/Undervärme	För bakning och stekning på en ugnsnivå.
	Undervärme	För bakning av kakor med knaprig botten och för att torka mat.
	Uppthining	Den här funktionen kan användas för att tina frysta livsmedel, som grönsaker och frukt. Uppthiningstiden beror på mängden och storleken på det frysta livsmedlet.
	Min Grill	För att grilla tunna matvaror och rosta bröd.
	Max Grill	För grillning av tunna livsmedel i stora mängder och för rostning av bröd.

Ugnsfunktion	Program	
	Varmluftsgrillning	För stekning på en ugnsnivå av större stycken kött eller fågel med ben. Även för att göra gratänger och bryna.
	Katalys	För att underlätta för den självrengörande katalytiska ugnsemaljen.

-  Lampan kan släckas automatiskt vid en temperatur under 60 °C med vissa ugnsfunktioner.

5.4 Funktionen Snabbstart

Snabbstartfunktionen förkortar uppvärmningstiden.

-  Ställ inte mat i ugnen när snabbstartfunktionen används.

5.5 Display

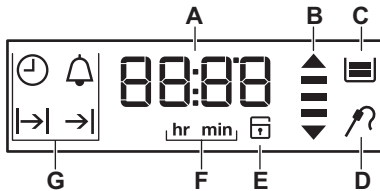





1. Ställ in snabbuppvärmningsfunktionen. Se tabellen över ugnsfunktioner.
 2. Vrid temperaturvredet för att ställa in temperaturen.
- En ljudsignal hörs när produkten uppnått inställd temperatur.

-  Snabbuppvärmningsfunktionen inaktiveras inte efter ljudsignalen. Du måste inaktivera funktionen manuellt.
3. Ställ in en ugnsfunktion.

- A. Timer
 B. Uppvärmnings- och restvärmeindikator
 C. Vattentank (endast vissa modeller)
 D. Matlagningstermometer (endast vissa modeller)
 E. Elektroniskt lucklås (endast vissa modeller)
 F. Timmar / minuter
 G. Klockfunktioner

5.6 Knappar

Knapp	Funktion	Beskrivning
	KLOCKA	För att ställa in en klockfunktion.
	MINUS	Gör så här för att ställa in tiden.
	SIGNALUR	För att ställa in SIGNALURET. Tryck på knappen i drygt 3 sekunder för att sätta på eller stänga av ugnslampan.
	PLUS	Gör så här för att ställa in tiden.

Knapp	Funktion	Beskrivning
°C	TEMPERATUR	För att kontrollera ugnens eller matlagningstermometers temperatur (om sådan ingår). Använd endast när en ugnsfunktion är igång.





5.7 Kontrollampa för uppvärmning

När du slår på en ugnsfunktion tänds staplarna på displayen  en efter en.

Staplarna visar att ugnens temperatur ökar eller minskar.



6. KLOCKFUNKTIONER

6.1 Tabell över klockfunktioner



Klockfunktion	Program	Program
 KLOCKA	Visa eller ändra klockan. Du kan endast ställa om klockan när produkten är avstängd.	
 KOKTID	För att ställa in hur länge produkten ska vara påslagen. Använd endast när en ugnsfunktion är vald.	
 SLUTTID	För att ställa in när produkten ska stängas av. Använd endast när en ugnsfunktion är vald.	
 TIDSFÖRDRÖJNING	För att kombinera KOKTID och SLUTTID.	
 SIGNALUR	Använd för att ställa in en tid för nedräkning. Denna funktion påverkar inte produktens funktioner i övrigt. Du kan ställa in SIGNALUR när som helst, även om produkten är avstängd.	
00:00 TIDTAGNING	Om du inte ställer in någon annan klockfunktion, övervakar UPPRÄKNINGSTIMERN automatiskt hur länge produkten har varit påslagen. Den sätts på så fort ugnen börjar värmas upp. Uppräkningstimern kan inte användas med funktionerna: VARAKTIGHET, SLUTTID, matlagningstermometer.	

6.2 Ställa in och ändratiden



När du sätter i den i eluttaget första gången ska du vänta tills displayen visar **hr** och "12:00". "12" blinkar.

1. Tryck på  eller  för att ställa in timmarna.
2. Tryck på  för att bekräfta och gå över till att ställa in minuterna.







Displayen visar **min** och den inställda tiden. "00" blinkar.

3. Tryck på  eller  för att ställa in minuter.
4. Tryck på  för att bekräfta eller så sparas klockan automatiskt efter 5 sekunder.







På displayen visas den nya tiden.

Ändra klockan genom att trycka på  flera gånger tills kontrolllampan för tiden  blinkar på displayen.





6.3 Ställa in KOKTID







1. Ställ in en ugnsfunktion.
2. Tryck på  flera gånger tills  börjar blinkar.
3. Tryck på  eller  för att ställa in minuter och timmar för KOKTID.
4. Tryck på  för att bekräfta. När den inställda tiden har gått avges en ljudsignal i 2 minuter.  och tidsinställningen blinkar på displayen. Produkten stängs av automatiskt.
5. Tryck på en valfri knapp för att stänga av ljudsignalen.
6. Vrid vredet för ugnsfunktionerna till avstängt läge.

6.4 Ställa in SLUTTID





1. Ställ in en ugnsfunktion.
2. Tryck på  flera gånger tills  börjar blinkar.
3. Tryck på  eller  för att ställa in timmar och minuter för SLUTTID.
4. Tryck på  för att bekräfta. När den inställda tiden har gått avges en ljudsignal i 2 minuter.  och tidsinställningen blinkar på displayen. Produkten stängs av automatiskt.
5. Tryck på en valfri knapp för att stänga av ljudsignalen.
6. Vrid vredet för ugnsfunktionerna till avstängt läge.

6.5 Ställa in funktionen TIDSFÖRDRÖJNING



1. Ställ in en ugnsfunktion.
2. Tryck på  flera gånger tills  börjar blinkar.
3. Tryck på  eller  för att ställa in minuter och timmar för KOKTID.

4. Tryck på  för att bekräfta. Displayen visar  som blinkar.
5. Tryck på  eller  för att ställa in timmar och minuter för SLUTTID.
6. Tryck på  för att bekräfta. Produkten sätts på automatiskt senare, är igång under den inställda KOKTIDEN och stoppar vid SLUTTIDEN. När den inställda tiden har gått avges en ljudsignal i 2 minuter.  och tidsinställningen blinkar på displayen. Produkten stängs av.
7. Tryck på en valfri knapp för att stänga av ljudsignalen.
8. Vrid vredet för ugnsfunktionerna till avstängt läge.

6.6 Ställa in SIGNALUR

1. Tryck på .
 och "00" blinkar på displayen.
2. Tryck på  eller  för att ställa in SIGNALUR. Först ställer du in sekunder och därefter minuter. När tiden du ställt in är längre än 60 minuter, blinkar **hr** på displayen.
3. Ställ in timmarna.
4. SIGNALUR startar automatiskt efter fem sekunder. När 90 % av den inställda temperaturen har uppnåtts avges en ljudsignal.
5. När den inställda tiden har förflutit hörs en ljudsignal i 2 minuter. "00:00" och  blinkar på displayen. Tryck på en valfri knapp för att stänga av ljudsignalen.

6.7 TIDTAGNING

För att återställa tidtagningsuret, håll inne  och . Timern börjar räkna upp igen.

7. ANVÄNDNING AV TILLBEHÖR



VARNING!
Se säkerhetsavsnitten.

7.1 Använda matlagningstermometern

Matlagningstermometern mäter innetemperaturen när köttbitar tillagas. När köttet har nått den inställda temperaturen stängs produkten av.

Två temperaturer måste ställas in:

- Ugnstemperaturen. Se tabellen för stekning.
- Innetemperaturen. Se tabellen för matlagningstemperaturen.



FÖRSIKTIGHET!

Använd endast matlagningstermometern som medföljer produkten eller originalreservdelar.

1. Välj ugnsfunktion och ugnstemperatur.
2. Sätt in matlagningstermometerns spets (med symbolen  på skaftet) i mitten av köttet.
3. Sätt in kontakten till matlagningstermometern i uttaget på framsidan av produkten.

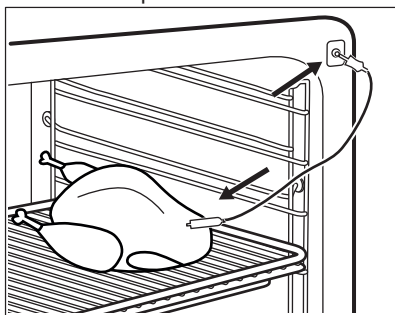

Kontrollera att matlagningstermometern sitter kvar i köttet och i uttaget under tillagningen. När man använder matlagningstermometern första gången är standardkärntemperaturen 60 °C. När  blinkar kan du vrida på temperaturvredet för att ändra den förinställda temperaturen.

Displayen visar matlagningstermometerns symbol och den förinställda innetemperaturen.

4. Tryck på  för att spara den nya innetemperaturen, eller vänta i 10 sekunder så sparas inställningen automatiskt.

Den nya förinställda innetemperaturen kommer att visas nästa gång matlagningstermometern används.

När köttet har nått den inställda innetemperaturen blinkar symbolen för matlagningstermometern  och den förinställda innetemperaturen. En ljudsignal hörs i två minuter.

5. Tryck på en valfri knapp för att stänga av ljudsignalen.
6. Ta bort matlagningstermometerns kontakt ur uttaget. Ta ut köttet ur produkten.
7. Avaktivera produkten.



VARNING!

Var försiktig när du tar bort matlagningstermometerns spets och kontakt. Matlagningstermometern är varm. Det finns risk för att du bränner dig.



Varje gång du sätter i matlagningstermometern i sitt uttag behöver du ställa in innetemperaturtiden på nytt. Du kan inte välja varaktighet och sluttid.



När produkten beräknar föreslagen koktid för första gången blinkar symbolen  på displayen. När beräkningen är klar visas koktiden på displayen. Beräkningar utförs i bakgrunden under tillagningen, och koktidsvärdet uppdateras på displayen om nödvändigt.

Du kan ändra temperaturen när som helst under tillagningen:

1. Tryck på :
 - en tryckning – displayen visar vald innetemperatur och växlar var

10:e sekund till aktuell innetemperatur.

- två tryckningar – displayen visar aktuell ugnstemperatur och växlar var 10:e sekund till vald ugnstemperatur.
 - tre tryckningar – displayen visar den valda ugnstemperaturen.
2. Vrid temperaturvredet för att ändra temperaturen.

7.2 Sätta in tillbehör

Galler:

För in gallret mellan skenorna på ugnsstegen och kontrollera att fötterna är vända nedåt.

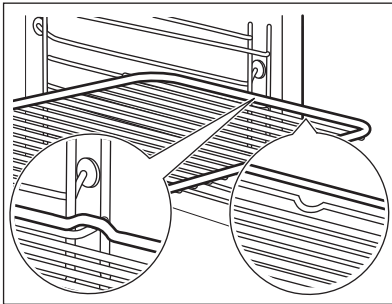

Långpanna:

För in långpannan mellan skenorna på ugnsstegen.

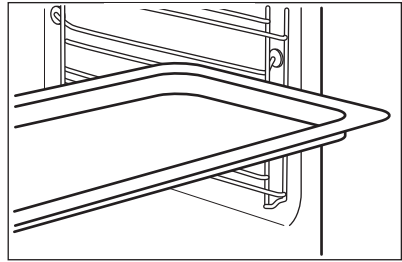

Galler och långpanna tillsammans:

För in långpannan mellan skenorna på hyllstöden och ugnsgallret på skenorna ovan och se till att fötterna pekar neråt.

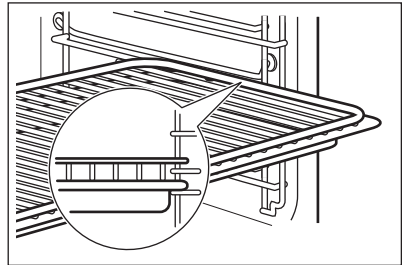



Liten inbuktning upptill ökar säkerheten. Fördjupningarna ger också ett tippskydd. Den höga kanten runt hyllan förhindrar kokkärnen från att glida ner.

8. TILLVALSFUNKTIONER

8.1 Använda barnlåset

När Barnlåset är på kan apparaten inte sättas på av misstag.

1. Se till att vredet för ugnsfunktionerna är i avstängt läge.

2. Tryck och håll inne  och  samtidigt i 2 sekunder.

En ljudsignal hörs. SAFE visas på displayen.

Upprepa steg 2 för att inaktivera Barnlåset.

8.2 Restvärmeindikering

När du stänger av produkten visas restvärmeindikatorn på displayen  om

temperaturen i ugnen är högre än 40 °C. Vrid vredet för temperaturen åt vänster eller höger för att visa ugnstemperaturen.

8.3 Säkerhetsavstängning

Av säkerhetsskäl stängs ugnen automatiskt av efter en viss tid, om en ugnsfunktion är igång och du inte ändrar några inställningar.

Temperatur (°C)	Avstängningstid (tim)
30 - 115	12.5
120 - 195	8.5

Temperatur (°C)	Avstängningstid (tim)
200 - 245	5.5
250 - Maximalt	1.5

Efter en automatisk avstängning kan du trycka på valfri knapp för att använda produkten igen.



Automatisk avstängning fungerar inte med funktionerna: matlagningstermometer, Lampa, Varaktighet, Sluttid.

8.4 Kylfläkt

När produkten är på, aktiveras fläkten automatiskt för att hålla ugnsytorna svala. Om du stänger av ugnen fortsätter fläkten att gå tills ugnen har svalnat.

8.5 Mekaniskt lucklås

Lucklåset är avaktiverat när du köper produkten.

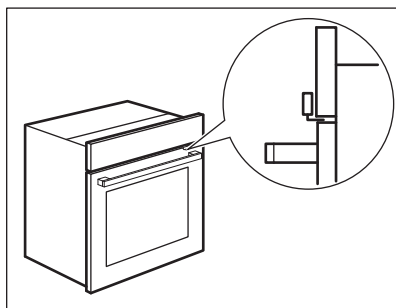

FÖRSIKTIGHET! Flytta bara det mekaniska låslåset horisontellt. Flytta det inte vertikalt.

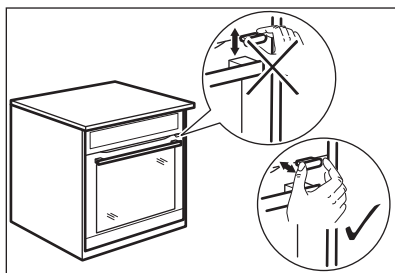

FÖRSIKTIGHET! Tryck inte på det elektroniska lucklåset när du stänger produktens lucka.

8.6 Använda det mekaniska lucklåset

1. Aktivera lucklåset genom att dra lucklåset framåt tills det låses på plats.
2. Avaktivera lucklåset genom att trycka tillbaka lucklåset i panelen.

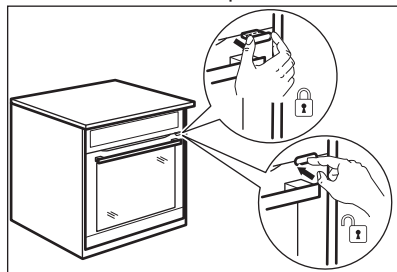

8.7 Öppna luckan med det aktiverade mekaniska lucklåset

Du kan öppna luckan när det mekaniska lucklåset är aktiverat.

1. Tryck en aning på lucklåset.
2. Öppna luckan genom att dra i den med handtaget.

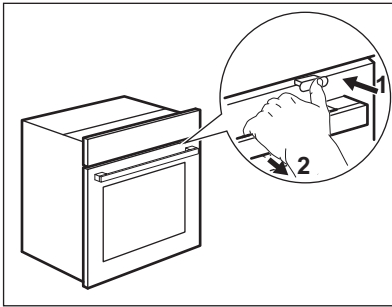

Om du trycker på lucklåset tills det hörs ett klick avaktiverar du lucklåset.

9. TRICKS OCH TIPS



VARNING!
Se säkerhetsavsnitten.



Temperaturerna och gräddningstiderna i tabellerna är endast riktvärden. De beror på recepten samt på ingrediensernas kvalitet och mängd.

9.1 Ugnsluckans insida

På vissa modeller hittar du på insidan av luckan:

- ugnsnivåernas nummer.
- Information om ugnsfunktioner, rekommenderade ugnsnivåer och temperaturer för typiska maträtter.

9.2 Gräddning

- Din ugn kan ha andra bak-/stekegenskaper än din gamla. Anpassa dina vanliga inställningar

9.3 Tips för bakning

Bakresultat	Möjlig orsak	Lösning
Kakans botten är inte tillräckligt gräddad.	Ugnsnivån är fel.	Ställ kakan på en lägre ugnsnivå.
Kakan faller ihop och blir degig, klumpig eller får vattenränder.	Ugnstemperaturen är för hög.	Nästa gång du gräddar ska du ställa in en något lägre ugnstemperatur.

(temperatur, tider) och placeringen av plåtar och galler till värdena i tabellerna.

- Tillverkaren rekommenderar att du använder den lägre temperaturen första gången.
- Om du inte kan hitta inställningarna för ett speciellt recept, leta efter ett recept som är nästan likadant.
- Du kan förlänga gräddningstiden med 10–15 minuter om du bakar på mer än en nivå.
- Bakverk vid olika nivåer blir först inte alltid lika bruna. Om detta händer ska du inte ändra temperaturinställningen. Skillnaden jämnar ut sig under bakningen.
- För att utnyttja eftervärmningen kan du, vid längre gräddningstider, stänga av ugnen cirka 10 minuter innan baktiden gått ut.

När du tillagar frysta livsmedel kan plåtarna i ugnen slå sig. När plåtarna kallnar igen återtar de sin normala form.

Bakresultat	Möjlig orsak	Lösning
Kakan faller ihop och blir degig, klumpig eller får vattenränder.	För kort gräddningstid.	Förläng gräddningstiden. Du kan inte minska gräddningstiden genom att höja temperaturen.
Kakan faller ihop och blir degig, klumpig eller får vattenränder.	Det finns för mycket vätska i degen.	Använd mindre vätska. Var försiktig med blandningstiderna, framför allt vid användning av en köksmaskin.
Kakan är för torr.	Ugnstemperaturen är för låg.	Nästa gång du gräddar ska du ställa in en högre ugnstemperatur.
Kakan är för torr.	För lång gräddningstid.	Nästa gång du gräddar ska du ställa in en kortare gräddningstid.
Kakan blir ojämnt brun.	Ugnstemperaturen är för hög och gräddningstiden är för kort.	Ställ in en lägre ugnstemperatur och en längre gräddningstid.
Kakan blir ojämnt brun.	Degen är ojämnt fördelad.	Fördela degen jämnt på bakplåten.
Kakan blir inte klar med den inställda tiden.	Ugnstemperaturen är för låg.	Nästa gång du gräddar ska du ställa in en något högre ugnstemperatur.

9.4 Bakning på en nivå:

Bakverk i formar

Livsmedel	Funktion	Temperatur (°C)	Tid (min)	Falsnivå
Tysk ringkaka/ franskt briochebröd	Varmluft	150 - 160	50 - 70	1
Madeirakaka/ fruktkaka	Varmluft	140 - 160	70 - 90	1
Fatless sponge cake/lätt sockerkaka utan fett	Varmluft	140 - 150	35 - 50	2
Fatless sponge cake/lätt sockerkaka utan fett	Över-/Undervärme	160	35 - 50	2
Tårtbotten av mördeg	Varmluft	170 - 180 ¹⁾	10 - 25	2

Livsmedel	Funktion	Temperatur (°C)	Tid (min)	Falsnivå
Tårtbotten av sockerkaka	Varmluft	150 - 170	20 - 25	2
Apple pie / Äppelpaj (2 formar Ø 20 cm, diagonalt placerade)	Varmluft	160	60 - 90	2
Apple pie / Äppelpaj (2 formar Ø 20 cm, diagonalt placerade)	Över-/Undervärme	180	70 - 90	1
Cheesecake	Över-/Undervärme	170 - 190	60 - 90	1

1) Förvärm ugnen.

Bakverk på plåtar

Livsmedel	Funktion	Temperatur (°C)	Tid (min)	Falsnivå
Vetefläta/krans	Över-/Undervärme	170 - 190	30 - 40	3
Tyskt julbröd	Över-/Undervärme	160 - 180 ¹⁾	50 - 70	2
Bröd (rågbröd): 1. Första delen av gräddningen. 2. Andra delen av gräddningen.	Över-/Undervärme	1. 230 ¹⁾ 2. 160 - 180	1. 20 2. 30 - 60	1
Petit-chouer/bakelser	Över-/Undervärme	190 - 210 ¹⁾	20 - 35	3
Rulltårta	Över-/Undervärme	180 - 200 ¹⁾	10 - 20	3
Vetelängd med strössel	Varmluft	150 - 160	20 - 40	3
Smörkakor/sockerkringlor	Över-/Undervärme	190 - 210 ¹⁾	20 - 30	3

Livsmedel	Funktion	Temperatur (°C)	Tid (min)	Falsnivå
Fruktkaka (på jästdeg/sockerkaksdeg) 2)	Varmluft	150	35 - 55	3
Fruktkaka (på jästdeg/sockerkaksdeg) 2)	Över-/Undervärme	170	35 - 55	3
Fruktkaka av mördeg	Varmluft	160 - 170	40 - 80	3
Jästkaka med känslig fyllning (t.ex. kvarg, grädde, kräm)	Över-/Undervärme	160 - 180 ¹⁾	40 - 80	3

1) Förvärm ugnen.

2) Använd en långpanna.

Småkakor

Livsmedel	Funktion	Temperatur (°C)	Tid (min)	Falsnivå
Mördegskakor, kex	Varmluft	150 - 160	10 - 20	3
Short bread/mördegskaka/mördegssremсор	Varmluft	140	20 - 35	3
Short bread/mördegskaka/mördegssremсор	Över-/Undervärme	160 ¹⁾	20 - 30	3
Småkakor av sockerkaksdeg	Varmluft	150 - 160	15 - 20	3
Bakverk med äggvita/maränger	Varmluft	80 - 100	120 - 150	3
Mandelbiskvier	Varmluft	100 - 120	30 - 50	3
Småkakor av jästdeg	Varmluft	150 - 160	20 - 40	3
Smördegskakor	Varmluft	170 - 180 ¹⁾	20 - 30	3
Bullar	Varmluft	160 ¹⁾	10 - 25	3
Bullar	Över-/Undervärme	190 - 210 ¹⁾	10 - 25	3

Livsmedel	Funktion	Temperatur (°C)	Tid (min)	Falsnivå
Small cakes / Muffins (20 stycken/plåt)	Varmluft	150 ¹⁾	20 - 35	3
Small cakes / Muffins (20 stycken/plåt)	Över-/Under-värme	170 ¹⁾	20 - 30	3

¹⁾ Förvärm ugnen.

9.5 Puddingar och gratänger

Livsmedel	Funktion	Temperatur (°C)	Tid (min)	Falsnivå
Makaronipudding	Över-/Under-värme	180 - 200	45 - 60	1
Lasagne	Över-/Under-värme	180 - 200	25 - 40	1
Grönsaksgratäng ¹⁾	Varmluftsgrating	160 - 170	15 - 30	1
Ostbaguetter	Varmluft	160 - 170	15 - 30	1
Söta puddingar	Över-/Under-värme	180 - 200	40 - 60	1
Fiskpudding	Över-/Under-värme	180 - 200	30 - 60	1
Fyllda grönsaker	Varmluft	160 - 170	30 - 60	1

¹⁾ Förvärm ugnen.

9.6 Bakning på flera nivåer

Använd funktionen Varmluft.

Bakverk på plåtar

Livsmedel	Temperatur (°C)	Tid (min)	Falsnivå	
			2 positioner	3 positioner
Petit-chouer/ bakelser	160 - 180 ¹⁾	25 - 45	1 / 4	-
Smuldegspaj	150 - 160	30 - 45	1 / 4	-

¹⁾ Förvärm ugnen.

Småkakor/small cakes/bakelser/bullar

Livsmedel	Temperatur (°C)	Tid (min)	Falsnivå	
			2 positioner	3 positioner
Mördegskakor, kex	150 - 160	20 - 40	1 / 4	1 / 3 / 5
Short bread / mördegskaka / mördegssremсор	140	25 - 45	1 / 4	1 / 3 / 5
Småkakor av sockerkaksdeg	160 - 170	25 - 40	1 / 4	-
Bakverk med äggvita, maränger	80 - 100	130 - 170	1 / 4	-
Mandelbiskvier	100 - 120	40 - 80	1 / 4	-
Småkakor av jästdeg	160 - 170	30 - 60	1 / 4	-
Smördegskakor	170 - 180 ¹⁾	30 - 50	1 / 4	-
Bullar	180	20 - 30	1 / 4	-
Small cakes / Muffins (20 stycken/plåt)	150 ¹⁾	23 - 40	1 / 4	-

1) Förvärm ugnen.

9.7 Pizza/Paj

Livsmedel	Temperatur (°C)	Tid (min)	Falsnivå
Pizza (tunn botten)	200 - 230 ¹⁾²⁾	15 - 20	2
Pizza (med mycket fyllning)	180 - 200	20 - 30	2
Paj	180 - 200	40 - 55	1
Ugnsbakad spenat	160 - 180	45 - 60	1
Quiche Lorraine	170 - 190	45 - 55	1
Schweizisk ostpaj	170 - 190	45 - 55	1
Cheesecake	140 - 160	60 - 90	1
Äppelkaka, täckt	150 - 170	50 - 60	1
Grönsakspaj	160 - 180	50 - 60	1
Osyrat bröd	230 - 250 ¹⁾	10 - 20	2

Livsmedel	Temperatur (°C)	Tid (min)	Falsnivå
Smördegskakor	160 - 180 ¹⁾	45 - 55	2
Flammekuchen (pizzaliknande rätt från Alsace)	230 - 250 ¹⁾	12 - 20	2
Piroger	180 - 200 ¹⁾	15 - 25	2

1) Förvärm ugnen.

2) Använd en långpanna.

9.8 Stekning

- Använd värmebeständiga ugniformar (se tillverkarens bruksanvisning).
- Du kan steka stora stekar direkt i den djupa långpannan (i förekommande fall) eller på gallret ovanför den djupa långpannan.
- Stek magert kött i stekgrytan med lock. Det gör att köttet blir saftigare.
- Alla typer av kött som ska ha en stekyta kan stekas i en stekgryta utan lock.
- Vi rekommenderar att kött och fisk som steks i produkten väger minst 1 kg.
- För att förhindra att kötsaft som tränger ut bränner fast kan du tillsätta lite vätska i långpannan.
- Vänd steken vid behov (efter 1/2 - 2/3 av stektiden).
- Ös stora stekar samt fågel med deras egen saft flera gånger under stekningen. Därigenom blir resultatet bättre.
- Stäng av ugnen ca. 10 minuter före stektidens slut och utnyttja eftervärm.

9.9 Stektabeller

Nötkött

Livsmedel	Mängd	Funktion	Temperatur (°C)	Tid (min)	Falsnivå
Grytstek	1 - 1,5 kg	Över-/ Undervärme	230	120 - 150	1
Engelsk rostbiff eller filé: röd	per cm höjd	Varmluftsgillning	190 - 200 ¹⁾	5 - 6	1
Engelsk rostbiff eller filé: Rosa	per cm höjd	Varmluftsgillning	180 - 190 ¹⁾	6 - 8	1
Engelsk rostbiff eller filé: väls- tekt	per cm höjd	Varmluftsgillning	170 - 180 ¹⁾	8 - 10	1

1) Förvärm ugnen.

Fläsk

Livsmedel	Vikt (kg)	Funktion	Temperatur (°C)	Tid (min)	Falsnivå
Bog/hals/skinkstek	1 - 1.5	Varmluftsgrillning	160 - 180	90 - 120	1
Kotlett/revbensspjäll	1 - 1.5	Varmluftsgrillning	170 - 180	60 - 90	1
Köttfärslimpa	0.75 - 1	Varmluftsgrillning	160 - 170	50 - 60	1
Fläsklägg (lagad i förväg)	0.75 - 1	Varmluftsgrillning	150 - 170	90 - 120	1

Kalv

Livsmedel	Vikt (kg)	Funktion	Temperatur (°C)	Tid (min)	Falsnivå
Kalvstek	1	Varmluftsgrillning	160 - 180	90 - 120	1
Kalvlägg	1.5 - 2	Varmluftsgrillning	160 - 180	120 - 150	1

Lamm

Livsmedel	Vikt (kg)	Funktion	Temperatur (°C)	Tid (min)	Falsnivå
Lammstek med ben/lammstek	1 - 1.5	Varmluftsgrillning	150 - 170	100 - 120	1
Lammsadel	1 - 1.5	Varmluftsgrillning	160 - 180	40 - 60	1

Vilt

Livsmedel	Vikt (kg)	Funktion	Temperatur (°C)	Tid (min)	Falsnivå
Harsadel/harstek med ben	upp till 1	Över-/Undervärme	230 ¹⁾	30 - 40	1
Rådjurssadel, hjortssadel	1.5 - 2	Över-/Undervärme	210 - 220	35 - 40	1
Bog	1.5 - 2	Över-/Undervärme	180 - 200	60 - 90	1

1) Fövärm ugnen.

Fågel

Livsmedel	Vikt (kg)	Funktion	Temperatur (°C)	Tid (min)	Falsnivå
Bitar av fågel	0,2 - 0,25 var	Varmluftsgrillning	200 - 220	30 - 50	1
Halv kyckling	0,4 - 0,5 var	Varmluftsgrillning	190 - 210	35 - 50	1
Kyckling, unghöna	1 - 1,5	Varmluftsgrillning	190 - 210	50 - 70	1
Anka	1,5 - 2	Varmluftsgrillning	180 - 200	80 - 100	1
Gås	3,5 - 5	Varmluftsgrillning	160 - 180	120 - 180	1
Kalkon	2,5 - 3,5	Varmluftsgrillning	160 - 180	120 - 150	1
Kalkon	4 - 6	Varmluftsgrillning	140 - 160	150 - 240	1

Fisk (ångkokning)

Livsmedel	Vikt (kg)	Funktion	Temperatur (°C)	Tid (min)	Falsnivå
Hel fisk	1 - 1,5	Över-/Undervärme	210 - 220	40 - 60	1

9.10 Min grill

- Grilla alltid med maximal temperaturinställning.
- Placera gallret på den ugnsnivå som rekommenderas i grilltabellen.
- Placera alltid plåten som ska fånga upp fett på den första ugnsnivån.
- Grilla endast tunna bitar av kött eller fisk.

- Förvärm alltid den tomma ugnen med grillfunktionerna i 5 minuter.

**FÖRSIKTIGHET!**

Grilla alltid med stängd ugnslucka.

Min grill

Livsmedel	Temperatur (°C)	Tid (min)		Falsnivå
		1:a sidan	2:a sidan	
Rostbiff	210 - 230	30 - 40	30 - 40	2
Oxfilé	230	20 - 30	20 - 30	3
Stek av gris	210 - 230	30 - 40	30 - 40	2
Stek av kalv	210 - 230	30 - 40	30 - 40	2
Stek av lamm	210 - 230	25 - 35	20 - 25	3

Livsmedel	Temperatur (°C)	Tid (min)		Falsnivå
		1:a sidan	2:a sidan	
Hel fisk, 500 - 1 000 g	210 - 230	15 - 30	15 - 30	3 / 4

Max grill

Livsmedel	Tid (min)		Falsnivå
	1:a sidan	2:a sidan	
Burgers/hamburgare	8 - 10	6 - 8	4
Fläskfilé	10 - 12	6 - 10	4
Korv	10 - 12	6 - 8	4
Oxfilé/kalvstek	7 - 10	6 - 8	4
Toast / rostat bröd	1 - 3	1 - 3	5
Varma smörgåsar	6 - 8	-	4

9.11 Fryst mat

Använd funktionen Varmluft.

Livsmedel	Temperatur (°C)	Tid (min)	Falsnivå
Fryst pizza	200 - 220	15 - 25	2
Fryst panpizza	190 - 210	20 - 25	2
Kyld pizza	210 - 230	13 - 25	2
Fryst portionspizza	180 - 200	15 - 30	2
Pommes Frites, tunn	200 - 220	20 - 30	3
Pommes Frites, tjock	200 - 220	25 - 35	3
Kroketter	220 - 230	20 - 35	3
Riven potatisgräng	210 - 230	20 - 30	3
Lasagne/Cannelloni, kyld	170 - 190	35 - 45	2
Fryst lasagne/cannelloni	160 - 180	40 - 60	2
Ugnsgratinerad ost	170 - 190	20 - 30	3
Kycklingvingar	190 - 210	20 - 30	2

Frysta färdigrätter

Livsmedel	Funktion	Temperatur (°C)	Tid (min)	Falsnivå
Fryst Pizza	Över-/Undervärme	enligt tillverkarens anvisningar	enligt tillverkarens anvisningar	3
Pommes Frites ¹⁾ (300 – 600 g)	Över/undervärme eller Turbo-grill	200 - 220	enligt tillverkarens anvisningar	3
Baguetter	Över-/Undervärme	enligt tillverkarens anvisningar	enligt tillverkarens anvisningar	3
Fruktkaka	Över-/Undervärme	enligt tillverkarens anvisningar	enligt tillverkarens anvisningar	3

¹⁾ Vänd pommes fritesen 2 till 3 gånger under tillagningen.

9.12 Uptining

- Ta bort förpackningen från maten och lägg den sedan på en tallrik.
- Använd den första ugnsnivån nerifrån.

- Täck inte över maten med en skål eller tallrik eftersom det kan förlänga upptiningstiden.

Livsmedel	Vikt (kg)	Upptiningstid (min)	Efterupptiningstid (min)	Kommentar
Kyckling	1	100 - 140	20 - 30	Lägg kycklingen på ett upp- och nervänt tefat på en stor tallrik Vänd efter halva tiden.
Kött	1	100 - 140	20 - 30	Vänd efter halva tiden.
Kött	0.5	90 - 120	20 - 30	Vänd efter halva tiden.
Forell	0.15	25 - 35	10 - 15	-
Jordgubbar	0.3	30 - 40	10 - 20	-
Smör	0.25	30 - 40	10 - 15	-
Grädd	2 x 0,2	80 - 100	10 - 15	Vispa grädden medan den fortfarande är något frusen.
Tårta	1.4	60	60	-

9.13 Konservering - Undervärme

- Använd enbart, på marknaden tillgängliga, konserveringsburkar av samma mått.
- Använd inte glas med skruvlock och bajonettförlutning eller metallburkar.
- Använd första nivån från botten för ändamålet.
- Sätt inte mer än sex enliters burkar på plåten.
- Fyll upp burkarna med lika mycket i varje och förslut med ett klämlock.
- Burkarna får inte röra vid varandra.
- Håll ca. 1/2 liter vatten i bakplåten så att det blir tillräckligt fuktigt i ugnen.
- När vätskan i burkarna börjar sjuda (efter ca 35 - 60 minuter med enlitersburkarna) stänger du av ugnen eller sänker temperaturen till 100 °C (se tabellen).

Torkad frukt

Livsmedel	Temperatur (°C)	Tid till det sjuder (min.)	Fortsatt tillagningstid på 100 °C (min.)
Jordgubbar/blåbär/hallon/mogna krusbär	160 - 170	35 - 45	-

Stenfrukt

Livsmedel	Temperatur (°C)	Tid till det sjuder (min.)	Fortsatt tillagningstid på 100 °C (min.)
Päron/kvitten/plommon	160 - 170	35 - 45	10 - 15

Grönsaker

Livsmedel	Temperatur (°C)	Tid till det sjuder (min.)	Fortsatt tillagningstid på 100 °C (min.)
Morötter ¹⁾	160 - 170	50 - 60	5 - 10
Gurka	160 - 170	50 - 60	-
Blandade inlagda grönsaker	160 - 170	50 - 60	5 - 10
Kålrabbi/ärtor/sparis	160 - 170	50 - 60	15 - 20

¹⁾ Låt stå i ugnen efter att den har stängts av.

9.14 Torkning - Varmluft

- Täck smorda plåtar med bakplåtspapper.
- För bättre resultat, stanna ugnen efter halva torktiden, öppna luckan och låt

det svalna över natten för att fullfölja torkningen.

Grönsaker

Livsmedel	Temperatur (°C)	Tid (t)	Falsnivå	
			1 position	2 positioner
Bönor	60 - 70	6 - 8	3	1 / 4
Pepparfrukter	60 - 70	5 - 6	3	1 / 4
Soppgrönsaker	60 - 70	5 - 6	3	1 / 4
Svamp	50 - 60	6 - 8	3	1 / 4
Örter	40 - 50	2 - 3	3	1 / 4

Frukt

Livsmedel	Temperatur (°C)	Tid (t)	Falsnivå	
			1 position	2 positioner
Plommon	60 - 70	8 - 10	3	1 / 4
Aprikoser	60 - 70	8 - 10	3	1 / 4
Äppelskivor	60 - 70	6 - 8	3	1 / 4
Päron	60 - 70	6 - 9	3	1 / 4

9.15 Tabell matlagningstermometer**Nötkött**

Livsmedel	Innertemperatur (°C)
Högre/oxfilé: röd	45 - 50
Högre/oxfilé: rosa	60 - 65
Högre/oxfilé: välstekt	70 - 75

Fläsk

Livsmedel	Innertemperatur (°C)
Bog/hals/skinkstek	80 - 82
Kotlett, rökt kassler	75 - 80
Köttfärslimpa	75 - 80

Kalv

Livsmedel	Innertemperatur (°C)
Kalvstek	75 - 80
Kalvlägg	85 - 90

Får/lamm

Livsmedel	Innertemperatur (°C)
Fårbog	80 - 85
Fårsadel	80 - 85
Lammstek/lammstek med ben	70 - 75

Vilt

Livsmedel	Innertemperatur (°C)
Harsadel	70 - 75
Harbog	70 - 75
Hel hare	70 - 75
Rådjurssadel, hjortsadel	70 - 75
Rådjurs-/hjortbog	70 - 75

Fisk

Livsmedel	Innertemperatur (°C)
Lax	65 - 70
Foreller	65 - 70

10. SKÖTSEL OCH RENGÖRING

**WARNING!**

Se säkerhetsavsnitten.

10.1 Anmärkningar om rengöring

- Torka av framsidan med en mjuk trasa och varmt vatten och diskmedel.
- Använd ett rengöringsmedel avsett för rengöring av metallytor.
- Rengör produkten efter varje användningstillfälle. Fettansamling eller andra matrester kan leda till eldsvåda. Risken är högre för grillpannan.
- Ta bort envis smuts med speciell ugsrensning.
- Rengör alla ugnstillbehör efter varje användningstillfälle och låt dem torka. Använd en mjuk duk med varmt vatten och ett rengöringsmedel.
- Använd inte starka medel, föremål med skarpa kanter eller diskmaskin vid rengöring om du har tillbehör i Super Clean. Det kan skada ytan.

10.2 Avlägsna ugnsstegarna

Vid rengöring av ugnen ska ugnsstegarna tas bort.

1. Dra först ut stegarnas främre del från sidoväggen.

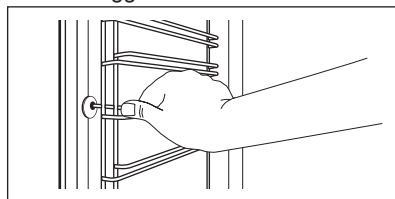

2. Dra ut stegen baktill från ugnssidan och ta bort den.

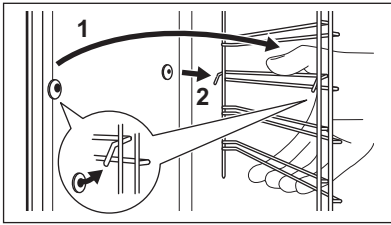

Sätt i ugnsstegarna i omvänd ordning.

10.3 Katalys



FÖRSIKTIGHET!

Rengör inte den katalytiska ytan med ugnssprej, frätande rengöringsmedel, såpa eller andra rengöringsmedel. Den katalytiska ytan kan skadas då.

Rengör innerglaset med varmt vatten och en mjuk duk.

Plocka ur alla tillbehör.

Väggarna och taket har en katalytisk beläggning. Det samlar fett och smuts som bränns av vid höga temperaturer utan att avge någon lukt.

För att stödja denna självrengöring ska den tomma ugnen värmas upp regelbundet.



Fläckar eller missfärgning av den katalytiska ytan påverkar inte de katalytiska egenskaperna.

1. Ställ in Katalys-funktionen. Se "Ugnsfunktioner". Displayen visar CATA och rengöringsprocedurens varaktighet (1 timme). Du kan inte ändra varaktigheten, men du kan använda funktionen Sluttid för att fördröja rengöringsprocedurens start. En ljudsignal avges när rengöringen är över. Produkten stängs av.
2. Tryck på valfri knapp för att stänga av ljudsignalen.
3. Rengör produktens botten med en mjuk, fuktig svamp.

För att avaktivera Katalys innan den är klar, vrid funktionsvredet för ugnen till avstängt läge.

10.4 Påminnelse om rengöring

För att påminna dig om att katalysrengöring behövs blinkar CATA på displayen i 10 sekunder efter varje gång du slår på och stänger av produkten.



Påminnelsen om rengöring slocknar:

- när Katalys-funktionen är klar.
- om du trycker på \oplus och \ominus samtidigt.

10.5 Demontering och montering av luckan

Du kan ta bort luckan och de inre glasrutorna för rengöring. Antalet luckglas skiljer sig mellan olika modeller.



VARNING!

Var försiktig när du tar bort luckan. Luckan är tung.

1. Öppna luckan helt.
2. Tryck in klämspärrens (A) på de två gångjärnen till luckan helt och hållet.

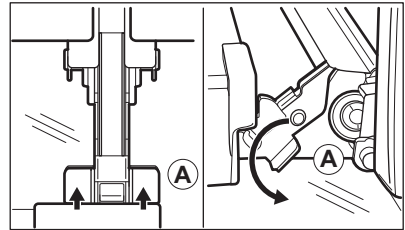

3. Stäng ugnsluckan till den första öppna positionen (ungefär 70° vinkel).
4. Håll i luckan med en hand på vardera sidan och dra ut den bestämt uppåt från produkten.
5. Lägg ner luckan med utsidan neråt på en mjuk handduk på ett stabilt underlag. Det hindrar luckan från att repas.

6. Ta tag i lucklisten (B) på båda sidorna av luckans övre kant och tryck inåt för att frigöra klämlåset.

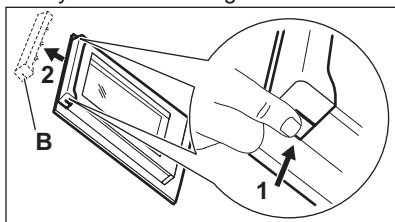

7. Dra lucklisten framåt för att ta bort den.
8. Håll glasen i överkanten ett i taget och dra dem uppåt och ut ur skenorna.

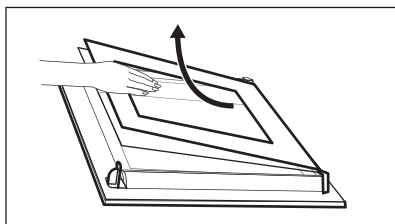

9. Rengör glasrutorna med vatten och lite diskmedel. Torka luckglaset nogga.

När rengöringen är klar, följ stegen ovan i motsatt ordning. Sätt i det mindre ugnsglasets först, därefter det större och sist luckan.



WARNING!

Se till att glasen är korrekt och ordentligt införda, annars kan luckans yta bli överhettad.

10.6 Byte av lampan

Lägg en tygbit på botten av produktens inandöme. Detta förhindrar skador på lampglaset och ugnsutrymmet.



WARNING!

Risk för elstötar! Koppla från säkringen innan du byter lampan. Lampan och lampglaset kan vara varma.

1. Avaktivera produkten.
2. Ta ut säkringarna ur säkringsskåpet eller stäng av huvudströmbrytaren.

Övre lampan

1. Ta bort lampglaset genom att vrida det moturs.

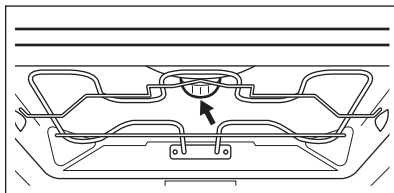

2. Rengör lampglaset.
3. Byt ut lampan mot en passande lampa som tål upp till 300 °C.
4. Sätt tillbaka lampglaset.

Sidolampan

1. Ta ut den vänstra ugnsstegen för att komma åt lampan.
2. Använd ett smalt och trubbigt föremål (t.ex. en tesked) för att avlägsna lampglaset.

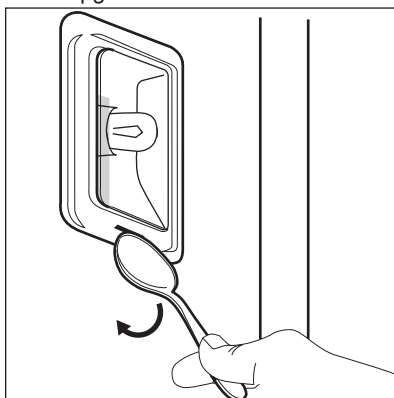

3. Rengör lampglaset.
4. Byt ut lampan mot en passande lampa som tål upp till 300 °C.
5. Sätt tillbaka lampglaset.
6. Sätt i vänster ugnssteg.

11. FELSÖKNING



VARNING!
Se säkerhetsavsnitten.

11.1 Vad gör jag om...

Problem	Möjlig orsak	Lösning
Det går inte att aktivera eller använda ugnen.	Ugnen är inte ansluten till strömförsörjningen eller den är ansluten på fel sätt.	Kontrollera att ugnen är korrekt ansluten till strömförsörjningen (se kopplingsschemat om tillgängligt).
Ugnen värms inte upp.	Ugnen är avstängd.	Sätt på ugnen.
Ugnen värms inte upp.	Klockan är inte ställd.	Ställ klockan.
Ugnen värms inte upp.	Nödvändiga inställningar är inte gjorda.	Kontrollera att rätt inställningar gjorts.
Ugnen värms inte upp.	Automatisk avstängning är aktiverat.	Se "Automatisk avstängning".
Ugnen värms inte upp.	Barnlåset är aktiverat.	Se "Användning av Barnlåset".
Ugnen värms inte upp.	Säkringen har gått.	Kontrollera om säkringen är orsaken till felet. Om säkringen går gång på gång, tala med en kvalificerad elektriker.
Lampan fungerar inte.	Lampan är trasig.	Byt ut lampan.
Matlagningstermometern fungerar inte.	Kontakten till matlagningstermometern är inte rätt isatt i uttaget.	Sätt in matlagningstermometerns kontakt så långt in i uttaget det går.
Tillagningen av maträtter tar för lång tid eller går för fort.	Temperaturen är för låg eller för hög.	Justera vid behov temperaturen. Följ instruktionerna i manualen.
Ånga och kondens avsätts på maten och i ugnen.	Du lät maten stå för länge i ugnen.	Låt inte maträtter stå i ugnen längre än 15 - 20 minuter efter att tillagningen är klar.
Displayen visar "C2".	Du ville starta katalys- eller upptiningsfunktionen, men du tog inte ut matlagningstermometern ur sitt uttag.	Ta bort matlagningstermometerns kontakt ur uttaget.

Problem	Möjlig orsak	Lösning
På displayen visas ett felmeddelande som inte står i tabellen.	Det föreligger ett elektriskt fel.	<ul style="list-style-type: none"> Stäng av ugnen via hushållets säkring eller säkerhetsbrytaren i säkringsskåpet och slå på den igen. Kontakta kundtjänst om felmeddelandet visas på displayen igen.

11.2 Tekniska data

Kontakta försäljaren eller en auktoriserad serviceverkstad om du inte kan avhjälpa felet.

Information som kundtjänst behöver finns på typskylten. Typskylten sitter på den

yttre kanten av produktens innanmäte. Avlägsna inte märkskylten från produktutrymmet.

Vi rekommenderar att du antecknar den här:

Modell (Mod.)
PNC (produktnummer)
Serienummer (S.N.)

12. ENERGIEFFEKTIVITET

12.1 Informationsblad och information enligt EU 65-66/2014

Leverantörens namn	Electrolux
Modellbeskrivning	EOC700K EOC700W EOC700X
Energiindex	103.5
Energiklass	A+
Energiförbrukning med en standarddrätt, över/undervärme	0.99 kWh/program
Energiförbrukning med en standarddrätt, varmluft	0.88 kWh/program
Antal utrymmen	1
Värmekälla	Elektricitet
Ljudstyrka	71 l
Typ av ugn	Inbyggnadsugn

Massa	EOC700K	38.0 kg
	EOC700W	38.0 kg
	EOC700X	38.0 kg

EN 60350-1 - Elektriska matlagningsprodukter för hushållsbruk - Del 1: Områden, ugnar, ångugnar och grillar - Funktionsprovning.

12.2 Sparar energi



Denna produkt har funktioner som låter dig spara energi under vanlig matlagning.

Allmänna tips

Kontrollera att ugnsluckan är ordentligt stängd när produkten är igång och låt den vara stängd så mycket som möjligt under tillagningen.

Använd metalltallriker för att förbättra energibesparingen.

Förvärm inte ugnen innan du sätter in maten.

För matlagning som varar längre än 30 minuter ska ugnstemperaturen minskas till lägsta möjliga, 3 - 10 minuter innan matlagningstiden går ut, beroende på längden på matlagningen. Restvärmen i ugnen fortsätter laga maten.

Använd restvärmen för att värma annan mat.

Laga mat med varmluft

När det är möjligt, använd varmluftsfunktionen för att spara energi.

Restvärme

Om ett program med tidvalet Varaktighet eller Sluttid aktiveras med vissa ugnsfunktioner och om tillagningstiden är längre än 30 minuter, stängs värmeelementen av automatiskt 10 % tidigare.

Fläkten och lampan fortsätter att vara igång.

För varmhållning av mat

Välj lägsta möjliga temperaturinställning för att använda restvärme och hålla maten varm. Temperaturen eller indikatorn för restvärme visas på displayen.

Laga mat med lampan släckt

Släck lampan under tillagningen och sätt endast på den vid behov.

13. MILJÖSKYDD

Återvinn material med symbolen . Återvinn förpackningen genom att placera den i lämpligt kärl. Bidra till att skydda vår miljö och vår hälsa genom att återvinna avfall från elektriska och elektroniska produkter. Släng inte

produkter märkta med symbolen  med hushållsavfallet. Lämna in produkten på närmaste återvinningsstation eller kontakta kommunkontoret.

www.electrolux.com/shop



867316931-B-4 12016

