

CKM1000CX
EVL9E00WX
KVLAE00WX
OOM1000CZ



SV

Mikrovågs Kombiugn

Bruksanvisning

Få ut mesta möjliga av din produkt



För snabb tillgång till manualer, how-to-guides,
support med mera genom vår fotoregistrering,
besök electrolux.com/register



Electrolux

VI TÄNKER PÅ DIG

Tack för att du köpt en Electrolux-produkt. Du har valt en produkt som för med sig årtionden av yrkeserfarenhet och innovation. Genial och elegant har den utformats med dig i åtanke. Så när du än använder den kan du känna dig trygg med att veta att du får fantastiska resultat varje gång.

Välkommen till Electrolux.

Besök vår webbplats för att:



Få användningsråd, broschyrer, felsökningshjälp och serviceinformation:

www.electrolux.com/webselfservice



Registrera din produkt för bättre service:

www.registerelectrolux.com



Köpa tillbehör, förbrukningsvaror och originalreservdelar till din produkt:

www.electrolux.com/shop

KUNDTJÄNST OCH SERVICE

Vi rekommenderar att originalreservdelar används.

Ha följande uppgifter till hands när du kontaktar serviceavdelningen: Modell, PNC, serienummer.

Informationen står på typskylten.

 Varnings-/viktig säkerhetsinformation

 Allmän information och tips

 Miljöinformation

Med reservation för ändringar.

INNEHÅLL

1. SÄKERHETSINFORMATION.....	5
1.1 Säkerhet för barn och personer med funktionsnedsättning.....	5
1.2 Allmän säkerhet.....	5
2. SÄKERHETSINSTRUKTIONER.....	8
2.1 Installation.....	8
2.2 Elektrisk anslutning.....	9
2.3 Användning.....	9
2.4 Underhåll och rengöring.....	10
2.5 Lampa inuti produkten.....	10
2.6 Service.....	11
2.7 Kassering.....	11
3. PRODUKTBESKRIVNING.....	12
3.1 Allmän översikt.....	12
3.2 Tillbehör.....	12
4. HUR MAN SLÅR PÅ OCH STÄNGER AV UGNEN.....	13
4.1 Kontrollpanel.....	13
4.2 Display.....	13
5. FÖRE FÖRSTA ANVÄNDNING.....	16
5.1 Första rengöring.....	16
5.2 Första anslutning.....	16
5.3 Trådlös anslutning.....	16
5.4 Programlicenser.....	17
6. DAGLIG ANVÄNDNING.....	18
6.1 Hur man ställer in: Värmefunktioner.....	18
6.2 Användning: Mikrovågsugn snabbstart.....	18
6.3 Hur man ställer in: Assisterad matlagning.....	19
6.4 Värmefunktioner.....	20
7. KLOCKFUNKTIONER.....	23
7.1 Beskrivning av klockfunktioner.....	23
7.2 Hur man ställer in: Klockfunktioner.....	23
8. ANVÄNDNING: TILLBEHÖR.....	27
8.1 Sätta in tillbehör.....	27
9. TILLVALSFUNKTIONER.....	28
9.1 Automatisk avstängning.....	28
9.2 Kylfläkt.....	28
10. RÅD OCH TIPS.....	29
10.1 Tillagningsrekommendationer.....	29
10.2 Rekommendationer mikrovågsugnen.....	29
10.3 Lämpliga kokkärl och material för mikrovågsugn.....	29
10.4 Rekommenderade effektlägen för olika typer av mat.....	31
10.5 Tillagningstabeller för testinstitut.....	31
11. SKÖTSEL OCH RENGÖRING.....	33
11.1 Anmärkningar om rengöring.....	33
11.2 Hur man tar bort: Ugnsstegar.....	33

11.3	Byte av: Lampa.....	34
12.	FELSÖKNING.....	35
12.1	Vad gör jag om.....	35
12.2	Hur man hanterar: Felkoder.....	36
12.3	Serviceinformation.....	37
13.	ENERGIEFFEKTIVITET.....	38
13.1	Energibesparing.....	38
14.	MENYSTRUKTUR.....	39
14.1	Meny.....	39
14.2	Undermeny för: Tillval.....	39
14.3	Undermeny för: Uppkoppling.....	39
14.4	Undermeny för: Inställningar.....	40
14.5	Undermeny för: Service.....	40
15.	LÄTT SOM EN PLÄTT!.....	41
16.	TA EN GENVÄG!.....	43

1. ⚠ SÄKERHETSINFORMATION

Läs noga de bifogade instruktionerna före installation och användning av produkten. Tillverkaren är inte ansvarig för eventuella personskador eller andra skador som uppkommit som ett resultat av felaktig installation eller användning. Förvara alltid bruksanvisningen på en säker och tillgänglig plats för framtida bruk.

1.1 Säkerhet för barn och personer med funktionsnedsättning

- Denna produkt kan användas av barn från 8 års ålder och uppåt, och av personer med nedsatt fysisk, sensorisk eller mental förmåga, samt personer med bristande erfarenhet och kunskap, om de övervakas eller instrueras beträffande hur produkten används på ett säkert sätt och förstår de risker som är förknippade med användningen.
- Barn mellan 3 och 8 år eller personer med mycket omfattande och komplexa funktionsnedsättningar ska inte vara i närheten av produkten om de inte är under uppsikt.
- Barn under 3 år ska inte vistas i närheten av produkten utan ständig uppsikt.
- Låt inte barnen leka med produkten och mobila enheter med My Electrolux.
- Håll allt förpackningsmaterial utom räckhåll för barn och kassera det på lämpligt sätt.
- Barn och husdjur ska hållas borta från produkten när den är igång eller när den svalnar. Åtkomliga delar kan bli heta under användning.
- Om apparaten har ett barnlås, måste detta aktiveras.
- Barn får inte utföra städning och underhåll av apparaten utan uppsikt.

1.2 Allmän säkerhet

- Endast behöriga personer får installera den här produkten och byta kabel.

SÄKERHETSINFORMATION

- **WARNING:** Produkten och åtkomliga delar blir mycket varma under användning. Var försiktig så att du undviker att vidröra värmeelementen.
- Använd alltid ugnsvantar för att ta ut eller sätta in tillbehör eller eldfasta formar.
- Innan du utför något underhåll ska du koppla ur produkten från nätuttaget.
- **WARNING:** Kontrollera att produkten är avstängd innan du byter lampa för att undvika risken för elstötar.
- Använd inte produkten innan den installeras i den inbyggda strukturen.
- Använd inte ångrengörare vid rengöring av produkten.
- Använd inte skarpa rengöringsmedel med slipeffekt eller vassa metallskrapor för att rengöra ugnsluckans glasskivor eftersom dessa kan repa ytan, vilket i sin tur kan leda till att glaset spricker.
- Om nätsladden är skadad måste den bytas av tillverkaren, tillverkarens auktoriserade servicecenter eller personer med motsvarande utbildning, för att undvika elektrisk fara.
- Aktivera inte produkten när den är tom. Metalldelar i ugnsutrymmet kan skapa ljusbågar.
- Metallbehållare för mat och dryck får aldrig placeras i mikrovågsugnen. Detta krav gäller inte om tillverkaren anger storlek och form på metallbehållare som är lämpliga för tillagning i mikrovågsugn.
- **WARNING:** Om luckan eller tätningarna är skadade får du inte använda ugnen förrän den har reparerats av en behörig person.
- **WARNING:** Bara en behörig person kan utföra service eller reparation som involverar borttagning av ett lock som ger skydd mot mikrovågsenergi.
- **WARNING:** Hetta inte upp vätskor och mat i slutna behållare. De kan explodera.
- Använd endast kärl som är lämpliga för mikrovågsugn.

- Vid uppvärmning av mat i plast- eller pappersbehållare ska du hålla ett öga på ugnen eftersom det finns risk för antändning.
- Produkten är avsedd för uppvärmning av mat och dryck. Torkning av mat eller kläder, eller uppvärmning av värmedynor, tofflor, svampar, disktrasor o. dyl. kan leda till skador eller eldsvåda.
- Om det kommer ut rök ska du genast stänga av produkten eller dra ur kontakten ur vägguttaget och ha luckan stängd för att inte lågorna ska sprida sig.
- Vid uppvärmning av drycker i mikrovågsugn kan fördröjd stötkokning inträffa. Var därför försiktig när du hanterar behållaren.
- Innehållet i nappflaskor och barnmatsburkar måste skakas eller röras om. Kontrollera temperaturen innan barnet äter så att han eller hon inte bränner sig.
- Ägg med skalet på eller hela hårdkokta ägg får inte värmas i mikrougnen eftersom de kan explodera, även efter du har tagit ut dem ur mikrougnen.
- Mikrougnen ska rengöras regelbundet och matrester ska tas bort.
- Om inte mikrougnen hålls ren kan det leda till att ytorna i ugnen blir dåliga och att ugnen inte fungerar som den ska, vilket i sin tur kan leda till att en farlig situation uppstår.

2. SÄKERHETSINSTRUKTIONER

2.1 Installation

 **VARNING!**

Endast en behörig person får installera den här produkten.

- Avlägsna allt förpackningsmaterial.
- Installera eller använd inte en skadad produkt.
- Följ installationsinstruktionerna som följer med produkten.
- Var alltid försiktig när produkten rör sig eftersom den är tung. Använd alltid skyddshandskar och täckta skor.
- Dra aldrig produkten i handtaget.
- Installera produkten på en säker och lämplig plats som uppfyller installationskraven.
- Minsta avstånd till andra produkter ska beaktas.
- Innan produkten installeras ska du kontrollera att ugnsluckan öppnas enkelt utan motstånd.
- Produkten är utrustad med ett elektriskt kylsystem. Det måste användas tillsammans med det elektriska nätuttaget.
- Enheten för inbyggnad måste uppfylla stabilitetskraven enligt DIN 68930.

Skåpets minimihöjd (minimihöjd för skåpet under köksbänken)	444 (460) mm
Skåpets bredd	560 mm
Skåpets djup	550 (550) mm
Höjd på produktens främre del	455 mm
Höjd på produktens bakre del	440 mm
Bredd på produktens främre del	595 mm
Bredd på produktens bakre del	559 mm
Produktens djup	567 mm
Djupet på den inbyggda produkten	546 mm
Djup med öppen lucka	882 mm
Minsta storlek på ventilationens öppning. Öppningen är placerad på botten baksidan	560x20 mm
Nätsladdslängd. Kabeln är placerad i det högra hörnet på baksidan	1500 mm
Monteringskruvar	3.5x25 mm

2.2 Elektrisk anslutning

WARNING!

Risk för brand och elektriska stötar.

- Alla elektriska anslutningar ska göras av en behörig elektriker.
- Produkten måste jordas.
- Se till att de parametrarna på märkskylten överensstämmer med elnätets elektricitet.
- Använd alltid ett korrekt installerat, stötsäkert och jordat eluttag.
- Använd inte grenuttag eller förlängningssladdar.
- Kontrollera så att du inte skadar stickkontakten och nätkabeln. Om produktens nätkabel behöver bytas måste det göras av vårt auktoriserade servicecenter.
- Låt inte nätkablar komma i kontakt med eller komma nära produktens lucka eller nichen nedanför produkten, speciellt inte när den är igång eller om luckan är het.
- Stötskyddet för strömförande och isolerade delar måste fästas på ett sådant sätt att det inte kan tas bort utan verktyg.
- Anslut stickkontakten till eluttaget först vid slutet av installationen. Kontrollera att stickkontakten är åtkomlig efter installationen.
- Anslut inte stickkontakten om vägguttaget sitter löst.
- Dra inte i anslutningssladden för att koppla bort produkten från eluttaget. Ta alltid tag i stickkontakten.
- Använd endast rätt isoleringsenheter: strömbrytare, säkringar (säkringar av skruvtyp tas ur hållaren), jordfelsbrytare och kontaktorer.
- Den elektriska installationen måste ha en isolationsenhet så att du kan koppla från produkten från nätet vid alla poler. Kontaktöppningen på isolationsenheten måste vara minst 3 mm bred.
- Denna produkt levereras med en huvudkontakt och en huvudkabel.

2.3 Användning

WARNING!

Risk för skador, brännskador, elstötar eller explosion föreligger.

- Denna produkt är endast avsedd för hushållsbruk.
- Ändra inte produktens specifikationer.
- Se till att ventilationsöppningarna inte är blockerade.
- Lämna inte produkten utan tillsyn under användning.
- Stäng av produkten efter varje användningstillfälle.
- Var försiktig när du öppnar produktens lucka medan produkten är igång. Het luft kan strömma ut.
- Använd inte produkten med våta händer eller när den är i kontakt med vatten.
- Tyng inte ner luckan när den är öppen.
- Använd inte produkten som arbets- eller avlastningsyta.
- Öppna produktens lucka försiktigt. Användning av ingredienser som innehåller alkohol kan producera en blandning av luft och alkohol.
- Låt inte gnistor eller öppna lågor komma i kontakt med produkten när du öppnar luckan.
- Placera inga lättantändliga produkter eller föremål som är fuktiga med lättantändliga produkter i, nära eller på produkten.
- Ge inte ut ditt Wi-Fi-lösenord.

SÄKERHETSINSTRUKTIONER

- Använd inte mikrovågsugnen för att värma upp ugnen.

WARNING!

Risk för skador på produkten föreligger.

- För att förhindra skada eller missfärgning på emaljen:
 - lägg inte aluminiumfolie direkt på ugnsbotten.
 - ställ inte hett vatten direkt i den heta produkten.
 - låt inte fuktiga kärl eller matvaror stå kvar i produkten efter att tillagningen är klar.
 - var försiktig när du tar bort eller monterar tillbehör.
- Missfärgning av emaljen eller den rostfria ytan påverkar inte produktens funktion.
- Använd en djup form för mjuka kakor. Fruktjuicer orsakar fläckar som kan bli bestående.
- Denna produkt är endast avsedd för matlagning. Den får inte användas för några andra ändamål, t.ex. för rumsuppvärmning.
- Ha alltid ugnsluckan stängd under matlagningen.
- Om produkten installeras i till exempel ett skåp, se till att skåpsdörren aldrig är stängd när produkten är i drift. Värme och fukt kan byggas upp bakom en stängd dörr/lucka och orsaka efterföljande skador på apparaten, bostaden eller golvet. Stäng inte luckan förrän apparaten har svalnat helt efter användning.

2.4 Underhåll och rengöring

WARNING!

Det finns risk för personskador, brand eller skador på produkten.

- Stäng av produkten och koppla bort den från eluttaget före underhåll.
- Se till att produkten har svalnat. Det finns även risk för att glaspanelerna kan spricka.
- Byt omedelbart ut luckans glaspaneler om de är skadade. Kontakta auktoriserat servicecenter.
- Var försiktig när du tar bort luckan. Luckan är tung!
- Ugnsutrymmet och luckan måste torkas av efter varje användningstillfälle. Ånga som bildas vid användningen av ugnen kondenseras på innerväggarna och kan orsaka korrosion.
- Rengör produkten regelbundet för att förhindra att ytmaterialet försämras.
- Fett och matrester som lämnas kvar i produkten kan orsaka brand och elektriska ljusbågar när mikrovågsugnen är igång.
- Rengör produkten med en fuktig, mjuk trasa. Använd bara milda rengöringsmedel. Använd inte produkter med slipeffekt, skursvampar, lösningsmedel eller metallföremål.
- Om du använder en ugnssprej ska du följa säkerhetsanvisningarna på förpackningen.
- Rengör inte den katalytiska emaljen (om sådan finns) med rengöringsmedel.

2.5 Lampa inuti produkten

WARNING!

Risk för elektrisk stöt!

- Typen av glödlampa eller halogenlampa som används för den här produkten är endast avsedd för hushållsprodukter. Får ej användas som husbelysning.
- Innan du byter lampan ska du koppla ur produkten från nätuttaget.
- Använd bara lampor med samma specifikationer.

2.6 Service

- Kontakta en auktoriserad serviceverkstad för reparation av produkten.
- Använd endast originaldelar.

2.7 Kassering

 **WARNING!**

Risk för kvävning eller skador.

- Koppla loss produkten från eluttaget.
- Klipp av elkabeln nära produkten och kassera den.
- Ta bort luckspärren för att förhindra att barn eller husdjur blir instängda i maskinen.

3. PRODUKTBESKRIVNING

3.1 Allmän översikt

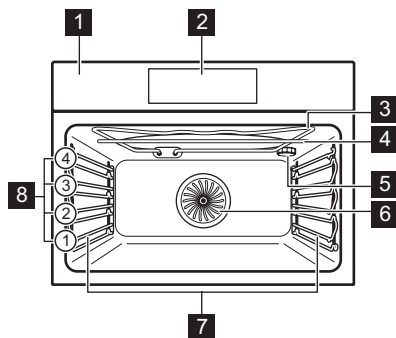

- 1** Kontrollpanel
- 2** Display
- 3** Värmeelement
- 4** Mikrovågsgenerator
- 5** Lampa
- 6** Fläkt
- 7** Ugnssteg, löstagbar
- 8** Ugnsnivåer

3.2 Tillbehör

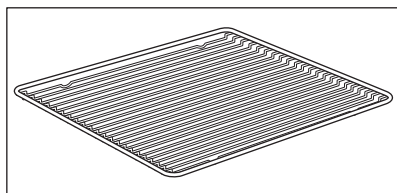

Galler

För kokkärl, bakformar och stekkärl.

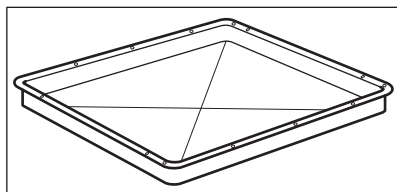

Bakplåt

För kakor och småkakor.

4. HUR MAN SLÅR PÅ OCH STÄNGER AV UGNEN

4.1 Kontrollpanel

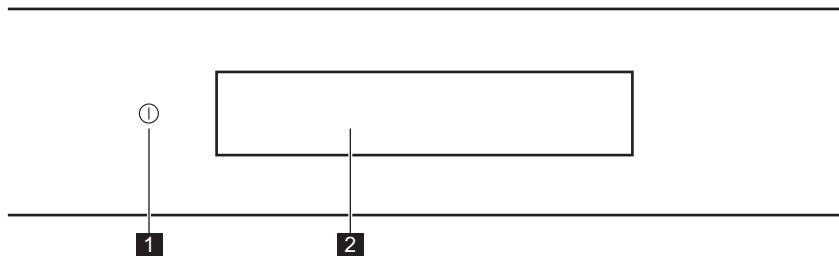

	Funktion	Beskrivning
1	På / Av	Tryck och håll ned för att slå på och stänga av ugnen.
2	Display	Visar nuvarande ugnsställningar.

 Tryck på	 Flytta	 Tryck och håll ned
Vidrör ytan med fingertoppen.	Dra fingret över ytan.	Tryck på ytan i tre sekunder.

4.2 Display

	Efter att ha slagit på ugnen visar displayen huvudskärmen med värmefunktioner och standardtemperatur.
	Om du inte använder ugnen inom 2 minuter går displayen in i standby.
	När du tillagar maten visar displayen de inställda funktionerna och andra tillgängliga alternativ.

HUR MAN SLÅR PÅ OCH STÄNGER AV UGNEN

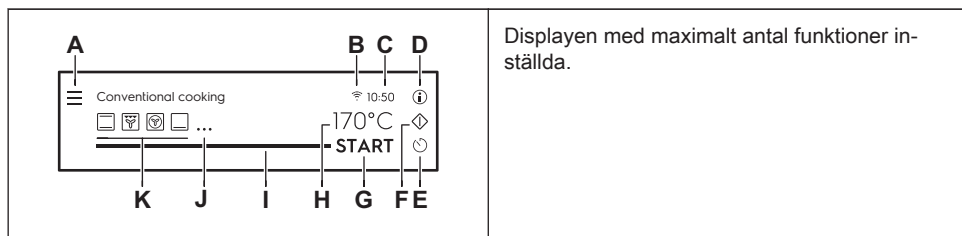

Displayen med maximalt antal funktioner inställda.

- A. Meny / Bakåt
- B. Wi-Fi
- C. Klockslag
- D. Information
- E. Timer
- F. Matlagningstermometer (endast vissa modeller)
Mikrovågsugn snabbstart
- G. START/STOPP
- H. Temperatur / Mikrovågsugnens timer
- I. Förloppsindikator / Reglage
- J. Mer
- K. Värmefunktioner

Kontrolllampor för display

Grundindikatorer - för att navigera på displayen.









<p>OK Bekräfta valet/ inställningen.</p>	<p>< Bekräfta valet/ inställningen eller gå tillbaka en nivå i me- nyn.</p>	<p>↶ Gå tillbaka en nivå i me- nyn/ångra föregående val.</p>	<p>⏻ Slå på och stänga av funktionerna.</p>
--	--	--	---

Ljudlarm kontrollampor för funktioner - ljudsignalen hörs när inställd tillagningstid har gått ut.

<p>🔔 Funktionen är på.</p>	<p>🔔 +STOP Funktionen är på. Matlagningen avslutas au- tomatiskt.</p>	<p>🔔 Ljudlarmet är avstängt.</p>
--------------------------------	---	--------------------------------------

Timer-indikatorer

HUR MAN SLÅR PÅ OCH STÄNGER AV UGNEN



Kontrollampor för display				
 För att ställa in funktionen: Ställ in starttid.	 Avbryta in- ställning- en.	 Timern star- tar när ugnsluckan har stängts.	 Timern startar när ugnen upp- när inställd temperatur.	 Timern startar när tillagningen startar.
Kontrollampor för luckfunktion				
 Ugnsluckan är låst.				
Wi-Fi kontrollampor - ugnen kan anslutas till WiFi.				
 Wi-Fi-anslutningen är påslagen.		 Wi-Fi-anslutningen är avstängd.		

5. FÖRE FÖRSTA ANVÄNDNING

VARNING!

Se säkerhetsavsnitten.

5.1 Första rengöring

		
Steg 1 Ta ut alla tillbehör och flyttbara ugnstegar ur ugnen.	Steg 2 Rengör ugnen och tillbehören innan du använder den första gången. Se avsnittet "Underhåll och rengöring".	Steg 3 Sätt tillbaka tillbehören och ugnstegarna.

5.2 Första anslutning

Displayen visar ett välkomstmeddelande efter första anslutningen. Du måste ställa in: Språk, Ljusstyrka i display, Ljudvolym, Klockslag.

5.3 Trådlös anslutning

För att ansluta ugnen behöver du:

- Trådlöst nätverk med internetanslutning.

Steg 1	Slå på ugnen.
Steg 2	Tryck på Meny / Inställningar / Uppkoppling.
Steg 3	Dra eller tryck på  för att slå på Wi-Fi.
Steg 4	Välj trådlöst nätverk med internetanslutning. Ugnens trådlösa modul startar inom 90 sekunder.

För att konfigurera den trådlösa anslutningen vid andra tider, tryck på  på displayen.

Ta en genväg!



Frekvens	2412 - 2484 MHz
----------	-----------------

Protokoll	IEEE 802.11b DSSS/802.11g/n OFDM
Max. effekt	EIRP < 20 dBm (100 mW)

5.4 Programlicenser

Ugnens programvara innehåller upphovsrättsskyddad programvara som är licensierad under BSD, fontkonfig, FTL, GPL-2.0, LGPL-2.0, LGPL-2.1, libJpeg, zLib/ libpng, MIT, OpenSSL / SSLEAY ISC, Apache 2.0 m.fl.
Se fullständig kopia av licensen på: Normalinställningar / Service / Licens.
Du kan hämta källkoden för open source-programvaran genom att följa hyperlänken som finns på webbprodukt sidan.
Leta efter ugnsmodellen och Wi-Fi-modulens programvara på http://electrolux.opensoftwarerepository.com i "NIUX"-foldern.

6. DAGLIG ANVÄNDNING

VARNING!

Se säkerhetsavsnitten.

6.1 Hur man ställer in: Värmefunktioner

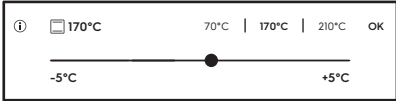

Steg 1	Slå på ugnen.
Steg 2	Välj en värmefunktion. Standarduppvärmningsfunktionerna visas på displayen. För att se fler uppvärmningsfunktioner, tryck på ● ● ● .
Steg 3	Tryck på °C. Displayen går in i temperaturinställningsläge. 
Steg 4	Dra fingret på reglaget för att ställa in temperaturen.
Steg 5	Tryck på OK.
Steg 6	Tryck på START .
Steg 7	Tryck på STOP för att stänga av uppvärmningsfunktionen.
Steg 8	Stäng av ugnen.

Ta en genväg!



6.2 Användning: Mikrovågsugn snabbstart

Steg 1	Tryck och håll ned  på displayen. Mikron körs i 30 sekunder.
---------------	---



Steg 2	Förlänga tillagningstiden:	
	Tryck snabbt på en av tiderna på displayen.	Tryck på tidsvärdet för att gå till tidsreglaget. Flytta punkten på tidsreglaget till valt värde.
		
Mikrovågsugnen kan slås på med: Mikrovågsugn snabbstart när som helst. Det enda undantaget är: ECO-läge.		

6.3 Hur man ställer in: Assisterad matlagning

Varje maträtt i denna undermeny har en föreslagen funktion och temperatur. Temperaturen och tiden kan justeras manuellt i enlighet med användarens önskemål.

Den grad till vilken en maträtt tillagas:

- Röd eller Mindre
- Medium
- Vålsteckt eller Mer









Steg 1	Tryck på 
Steg 2	Tryck på  för att öppna Assisterad matlagning.
Steg 3	Välj en maträtt eller mattyp.
Steg 4	Tryck på START .

Ta en genväg!











6.4 Värmefunktioner

Standardtillagningsfunktioner

Uppvärmningsfunktion	Program
 Grill	För att grilla tunna matbitar och rosta bröd.
 Varmluftsgillning	För stekning på en ugnsnivå av större stycken kött eller fågel med ben. För att bryna och göra gratänger.
 Varmluft	För att baka på upp till två hyllpositioner samtidigt och för att torka mat. Ställ in temperaturen på 20 – 40 °C lägre än för Över-/undervärme.
 Frost mat	För att tillaga snabbmat (som pommes frites, klyftpotatis och vårullar) så att de blir knapriga.
 Över-/undervärme	För bakning och stekning på en ugnsnivå.
 Pizza/Paj	Tillaga pizza. För att bryna ordentligt och få en knaprig botten.
 Undervärme	För bakning av kakor med knaprig botten och för att torka mat.
 Mikrovågsugn	För att värma och tillaga mat. Mikrovågseffekten är på 100 - 1000 W.







Speciella tillagningsfunktioner

Uppvärmningsfunktion	Program
 Konservering	För att konservera grönsaker (t.ex. pickles).
 Torkning	För torkning av frukt, grönsaker och svamp i skivor.
 Tallriksvärmning	För förvärmning av tallrikar före servering.
 Jäsning av deg	För att snabba på jäsningsprocessen av degen. Den håller degen elastisk och förhindrar dess yta från att torka.
 Gratinering	För ugnsrätter som lasagne eller potatisgratäng. För att bryna och göra gratänger.
 Långsam tillagning	För tillredning av möra, saftiga stekar.
 Varmhållning	För varmhållning av maträtter.
 Brödbakning	Med den här funktionen kan du baka bröd och bullar med mycket bra och professionellt resultat vad gäller krispighet, färg och glans.

Mikrovågsugnens funktioner

Uppvärmningsfunktion	Program
 Upptining	För upptining av kött, fisk, frukt, kakor, bröd och smör. Effekten är 100 - 200 W.

DAGLIG ANVÄNDNING

Uppvärmningsfunktion	Program
 Återuppvärmning	För att värma färdiglagade rätter och delikatesser. Effekten är 300 - 700 W.
 Vätska	För uppvärmning av drycker och soppor. Effekten är 800 - 1000 W.
 Varmluft + Mikro	Baka på en ugnsnivå. Funktion med MW-boost.
 Över-/undervärme + Mikro	För bakning och stekning på en ugnsnivå. Funktion med MW-boost.
 Grill + Mikro	För att grilla tunna matbitar och rosta bröd. Funktion med MW-boost.
 Grill + Fläkt + Mikro	För stekning av större bitar av kött på en nivå. För att bryna och göra gratänger. Funktion med MW-boost.



7. KLOCKFUNKTIONER

7.1 Beskrivning av klockfunktioner

Klockfunktion	Program
Tillagningstid	För att ställa in tillagningstiden. Max är 23 tim. 59 min.
Startval	För att ställa in när timern börjar räkna.
Slutval	För att ställa in vad som händer när timern slutar räkna.
Ställ in starttid	För att skjuta upp starten och/eller slutet på tillagningen.
Förlängning av tid	Förlänga tillagningstiden.
Påminnelse	För att ställa in en tid som räknas ned. Maximalt är 23 tim 59 min. Denna funktion påverkar inte ugnens funktioner i övrigt.

Startval, Slutåtgärd och Fördröjning av tillagning är inte tillgängliga för mikrovågsfunktioner.

7.2 Hur man ställer in: Klockfunktioner

Ställa in klockan	
Steg 1	Tryck på  på displayen.
Steg 2	Tryck på: Inställningar / Inställningar / Klockslag.
Steg 3	Dra och tryck för att ställa in tiden.
Steg 4	Tryck på OK eller  .

Hur man ställer in tillagningstiden	
Steg 1	Välj uppvärmningsfunktion och ställ in temperaturen.
Steg 2	Tryck på  för att ställa in tillagningstiden.
Steg 3	Flytta pricken på reglaget eller tryck på önskad tidsikon.
Steg 4	Tryck på OK. Timern startar nedräkningen omedelbart.

KLOCKFUNKTIONER

Ta en genväg!



Hur man väljer start-/sluttid för tillagningen	
Steg 1	Välj uppvärmningsfunktion och ställ in temperaturen.
Steg 2	Tryck på för att ställa in tillagningstiden.
Steg 3	Tryck på .
Steg 4	Tryck på Startval / Slutval.
Steg 5	Välj önskad Startval / Slutval.
Steg 6	Tryck på OK eller .
Tryck på för att avbryta vald start- eller sluttid.	

Startval	Beskrivning
-	Timern startar när du slår på den.
	Timern startar när luckan har stängts.
	Timern startar när tillagningen startar.
	Timern startar när ugnen uppnår inställd temperatur.

Slutåtgärd	Beskrivning
	En ljudsignal hörs när inställd tillagningstid har gått ut.
	En ljudsignal hörs när inställd tillagningstid har gått ut. Matlagningen avslutas automatiskt.
	Displayen visar ett meddelande utan att en ljudsignal hörs när inställd tillagningstid har gått ut.



Hur man ställer start- och sluttid för fördröjd matlagning

Steg 1	Tryck på  på displayen.
Steg 2	Flytta pricken på reglaget eller tryck på önskad tidsikon.
Steg 3	Tryck på OK.

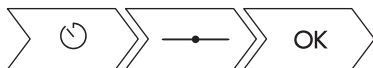
Ta en genväg!



Hur man fördröjer starttid utan att ställa in sluttid för tillagningen

Steg 1	Välj tillagningsfunktion och temperatur.
Steg 2	Tryck på  .
Steg 3	Tryck på  .
Steg 4	Tryck på Ställ in starttid.
Steg 5	Flytta den vänstra pricken till önskat värde.
Steg 6	Tryck på OK.

Hur man ställer in extra tid

När 10 % av tillagningstiden återstår och maten inte verkar vara klar, kan man förlänga tillagningstiden. Du kan också ändra ugnsfunktionen.

Steg 1	Tryck på önskad tidsikon för att förlänga tillagningstiden.
Steg 2	Välj också önskad ugnsfunktion för att ändra den.

Går det att ändra extra tiden?

Det är möjligt att återställa extra tid.

KLOCKFUNKTIONER



Hur man ställer in extra tid

Steg 1	Tryck på  .
Steg 2	Flytta prickens på reglaget eller tryck en gång på önskad tidsikon för att ställa in tiden.
Steg 3	Tryck på OK .

Hur man ändrar timerinställningar

Steg 1	Ändra timervärdet genom att flytta prickens på reglaget eller genom att använda genvägen.
Steg 2	Tryck på OK eller tryck på  för att återställa ändringarna.
Du kan ändra inställd tid när som helst under tillagningen.	

Hur man avbryter inställd timer

Steg 1	Tryck på  .
Steg 2	Tryck på  för att avbryta inställd timer.
Steg 3	Tryck på OK .

Ta en genväg!



8. ANVÄNDNING: TILLBEHÖR

8.1 Sätta in tillbehör

Använd endast lämpliga kokkärl och material. Se kapitlet "Råd och tips", Lämpliga kokkärl och material för mikrovågsugn.

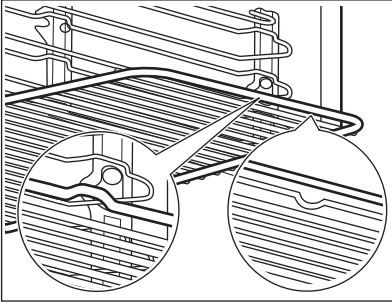
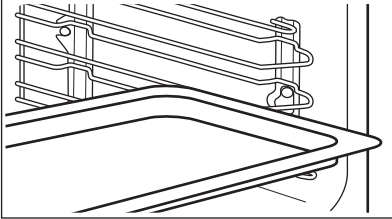
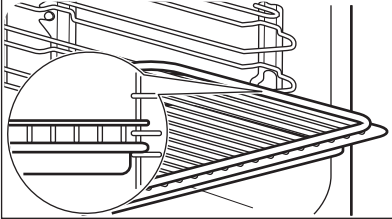

Liten inbuktning upptill ökar säkerheten. Fördjupningarna ger också ett tipskydd. Den höga kanten runt hyllan förhindrar kokkärlet från att glida ner.

Galler:	<p>För in galleret mellan skenorna på ugnsstegen och kontrollera att fötterna är vända nedåt.</p> 
Långpanna:	<p>Skjut in långpannan mellan stegparet på ugnsnivån.</p> 
Galler och långpannatillsammans:	<p>Tryck in långpannan mellan skenorna på hyllstöden och ugnsgalleret på skenorna ovan.</p> 

9. TILLVALSFUNKTIONER

9.1 Automatisk avstängning

Av säkerhetsskäl stängs ugnen av automatiskt efter en tid om en uppvärmningsfunktion är igång och du inte ändrar några inställningar.

 (°C)	 (tim)
30 - 115	12.5
120 - 195	8.5
200 - 230	5.5

Automatisk avstängning fungerar inte med funktionerna: Belysning, Sluttid, Långsam tillagning, .

9.2 Kylfläkt

När ugnen är på, slås fläkten på automatiskt för att hålla ugnens ytor svala. Om du stänger av ugnen fortsätter fläkten att gå tills ugnen svalnat.

10. RÅD OCH TIPS

VARNING!

Se säkerhetsavsnitten.

10.1 Tillagningsrekommendationer

Din ugn kan ha andra bak-/stekegenskaper än din gamla ugn. Tabellerna nedan visar rekommenderade inställningar för temperatur, tillagningstid och hyllposition för specifika typer av mat.

Om du inte kan hitta inställningarna för ett visst recept kanske du kan använda inställningarna för ett liknande recept.

För mer matlagningsrekommendationer, se matlagningsstabeller på vår hemsida. Du hittar matlagningstips genom att kontrollera PNC-numret på märkskylten på främre ramen i ugnsutrymmet.

10.2 Rekommendationer mikrovågsugnen

Placera maten på en tallrik på ugnsbotten.

Vänd eller rör om efter halva upptinings- eller tillagningstiden.

Täck mat som ska tillagas och värmas upp.

Sätt i en sked i flaskan eller i glaset vid upphettning av drycker för att få en bättre värmefördelning.

Lägg in maten i ugnen och ta bort förpackningen. Förpackningen som omger maten kan bara placeras i ugnen om den är mikrovågsugnssäker (se informationen på förpackningen).

Tillagning med mikrovågor

Tillaga täckt. Tillaga mat utan lock endast om du vill ha en knaprig skorpa.

Tillaga inte rätter för länge genom att ställa in för stark effekt och för lång tid. Maten kan bli torr, bränd eller börja brinna.

Använd inte ugnen för att koka ägg eller sniglar med skal – de kan sprängas. Stick hål i äggulan innan du hettar upp det igen.

Stick hål i mat med skinn eller skal med en gaffel flera gånger före tillagning.

Skär grönsaker i lika stora bitar.

Rör om i rätter med vätska då och då.

Rör om före servering.

När du har stängt av ugnen ska du ta ut maten och låta den vila i några minuter.

Upptining i mikrovågsugnen



Placera det frysta, opaketerade livsmedlet på en liten, uppochnervänd tallrik med en behållare under, eller på ett upptiningsställ eller platsåll, så att den vätska som smälter kan rinna av.

Ta bort de upptinade delarna efter hand.

Du kan använda högre effekt i mikrovågsugnen för att tillaga frukt och grönsaker utan att först behöva tina dem.

10.3 Lämpliga kokkärl och material för mikrovågsugn

För mikrovågsugnen får man endast använda lämpliga kärl och material. Se tabellen nedan som referens.

















Kokkärl/material			
Ugnsfast glas och porslin utan metalldelar, t.ex. värmebeständigt glas	✓	✓	✓

RÅD OCH TIPS

Kokkärl/material			
Ej ugnsfast glas och porslin utan dekor av silver, guld, platina eller andra metaller	✓	x	x
Glas och vitrokeramik av ugn-/fryssäkert material	✓	✓	✓
Keramik och lergods utan kvarts eller metallkomponenter och glasyrer som innehåller metall	✓	✓	x
Keramik, porslin och lergods med oglaserad botten eller med små hål, t.ex. på handtagen	x	x	x
Värmebeständig plast upp till 200 °C (kontrollera alltid plastbehållarens specifikation före användning)	✓	✓	x
Kartong, papper	✓	x	x
Plastfolie	✓	x	x
Stekpåse med säker stängning för mikrovågsugn (kontrollera alltid påsens specifikation före användning)	✓	✓	x
Stekkärl gjorda av metall, t.ex. emalj, gjutjärn	x	x	x
Ugnform, i svartlack eller silikonbelagd (kontrollera alltid ugnformens specifikation före användning)	x	x	x
Bakplåt	x	x	x
Galler	x	x	✓
Kokkärl för mikrovågsugn, t.ex. krisplatta	x	✓	x

10.4 Rekommenderade effektlägen för olika typer av mat

Uppgifterna i tabellen är endast avsedda som vägledning.





700 - 1000 W					
 Tillagning av grönsaker	 Uppvärmning i början av en tillagning	 Uppvärmning av vätskor			
500 - 600 W					
 Tillagning av äggretter	 Sjudning av gryrätter	 Uppvärmning av hela rätter på tallrik	 Upptining och uppvärmning av djupfrys- ta maträtter		
300 - 400 W					
 Smälta ost, choklad, smör	 Sjudning av ris	 Uppvärmning av barnmat	 Tillagning / Värm- ning av ömtåliga livsmedel	 Fortsätta tillag- ningen	
100 - 200 W					
 Upptining av bröd	 Upptining av frukt och kakor	 Upptining av ost, gräde, smör	 Upptining av kött, fisk		







10.5 Tillagningstabeller för testinstitut

Information till provanstalter

Tester enligt IEC 60705.

RÅD OCH TIPS

Använd gallret om inget annat anges.					
MIKROVÅG-SUGNSFUNKTION	 (W)	 (kg)		 (min.)	
Sockerkaka	600	0.475	Undersida	7 - 9	Vänd ett kvarts varv efter halva tiden.
Köttfärslimpa	400	0.9	2	25 - 32	Vänd ett kvarts varv efter halva tiden.
Vaniljkräm	500	1	Undersida	18	-
Upptining av kött	200	0.5	Undersida	7 - 8	Vänd köttet efter halva tillagningstiden.



Använd gallret.						
MICROWAVE COMBI-FUNKTION		 (W)	 (°C)		 (min.)	
Mjuk kaka, 0,7 kg	Över-/undervärme + Mikro	100	200	2	23 - 27	Vänd ett kvarts varv efter halva tiden.
Potatisgratäng, 1,1 kg	Varmluft + Mikro	300	180	2	38 - 42	Vänd ett kvarts varv efter halva tiden.
Kyckling, 1,1 kg	Grill + Fläkt + Mikro	400	230	1	35 - 40	Lägg köttet i en rund glasform och vänd det efter halva tillagningstiden.

11. SKÖTSEL OCH RENGÖRING

⚠ VARNING!

Se säkerhetsavsnitten.

11.1 Anmärkningar om rengöring

 Rengöringsmedel	Torka av framsidan av ugnen med en mjuk trasa och varmt vatten och mildt rengöringsmedel.
	Använd ett rengöringsmedel avsett för rengöring av metallytor.
	Ta bort envisa fläckar med speciell ugnrensning.
 Används varje dag	Rengör ugnen efter varje användningstillfälle. Fettansamling eller andra matrester kan leda till eldsvåda.
	Torka av ugnen med en mjuk trasa efter användning.
	Rengör ugnsutrymmets tak från matrester och fett.
 Tillbehör	Rengör alla ugnstillbehör efter varje användningstillfälle och låt dem torka. Använd en mjuk trasa med varmt vatten och ett rengöringsmedel. Diska inte tillbehören i diskmaskin.
	Rengör inte tillbehör med nonstickbeläggning med rengöringsmedel med slipeffekt, skarpa föremål eller i diskmaskinen.

11.2 Hur man tar bort: Ugnsstegar

Se till att ugnen har kallnat innan du utför någon form av underhåll. Det finns risk för att du bränner dig.

Vid rengöring av ugnen ska ugnsstegarna tas bort.

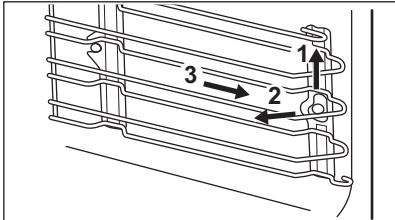
Steg 1	 Dra försiktigt upp ugnsstegarna ur den främre upphängningen.
Steg 2	Dra först ut stegarnas främre del från sidoväggen.
Steg 3	Dra ur stegen från den bakre upphängningen.

Sätt tillbaka ugnsstegarna i omvänd ordning.

11.3 Byte av: Lampa

 **VARNING!**

Risk för elektrisk stöt!
Lampan kan vara het.

Innan du byter lampan:

Steg 1	Stäng av ugnen. Vänta tills ugnen är kall.
Steg 2	Koppla bort ugnen från eluttaget.
Steg 3	Lägg en trasa i botten av ugnsutrymmet.

 **FÖRSIKTIGHET!**

Håll i halogenlampan med en trasa för att förhindra att fett ska komma på lampan.

Övre lampan

Steg 1	Ta bort lampglaset genom att vrida på det.
Steg 2	Rengör lampglaset.
Steg 3	Byt ut lampan mot en lämplig 300 °C-värmetålig lampa.
Steg 4	Sätt tillbaka lampglaset.

12. FELSÖKNING

VARNING!

Se säkerhetsavsnitten.

12.1 Vad gör jag om...



Ugnen inte slås på eller värms upp



Möjlig orsak



Lösning

Ugnen är inte ansluten till strömförsörjningen eller den är ansluten på fel sätt.

Kontrollera att ugnen är korrekt ansluten till strömförsörjningen.

Klockan är inte ställd.

Ställ in klockan, för mer information se kapitlet "Klockfunktioner", Hur man ställer in: Klockfunktioner.

Luckan är inte ordentligt stängd.

Stäng luckan helt.

Säkringarna har gått.

Kontrollera om säkringarna är orsaken till felet. Om problemet återkommer ska du kontakta en kvalificerad elektriker.

Barnlåset är aktiverat.

Se kapitlet "Meny", Undermeny för: Tillval.



Komponenter måste bytas ut



Beskrivning



Lösning

Glödlampen är trasig.

Byt lampa, för mer information se kapitlet "Underhåll och rengöring", Hur man byter: Lampa.



Problem med WiFi-signalen





Möjlig orsak



Lösning



Fel på den trådlösa nätverkssignalen.

Kontrollera ditt trådlösa nätverk och din router. Starta om routern.



 Problem med WiFi-signalen	
 Möjlig orsak	 Lösning
Ny router har installerats eller så har routerkonfigurationen ändrats.	För att konfigurera ugnen eller den mobila enheten igen, se kapitlet "Före första användning", Trådlös anslutning.
Den trådlösa nätverkssignalen är svag.	Flytta routern så nära ugnen som möjligt.
Den trådlösa signalen har påverkats av att mikrovågsugnen placerats för nära ugnen.	Stäng av mikrovågsugnen.



12.2 Hur man hanterar: Felkoder

När mjukvarufel uppstår visar displayen ett felmeddelande. I det här avsnittet får du en lista över problem du kan hantera själv.

 Kod och beskrivning	 Åtgärd
F240, F439 - Pekfälten på displayen fungerar inte som de ska.	Rengör ytan på displayen. Se till att det inte är någon smuts på pekfälten.
F601 - Det är något fel med Wi-Fi-signalen.	Kontrollera nätverksanslutningen. Se kapitlet "Före första användning", Trådlös anslutning.
F604 - Den första anslutningen till Wi-Fi misslyckades.	Stäng av ugnen, slå på den och försök igen. Se kapitlet "Före första användning", Trådlös anslutning.
F908 - Ugnssystemet kan inte ansluta till kontrollpanelen.	Stäng av och sätt på ugnen.

I det här avsnittet finns en lista över problem som måste lösas av en kvalificerad tekniker.

 Kod och beskrivning	 Åtgärd
F131 - Magnetronens temperatur är för hög.	Stäng av ugnen och vänta tills den har svalnat. Slå på ugnen igen.

 Kod och beskrivning	 Åtgärd
F602, F603 - Wi-Fi är inte tillgänglig.	Stäng av och sätt på ugnen.

När ett av dessa felmeddelanden fortsätter att visas på displayen, betyder det att ett felaktigt delsystem kan ha varit inaktiverat. I ett sådant fall ska du kontakta återförsäljaren eller ett auktoriserat servicecenter. Om något av dessa fel uppstår, fortsätter resten av ugnsfunktionerna att fungera som vanligt.

12.3 Serviceinformation

Kontakta din återförsäljare eller en auktoriserad serviceverkstad om du inte kan avhjälpa felet. Information som kundtjänst behöver finns på märkplåten. Typskylten sitter på ugnsutrymmets yttre kant. Avlägsna inte märkskylten från ugnsutrymmet.

Vi rekommenderar att du antecknar uppgifterna här:	
Modell (MOD.)
Produktnummer (PNC)
Serienummer (S.N.)

13. ENERGIEFFEKTIVITET

13.1 Energibesparing



Denna ugn har funktioner som låter dig spara energi under vanlig matlagning.

Se till att ugnsluckan är ordentligt stängd när produkten är påslagen. Öppna inte ugnsluckan för ofta under tillagning. Håll lucktätningen ren och se till att den inte har lossnat på något ställe. Använd metalltallrikar för att förbättra energibesparingen (men inte under mikrovågsugnsfunktionen).

Om det är möjligt, undvik att förvärma ugnen före tillagning.

Håll pauser mellan tillagning så korta som möjligt när du förbereder flera rätter på en gång.

Laga mat med varmluft

När det är möjligt, använd varmluftsfunktionen för att spara energi.

Restvärme

Om ett program med tidvalet Varaktighet eller Sluttid aktiverat och om tillagningstiden är längre än 30 minuter, stängs värmeelementen automatiskt av tidigare med vissa ugnsfunktioner.

Fläkten och lampan fortsätter att vara igång. När du stänger av ugnen visar displayen restvärmen. Du kan använda den värmen för att hålla maten varm.

När tillagningen är längre än 30 minuter, sänk ugnstemperaturen till ett minimum 3-10 minuter innan tillagningen är klar. Restvärmen i ugnen fortsätter laga maten.

Använd restvärmen för att värma annan mat.

För varmhållning av mat

Välj lägsta möjliga temperaturinställning för att använda restvärme och hålla maten varm.

Restvärmeindikatorn eller temperaturen visas på displayen.

Laga mat med lampan släckt

Släck lampan under tillagning. Tänd den bara vid behov.

Standby-läge

Efter 2 minuter går displayen över i standby-läge.

14. MENYSTRUKTUR

14.1 Meny

Tryck på  för att öppna Meny.

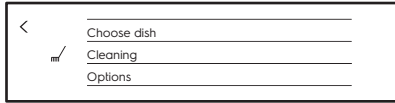

Menyfunktion		Program
Assisterad matlagning		Listar automatiska program.
Tillval		Ställa in ugnskonfigurationen.
Inställningar	Uppkoppling	Ställa in nätverkskonfigurationen.
	Inställningar	Ställa in ugnskonfigurationen.
	Service	Visar programvarans version och konfiguration.

14.2 Undermeny för: Tillval

Undermeny	Program
Belysning	Tända och släcka lampan.
Lampikonen lyser	Lampikonen visas på skärmen.
Snabb uppvärmning	Förkortar uppvärmningstiden. Observera att det endast är tillgängligt för vissa ugnsfunktioner.
Barnlås	Förhindrar oavsiktlig aktivering av ugnen. När alternativet är påslaget visas texten "Barnlås" på skärmen när du slår på ugnen. För att kunna använda ugnen ska du välja kodbokstäver i alfabetisk ordning.
ECO-läge	Stänger av WiFi-funktionen och displayen för att spara el. Mikrovågsugnsens snabbstartsfunktion fungerar inte i standby i ECO-läge .

14.3 Undermeny för: Uppkoppling

Undermeny	Beskrivning
Wi-Fi	Slå på och stänga av WiFi-anslutningen.

Undermeny	Beskrivning
Nätverk	Kontrollera nätverksstatus och WiFi-anslutningens signalstyrka.
Glöm nätverk	För att inaktivera aktuellt nätverk från automatisk anslutning till ugnen.

14.4 Undermeny för: Inställningar

Undermeny	Beskrivning
Språk	Ställ in språk på ugnen.
Klockslag	Ställer in aktuell tid och datum.
Tidsanvisning	Sätter på och stänger av klockan.
Stil på digital klocka	Ändrar formatet på den visade tiden.
Knappljud	Sätter på och stänger av tonen på pekkontrollerna. Det går inte att inaktivera tonen för ON/OFF och STOP.
Alarm/Felsignal	Slår på och stänger av larmet.
Ljudvolym	Ändrar volymen på knappljud och signaler.
Ljusstyrka i display	Ändrar ljusstyrkan på displayen.

14.5 Undermeny för: Service







Undermeny	Beskrivning
Demoläge	Aktiverings-/avaktiveringskod: 2468
Licens	Information om licenser.
Programversion	Information om mjukvaruversion.
Återställ alla inställningar	Återställer fabriksinställningar.
Återställ alla pop-ups	Återställer alla pop-ups till originalinställningar.

15. LÄTT SOM EN PLÄTT!





Före första användning måste du ställa in:

Språk	Ljusstyrka i display	Ljudvolym	Klockslag	Trådlös anslutning
-------	----------------------	-----------	-----------	--------------------





Bekanta dig med de grundläggande ikonerna på kontrollpanelen och på skärmen:

 På / Av	 Meny / Bakåt	 Wi-Fi	 Information	 Timer	START / STOP	 Mer
--	---	--	--	--	--------------	---

Börja använda ugnen

Snabbstart	Sätt på ugnen och starta matlagningen med standardtemperaturen och tiden för funktionen.	Steg 1	Steg 2	Steg 3
		Tryck på och håll in  .	Ställ in ugnsfunktion  ...	Tryck på START .
Quick Off	Stänger av ugnen, skärmen och meddelandet när som helst.	Tryck och håll inne  tills ugnen stängs av.		
Quick MW	Startar mikrovågsugnen när som helst med standardinställningarna: 30 sek/1000W.	Tryck på  .		



Börja tillagningen

Steg 1	Steg 2	Steg 3	Steg 4	Steg 5	Steg 6
 Slå på ugnen.	 ... Tryck på funktionen.	 Tryck för att komma in i temperaturinställningar.	 Dra reglaget med fingret för att ställa in temperaturen.	OK Tryck för att bekräfta.	START Tryck för att starta tillagningen.





LÄTT SOM EN PLÄTT!

Lär dig hur man lagar mat snabbt

Använd automatiska programmet för att laga mat snabbt med standardinställningar:

Assisterad matlagning	Steg 1	Steg 2	Steg 3
		Tryck på  .	Tryck på  Assisterad matlagning.

Använd snabbfunktionerna för att ställa in tillagningstiden eller ändra tillagningsfunktion

Snabbinställning för timern Använd de mest använda timerinställningarna genom att använda genvägar.	Steg 1	Steg 2
		Tryck på  .
10 % Finish assist Använd 10 % Finish assist för att lägga till extra tid eller ändra tillagningsfunktionen när 10 % av tillagningstiden återstår.	För att förlänga tillagningstiden, tryck på önskad tidsikon: +1 min +5 min +10 min .	
	Ändra funktion: Tryck på önskad funktion   	

16. TA EN GENVÄG!

Här kan du se alla genvägar. Du hittar de också i kapitlet om genvägar i bruksanvisningen.

Trådlös anslutning



Hur man ställer in: Ugnsfunktioner



Hur man ställer in: Assisterad matlagning



Hur man ställer in tillagningstiden





Hur man ställer start- och sluttid för fördröjd matlagning



Hur man avbryter inställd timer



17. MILJÖSKYDD

Återvinn material med symbolen . Återvinn förpackningen genom att placera den i lämpligt kärl. Bidra till att skydda vår miljö och vår hälsa genom att återvinna avfall från elektriska och elektroniska produkter. Släng inte produkter märkta med symbolen  med hushållsavfallet. Lämna in produkten på närmaste återvinningsstation eller kontakta kommunkontoret.

www.electrolux.com/shop



867352433-C-402019

