

ESF5545LOW
ESF5545LOX



SV Diskmaskin

Bruksanvisning



Electrolux

INNEHÅLL

1. SÄKERHETSINFORMATION.....	3
2. SÄKERHETSINSTRUKTIONER.....	4
3. PRODUKTBESKRIVNING.....	5
4. KONTROLLPANELEN	6
5. PROGRAM.....	7
6. INSTÄLLNINGAR.....	8
7. FUNKTIONER.....	10
8. INNAN MASKINEN ANVÄNDS FÖRSTA GÅNGEN.....	11
9. DAGLIG ANVÄNDNING.....	12
10. RÅD OCH TIPS.....	14
11. SKÖTSEL OCH RENGÖRING.....	15
12. FELSÖKNING.....	17
13. TEKNISK INFORMATION.....	20

VI TÄNKER PÅ DIG

Tack för att du köpt en Electrolux-produkt. Du har valt en produkt som för med sig årtionden av yrkeserfarenhet och innovation. Genial och elegant har den utformats med dig i åtanke. Så när du än använder den kan du känna dig trygg med att veta att du får fantastiska resultat varje gång.

Välkommen till Electrolux.

Besök vår webbplats för att:



Få användningsråd, broschyrer, felsökningshjälp och serviceinformation:
www.electrolux.com/webselfservice



Registrera din produkt för bättre service:
www.registerelectrolux.com



Köpa tillbehör, förbrukningsvaror och originalreservdelar till din produkt:
www.electrolux.com/shop

KUNDTJÄNST OCH SERVICE

Vi rekommenderar att originalreservdelar används.

Ha följande uppgifter till hands när du kontaktar serviceavdelningen: Modell, PNC, serienummer.

Informationen står på typskylten.

 Varnings-/viktig säkerhetsinformation

 Allmän information och tips

 Miljöinformation

Med reservation för ändringar.

1. ⚠ SÄKERHETSINFORMATION

Läs noga de bifogade instruktionerna före installation och användning av produkten. Tillverkaren är inte ansvarig för eventuella personskador eller andra skador som uppkommit som ett resultat av felaktig installation eller användning. Förvara alltid bruksanvisningen på en säker och tillgänglig plats för framtida bruk.

1.1 Säkerhet för barn och handikappade

- Denna produkt kan användas av barn från 8 års ålder och uppåt, och av personer med nedsatt fysisk, sensorisk eller mental förmåga, samt personer med bristande erfarenhet och kunskap, om de övervakas eller instrueras beträffande hur produkten används på ett säkert sätt och förstår de risker som är förknippade med användningen.
- Låt inte barn leka med produkten.
- Tvättmedel ska förvaras utom räckhåll för barn.
- Barn och husdjur måste hållas borta från produkten när luckan är öppen.
- Barn får inte utföra städning och underhåll av apparaten utan uppsikt.

1.2 Allmän säkerhet

- Produkten är avsedd att användas i hushåll och liknande användningsområden som t.ex.:
 - Bondgårdar, personalkök i butiker, på kontor och andra arbetsmiljöer,
 - av gäster på hotell, motell, bed and breakfast och andra typer av boendemiljöer.
- Ändra inte produktens specifikationer.
- Vattentrycket (minimum och maximum) måste vara mellan 0.5 (0.05) / 8 (0.8) bar (MPa)
- Följ maximalt antal 13 -kuvert.
- Om nätsladden är skadad måste den bytas av tillverkaren, tillverkarens auktoriserade servicecenter

eller personer med motsvarande utbildning, för att undvika fara.

- Lägg knivar och bestick med vassa kanter i bestickskorgen med spetsarna neråt eller i horisontellt läge.
- Lämna inte produktens lucka öppen utan att övervaka så att ingen faller över den.
- Stäng av produkten och koppla bort den från eluttaget före underhåll.
- Använd inte högtrycksvattenspray och/eller ånga för att rengöra apparaten.
- Ventilationsöppningarna i grunden (om tillämpligt) får ej täppas igen av en matta.
- Produkten ska anslutas till vattentillförseln med de nya medföljande slanguppsättningarna. Gamla slanguppsättningar får inte återanvändas.

2. SÄKERHETSINSTRUKTIONER

2.1 Installation

- Avlägsna allt förpackningsmaterial.
- Installera eller använd inte en skadad produkt.
- Installera och använd inte produkten på en plats där temperaturen understiger 0 °C.
- Följ installationsinstruktionerna som följer med produkten.
- Kontrollera att produkten har installerats under och bredvid stadiga skåp- eller bänkstommar.

2.2 Elektrisk anslutning



WARNING!

Risk för brand och elektriska stötar.

- Produkten måste jordas.
- Kontrollera att produktens märkdata överensstämmer med din strömkälla. I annat fall, kontakta en elektriker.
- Använd alltid ett korrekt installerat, stötsäkert och jordat eluttag.
- Använd inte grenuttag eller förlängningsladdar.

- Kontrollera så att du inte skadar stickkontakten och nätkabeln. Om produktens nätkabel behöver bytas måste det göras av vårt auktoriserade servicecenter.
- Anslut stickkontakten till eluttaget först vid slutet av installationen. Kontrollera att stickkontakten är åtkomlig efter installationen.
- Dra inte i anslutningsladdan för att koppla bort produkten från eluttaget. Ta alltid tag i stickkontakten.
- Denna produkt uppfyller kraven enligt EU:s direktiv.
- Endast för Storbritannien och Irland. Produkten har en 13 A stickkontakt. Om säkringen i stickkontakten måste bytas ut ska följande säkring användas: 13 amp ASTA (BS 1362).

2.3 Anslutning av vatten

- Orsaka inga skador på vattenslangarna.
- Före anslutning av nya slangar, slangar som inte använts under en längre tid, där reparationsarbete har utförts eller om nya enheter har monterats (vattenmätare, etc.), ska

vattnet rinna en stund tills det är rent och klart.

- Kontrollera att det inte finns några synliga vattenläckor under och efter första användningen av maskinen.
- Om tilloppslangen är skadad, stäng omedelbart vattenkranen och dra ut stickkontakten ur vägguttaget. Kontakta auktoriserad service för att byta ut tilloppslangen.

2.4 Använd

- Sitt eller stå inte på luckan när den är öppen.
- Maskindiskmedel är farligt. Följ säkerhetsanvisningarna på diskmedelspaketet.
- Drink och lek inte med vattnet i produkten.
- Ta inte ur disken ur produkten förrän diskprogrammet är klart. Det kan finnas diskmedel på tallrikarna.

- Produkten kan utsöndra het vattenånga om du öppnar dörren medan ett program är igång.
- Placera inga lättantändliga produkter eller föremål som är fuktiga med lättantändliga produkter i, nära eller på tvättmaskinen.

2.5 Avfallshantering



VARNING!

Risk för kvävning eller skador.

- Koppla loss produkten från eluttaget.
- Klipp av strömkabeln och kassera den.
- Ta bort lucklåset för att hindra att barn eller djur stängs in i produkten.

3. PRODUKTBESKRIVNING

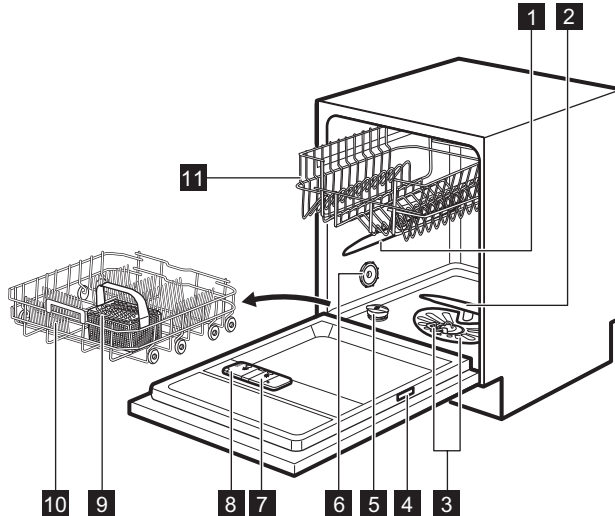

- 1** Övre spolarm
- 2** Nedre spolarm
- 3** Filter
- 4** Typskylt
- 5** Saltbehållare

- 6** Ventilation
- 7** Spolglansfack
- 8** Diskmedelsfack
- 9** Bestickskorg
- 10** Underkorg

4. KONTROLLPANELEN

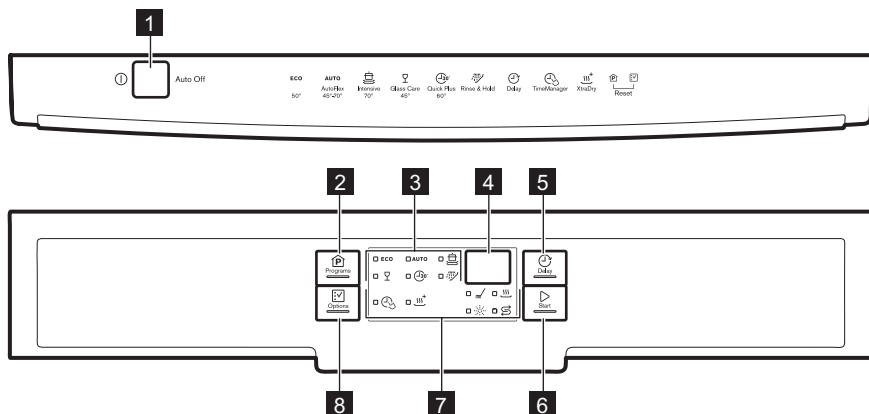





- | | |
|-----------------------------|------------------------|
| 1 Strömbrytare | 6 Start-knapp |
| 2 Program-knapp | 7 Kontrollampor |
| 3 Programindikatorer | 8 Option-knapp |
| 4 Display | |
| 5 Delay-knapp | |

4.1 Indikatorlampor

Kontrollampa	Beskrivning
	Diskfas. Tänds när diskfasen pågår.
	Torkningsfas. Tänds när torkfasen pågår.
	TimeManager-kontrollampa.
	XtraDry-kontrollampa.
	Kontrollampa för spolglass. Den är alltid släckt när programmet arbetar.
	Saltkontrollampa. Den är alltid släckt när programmet arbetar.

5. PROGRAM

Program	Smutsgrad Typ av disk	Programfaser	Funktioner
ECO 1)	<ul style="list-style-type: none"> • Normalt smutsat • Porslin och bestick 	<ul style="list-style-type: none"> • Fördisk • Disk 50 °C • Sköljning • Torrt 	<ul style="list-style-type: none"> • TimeManager • XtraDry
AUTO 2)	<ul style="list-style-type: none"> • Allt • Porslin, bestick, kastruller och pannor 	<ul style="list-style-type: none"> • Fördisk • Disk från 45 °C till 70 °C • Sköljning • Torrt 	<ul style="list-style-type: none"> • XtraDry
	<ul style="list-style-type: none"> • Hårt smutsat • Porslin, bestick, kastruller och pannor 	<ul style="list-style-type: none"> • Fördisk • Disk 70 °C • Sköljning • Torrt 	<ul style="list-style-type: none"> • TimeManager • XtraDry
 3)	<ul style="list-style-type: none"> • Nyligen insatt • Porslin och bestick 	<ul style="list-style-type: none"> • Disk 60 °C eller 65 °C • Sköljning 	<ul style="list-style-type: none"> • XtraDry
	<ul style="list-style-type: none"> • Normalt eller lätt smutsat • Finporslin och glas 	<ul style="list-style-type: none"> • Disk 45 °C • Sköljning • Torrt 	<ul style="list-style-type: none"> • XtraDry
 4)	<ul style="list-style-type: none"> • Allt 	<ul style="list-style-type: none"> • Fördisk 	



1) Med det här programmet får du mest effektiv vatten- och energiförbrukning för porslin och bestick med normal nedsmutsning. (Det här är standardprogrammet för testinstitut).



2) Produkten känner av smutsgraden och mängden föremål i korgarna. Den anpassar automatiskt temperaturen, mängden vatten, energiförbrukningen och programtiden.

3) Med detta program kan du köra en maskin med nyligen smutsad disk. Det ger goda resultat på kort tid.

4) Med det här programmet kan du snabbt skölja disken så att matrester inte fastnar och lukter bildas i maskinen. Använd inte diskmedel för det här programmet.

5.1 Förbrukningsvärden

Program 1)	Vatten (l)	Energi (kWh)	Varaktighet (min.)
ECO	9.9	0.820	237
AUTO	7 - 12	0.7 - 1.5	45 - 160
	13 - 15	1.4 - 1.6	140 - 160
	9	0.8	30

Program 1)	Vatten (l)	Energi (kWh)	Varaktighet (min.)
	13 - 14	0.9 - 1.1	70 - 85
	4	0.1	14

1) Vattnets tryck och temperatur, spänningsvariationer, mängden disk och tillvalsfunktioner kan ändra värdena.

5.2 Information till provanstalter

Skicka ett e-postmeddelande för all nödvändig information om prestandatest:

info.test@dishwasher-production.com

Anteckna produktnumret (PNC) som står på typskylten.

6. INSTÄLLNINGAR

6.1 Programvalsläget och användarläget

När produkten är i programvalsläget kan man ställa in ett program och öppna användarläget.

I användarläget kan följande inställningar ändras:

- Vattenavhårdarens nivå enligt vattenhårdheten.
- Aktiverar/avaktiverar indikatorn för spölgansfacket tomt.
- Aktivering och avaktivering av alternativet AirDry.

Dessa inställningar sparas tills du ändrar dem igen.

Ställa in programvalsläget

Produkten är i programvalsläge när programlampan **ECO** lyser och displayen visar programlängden.

Kontrollera att produkten är i programvalsläge när du slår på produkten. Om detta inte händer kan du ställa in programvalsläget på följande sätt:

Håll in **Program** och **Option** samtidigt tills produkten är i programvalsläge.

6.2 Vattenavhårdare

Vattenavhårdaren avlägsnar mineraler från vattnet, som normalt skulle ha skadlig inverkan på diskresultatet och på maskinen.

Ju mer mineraler vattnet innehåller, desto hårdare är vattnet. Vattenhårdhet mäts i ekvivalenta mått.

Vattenavhårdaren skall ställas in efter hur hårt vattnet är i området där du bor. Information om hur hårt vattnet är i området där du bor kan du få från det lokala Vattenverket. Det är viktigt att ställa in rätt vattenavhårdarnivå, för att få bra diskresultat.

Vattenhårdhet

Tyska grader (°dH)	Franska grader (°fH)	mmol/l	Clarke-grader	Vattenhårdhet
47 - 50	84 - 90	8.4 - 9.0	58 - 63	10
43 - 46	76 - 83	7.6 - 8.3	53 - 57	9
37 - 42	65 - 75	6.5 - 7.5	46 - 52	8

Tyska grader (°dH)	Franska grader (°fH)	mmol/l	Clarke-grader	Vattenhårdhet
29 - 36	51 - 64	5.1 - 6.4	36 - 45	7
23 - 28	40 - 50	4.0 - 5.0	28 - 35	6
19 - 22	33 - 39	3.3 - 3.9	23 - 27	5 1)
15 - 18	26 - 32	2.6 - 3.2	18 - 22	4
11 - 14	19 - 25	1.9 - 2.5	13 - 17	3
4 - 10	7 - 18	0.7 - 1.8	5 - 12	2
<4	<7	<0.7	< 5	1 2)

1) Fabriksinställning.

2) Använd inte salt på denna nivå.



Oavsett om du använder standarddiskmedel eller multitabletter (med eller utan salt) ska du ställa in rätt hårdhetsgrad för att hålla saltpåfyllningsindikatorn aktiv.



Multitabletter med salt är inte tillräckligt effektiva för att mjuka upp hårt vatten.

Inställning av vattenhårdhet

Produkten måste vara i programvalsläge.

- Öppna användarläget genom att hålla in **Delay** och **Start** samtidigt tills indikatorerna **ECO**, **AUTO** och  börjar blinka och displayen är tom.
- Tryck på **Program**.
 - Indikatorerna **AUTO** och  släcks.
 - Indikatorlampan **ECO** fortsätter att blinka.
 - På displayen visas den aktuella inställningen: t.ex. **5 L** = nivå 5.
- Tryck på **Program** upprepade gånger för att ändra inställning.
- Tryck på på/av-knappen för att bekräfta inställningen.

6.3 Indikatorn för spolglansfacket tomt

Genom att använda spolglans kan disken torkas utan att det blir ränder eller fläckar.

Spolglans släpps automatiskt ut under den heta sköljfasen.



När spolglansfacket är tomt lyser indikatorn så att du ska fylla på. Om du använder multitabletter som innehåller sköljmedel och du är nöjd med torkresultat, kan du inaktivera indikatorn för påfyllning av sköljmedel. Vi rekommenderar dock att du alltid använder spolglans för bästa torkresultat.

Om du använder standarddiskmedel eller multitabletter utan spolglans, aktivera indikatorn för att hålla påfyllningsindikatorn för spolglans aktiv.

Avaktivera indikatorn för spolglansfacket tomt

Produkten måste vara i programvalsläge.

- Öppna användarläget genom att hålla in **Delay** och **Start** samtidigt tills indikatorerna **ECO**, **AUTO** och  börjar blinka och displayen är tom.
- Tryck på **Option**.

- Indikatorerna **ECO** och  släcks.
- Indikatorlampan **AUTO** fortsätter att blinka.
- På displayen visas den aktuella inställningen.
 -  = indikatorn för spoglsanfacket tomt aktiverat.
 -  = indikatorn för spoglsanfacket tomt avaktiverat.
- 3. Tryck på **Option** för att ändra inställningen.
- 4. Tryck på på/av-knappen för att bekräfta inställningen.

6.4 AirDry

AirDry förbättrar torkningsresultatet med lägre energiförbrukning.

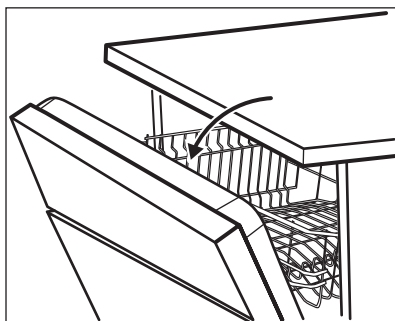

-  Under torkningsfasen öppnar en enhet luckan. Luckan hålls sedan på glänt.

7. FUNKTIONER

-  Önskade funktioner måste aktiveras varje gång innan du startar ett program. Det går inte att aktivera eller inaktivera funktionen medan ett program pågår.



FÖRSIKTIGHET!





Försök att inte stänga luckan inom 2 minuter efter att den har öppnats automatiskt. Det kan skada produkten.

AirDry aktiveras automatiskt med alla **PLATE** program, ej inkluderat  och **WARMER** (om tillämpligt).

För att förbättra torkprestandan, se alternativet XtraDry eller aktivera AirDry.

Avaktivering av AirDry

Produkten måste vara i programvalsläge.

1. Öppna användarläget genom att hålla in **Delay** och **Start** samtidigt tills indikatorerna **ECO**, **AUTO** och  börjar blinka och displayen är tom.
2. Tryck på **Delay**.
 - Indikatorerna **ECO** och **AUTO** släcks.
 - Indikatorlampan  fortsätter att blinka.
 - På displayen visas den aktuella inställningen:  = AirDry aktiverat.
3. Tryck på **Delay** för att ändra inställningen:  = AirDry avaktiverat.
4. Tryck på på/av-knappen för att bekräfta inställningen.



Alla tillvalsfunktioner är inte heller kompatibla med varandra. Om du har valt icke-kompatibla funktioner stänger produkten automatiskt av en eller flera av dem. Endast kontrollamporna för funktionerna som fortfarande är aktiva förblir tända.

7.1 XtraDry

Aktivera det här alternativet om du vill öka torkprestandan. Vid användning av det här alternativet kan programmets varaktighet, vattenförbrukning och temperaturen på sista sköljningen påverkas.

Alternativet XtraDry är ett bestående alternativ för alla program förutom **ECO** och behöver inte väljas vid varje cykel.

I andra program är inställningen XtraDry permanent och används automatiskt i nästkommande program. Denna konfiguration kan ändras när som helst.

Aktivering av XtraDry-alternativet avaktiverar TimeManager och vice versa.

Aktivering av XtraDry

Tryck på **Option** tills kontrolllampan för  tänds.

Om funktionen inte kan användas till programmet tänds inte tillhörande

kontrolllampa eller så blinkar den snabbt i några sekunder och förblir sedan släckt. Displayen visar den uppdaterade programlängden.

7.2 TimeManager

Denna funktion ökar trycket och vattnets temperatur. Disk- och torkfaserna är kortare.

Den totala programlängden minskas med ca 50 %.

Tvättresultatet är samma som vid normal programlängd. Torkresultatet kan minska.

Aktivering av TimeManager

Tryck på **Option** tills kontrolllampan för  tänds.

Om funktionen inte kan användas till programmet tänds inte tillhörande kontrolllampa eller så blinkar den snabbt i några sekunder och förblir sedan släckt. Displayen visar den uppdaterade programlängden.

8. INNAN MASKINEN ANVÄNDS FÖRSTA GÅNGEN

1. **Kontrollera att den inställda nivån på vattenavhårdare överensstämmer med den hårdhet vattnet har där du bor. Om inte, kan du justera vattenavhårdarens nivå.**
2. Fyll saltbehållaren.
3. Fyll spolglansfacket.
4. Öppna vattenkranen.
5. Starta ett program för att avlägsna alla bearbetningsrester som fortfarande kan finnas kvar i produkten. Använd inte diskmedel och fyll inte korgarna.

När du startar ett program kan det ta upp till 5 minuter för produkten att ladda hartset i vattenavhårdaren. Det ser ut som att produkten inte fungerar. Diskfasen startar bara när den här proceduren är klar. Proceduren upprepas med jämna mellanrum.

8.1 Saltbehållaren



FÖRSIKTIGHET!

Använd bara salt som är speciellt avsett för diskmaskiner.

Saltet används för att ladda hartset i vattenavhårdare och ge goda diskresultat vid daglig användning.

Fylla salt i saltbehållaren

1. Öppna saltbehållaren genom att vrida locket moturs och ta bort det.
2. Häll 1 liter vatten i saltbehållaren (endast första gången).
3. Fyll på disksalt i saltbehållaren.

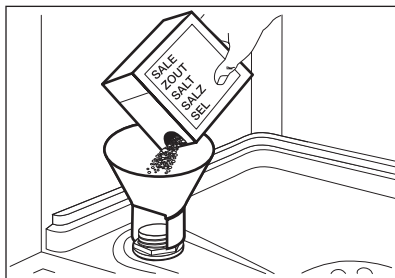

4. Ta bort eventuellt salt från saltbehållarens öppning.

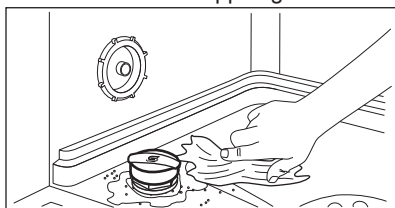

5. Vrid locket på saltbehållaren medurs för att stänga saltbehållaren.



FÖRSIKTIGHET!

Vatten och avhärdnings salt kan rinna ut från saltbehållaren när du fyller på den. När du har fyllt på saltbehållaren ska du starta ett program genast för att förhindra rost.

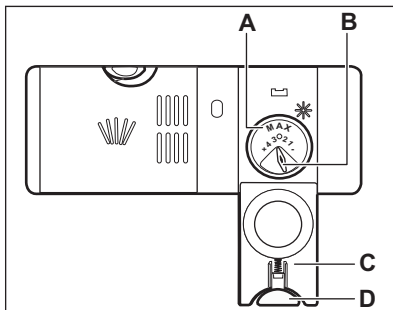

FÖRSIKTIGHET!

Använd endast spolglans som är särskilt avsett för diskmaskiner.

1. Tryck in spärren (D) för att öppna locket (C).
2. Häll spolglans i spolglansfacket (A) tills vätskan når fyllningsnivå 'max'.
3. Torka upp eventuellt utspilld spolglans med en absorberande trasa så att det inte bildas för mycket skum.
4. Stäng locket. Kontrollera att spärren har låst sig i rätt position.



Du kan vrida väljaren för den utsläppta mängden (B) mellan läge 1 (minsta mängd) och läge 4 eller 6 (största mängd).

8.2 Fylla på spolglansfacket

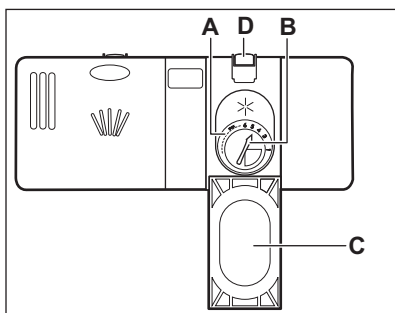

9. DAGLIG ANVÄNDNING

1. Öppna vattenkranen.
2. Tryck på strömbrytaren för att aktivera produkten.

Kontrollera att produkten är i programvalsläge.

- Om saltbehållarens kontrollampa är på, fyll på saltbehållaren.

- Om kontrolllampan för spolglans lyser, fyll på spolglansfacket.
3. Ladda korgarna.
 4. Tillsätt diskmedlet.
 5. Ställ in och starta rätt program för typen av disk och smutsgrad.

9.1 Använda diskmedel

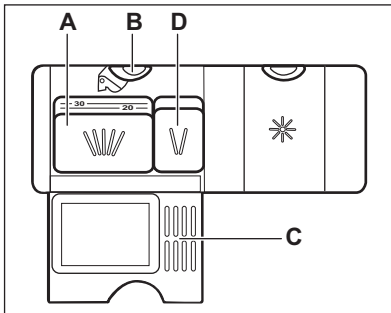
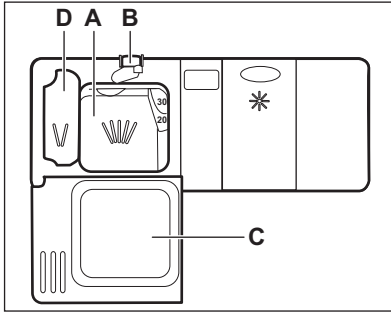

1. Tryck in spärren (B) för att öppna locket (C).
2. Placera diskmedlet, pulver eller tabletter, i facket märkt (A).
3. Om diskprogrammet har en fördiskfas, lägg en liten mängd diskmedel i diskmedelsfacket (D).
4. Stäng locket. Kontrollera att spärren har låst sig i rätt position.

9.2 Ställa in och starta ett program

Funktionen Auto Off

Funktionen sänker energiförbrukningen genom att automatiskt inaktivera produkten när den inte är igång.

Funktionen sätter igång:

- 5 minuter efter att programmet är klart.
- Efter 5 minuter om programmet inte har startat.

Starta ett program

1. Tryck på strömbrytaren för att aktivera produkten. Kontrollera att produkten är i programvalsläge.
2. Stäng luckan.
3. Tryck på **Program** upprepade gånger tills kontrollampan för det program som du vill välja tänds. Displayen visar programmets längd.
4. Välj tillvalsfunktioner.
5. Tryck på **Start** för att starta programmet.
 - Diskfaskontrolllampan tänds.
 - Programlängden minskar i steg om 1 minut.

Starta ett program med fördröjd start

1. Ställ in program.
2. Tryck på **Delay** upprepade gånger tills displayen visar tidsfördröjningen du vill ställa in (från 1 till 24 timmar).

Indikatorn för det valda programmet blinkar.

3. Tryck på **Start**.
4. Stäng luckan för att starta nedräkningen.

När nedräkningen är klar startar programmet och diskfasindikatorn tänds.

Öppna luckan medan maskinen är igång

Om luckan öppnas medan ett program pågår, stannar maskinen. Det kan påverka energiförbrukningen och programmets varaktighet. När luckan stängs, fortsätter maskinen från den punkt där den avbröts.



Om luckan är öppen längre än 30 sekunder under torkfasen avslutas det pågående programmet. Detta händer inte om luckan öppnas av AirDry-funktionen.



Försök att inte stänga luckan inom 2 minuter efter att AirDry automatiskt har öppnat den, eftersom det kan skada maskinen. Om luckan, efter ytterligare 3 minuter stängs, avslutas pågående program.

Avbryta den fördröjda starten medan nedräkningen pågår

När du avbryter en fördröjd start måste du ställa in programmet och funktionerna igen.

Håll in **Program** och **Option** samtidigt tills produkten är i programvalsläge.

10. RÅD OCH TIPS

10.1 Allmänt

Följ tipsen nedan för optimal rengöring och torkning vid daglig användning och även för att skydda miljön.

- Ta bort större matrester från tallrikarna och kasta dem i avfallspåsen.
- Skölj inte tallrikarna för hand i förväg. Välj hellre fördiskprogrammet (om tillgänglig) vid behov eller ett program med fördisksfas.
- Använd alltid hela utrymmet i korgarna.
- Vid fyllning av produkten måste du se till att tallrikarna nås helt av vattnet som släpps från spolarmens munstycken. Se till att föremål inte vidrör eller täcker över varandra.
- Du kan använda maskindiskmedel, spolglans och salt separat eller så kan du använda multitabletter (t.ex. "3 i 1", "4 i 1", "All i 1"). Följ anvisningarna som står på förpackningen.

Avbryta programmet

Håll in **Program** och **Option** samtidigt tills produkten är i programvalsläge. Kontrollera att det finns diskmedel i diskmedelsfacket innan du startar ett nytt program.

Program klart

När programmet är klart visas 0:00 på displayen. Motsvarande faskontrolllampor är släckta.

Alla knappar är inaktiva utom strömbrytaren.

1. Tryck på strömbrytaren eller vänta tills Auto Off-funktionen automatiskt avaktiverar produkten. Om du öppnar luckan innan Auto Off aktiverats stängs produkten av automatiskt.
2. Stäng vattenkranen.

- Välj program för typen av disk och smutsgrad. Med ECO-programmet får du den effektivaste användningen av vatten och energikonsumtion för normalt smutsad porslin och bestick.

10.2 Använda salt, spolglans och diskmedel

- Använd endast salt, spolglans och diskmedel avsett för diskmaskin. Andra sorters produkter kan skada maskinen.
- I områden med hårt vatten och mycket hårt vatten rekommenderar vi att man använder vanligt diskmedel (pulver, gel, tabletter utan ytterligare funktioner), spolglans och salt separat för optimal diskning och torkning.
- Minst en gång i månaden ska du låta maskinen gå med särskilt avsett maskinrengöringsmedel.
- Diskmedelstabletter löses inte upp helt vid korta program. För att undvika diskmedelsrester på porslinet

- rekommenderar vi att du använder tabletter för långa program.
- Använd inte mer än korrekt mängd diskmedel. Se tillverkarens anvisningar på diskmedelsförpackningen.

10.3 Vad du ska göra om du vill sluta använda multitabletter

Innan du börjar använda separat diskmedel, salt och sköljmedel ska du göra följande.

1. Ställ in vattenavhårdarens högsta nivå.
2. Kontrollera att saltbehållaren och spolglansbehållaren är fulla.
3. Starta det kortaste programmet med en sköljfas. Använd inte diskmedel och ladda inte korgarna.
4. När programmet är klart, ställ in avhårdaren efter vattenhårdheten där du bor.
5. Justera den utsläppta mängden spolglans.
6. Aktivering av indikatorn för spolglansfacket tomt.

10.4 Ladda korgarna

- Använd bara produkten för att diska föremål som är diskmaskinsäkra.
- Ställ inte föremål av trä, horn, aluminium, tenn eller koppar i produkten.
- Placera inte föremål i produkten som kan absorbera vatten (svampar, disktrasor).
- Ta bort större matrester från tallrikarna och kasta dem i avfallspåsen.

- Blötlägg inbrända matrester på disken.
- Placera ihåliga föremål (till exempel koppar, glas och kokkärl) med öppningen nedåt.
- Se till att glas inte vidrör andra glas.
- Placera bestick och små föremål i bestickkorgen.
- Lägg lätta föremål i den övre korgen. Se till att föremålen inte rör sig.
- Kontrollera att spolarmarna kan röra sig fritt innan ett program startas.

10.5 Innan ett program startas

Kontrollera att:

- Filtren är rena och rätt isatta.
- Saltbehållarens lock sitter tätt.
- Spolarmarna inte är igensatta.
- Det finns disksalt och spolglans (såvida du inte använder multitabletter).
- Diskgodset är rätt placerat i korgarna.
- Programmet är lämpligt för diskgodset och smutsgraden.
- Rätt mängd diskmedel används.

10.6 Plocka ut disken ur korgarna

1. Låt disken kallna innan den plockas ut ur produkten. Varm disk kan lätt skadas.
2. Plocka först ut diskods från den nedre korgen, sedan från den övre.



I slutet av programmet kan det finnas vatten kvar på sidorna och luckan på produkten.

11. SKÖTSEL OCH RENGÖRING



VARNING!

Stäng av produkten och koppla bort den från eluttaget före underhåll.



Smutsiga filter och igensatta spolarmar försämrar diskresultaten. Kontrollera regelbundet och rengör dem vid behov.

11.1 Rengöra filtren

Filtersystemet består av tre delar.

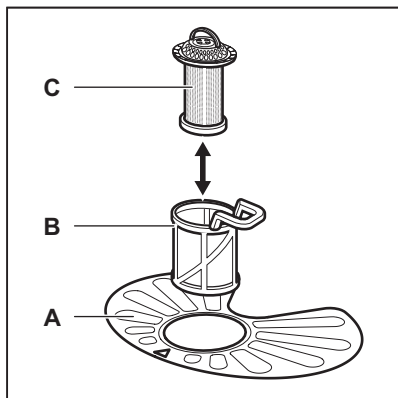

1. Vrid filtret (B) moturs och ta bort det.

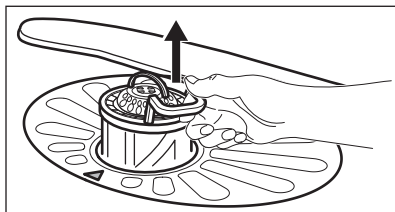
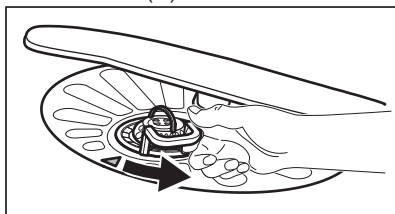

2. Ta ut filtret (C) ur filter (B).

3. Ta ut det platta filtret (A).

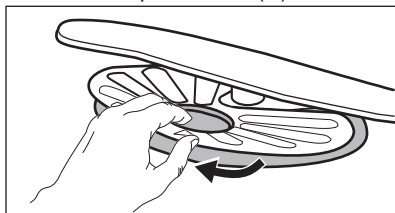

4. Diska filtren.

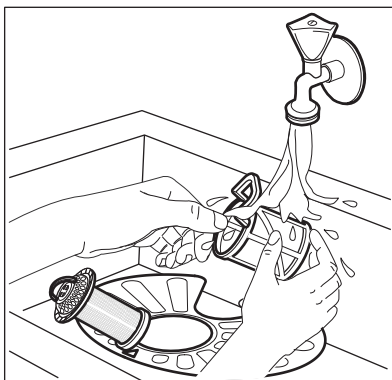

5. Kontrollera så att det inte finns några matrester eller smuts kvar i eller runt kanten på bottenkålen.

6. Sätt tillbaka det platta filtret (A). Kontrollera att det är rätt placerat under de två skenorna.

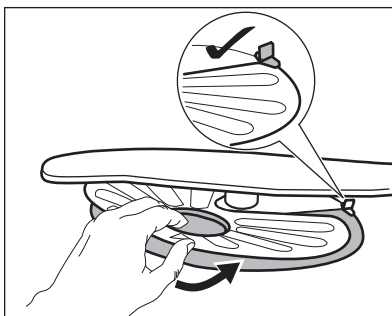

7. Sätt ihop filtren (B) och (C).

8. Sätt tillbaka filtret (B) i det platta filtret (A). Vrid medurs tills det låses på plats.

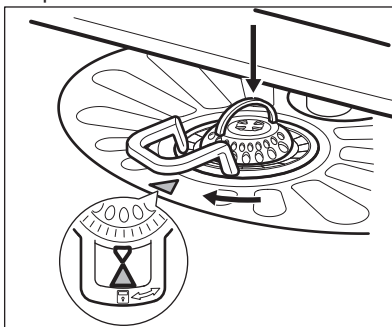

**FÖRSIKTIGHET!**

En felaktig placering av filtren kan orsaka dåliga diskresultat och skada produkten.

11.2 Rengöring av spolarmar

Ta inte bort spolarmarna. Om hålen i spolarmarna blir igensatta, ta bort smuts med ett vasst föremål.

11.3 Utvändig rengöring

- Rengör produkten med en fuktig, mjuk trasa.
- Använd bara neutrala rengöringsmedel.
- Använd inte produkter med slipeffekt, skursvampar eller lösningsmedel.

12. FELSÖKNING

Om produkten inte startar eller stannar under diskning. Innan du kontaktar auktoriserad service, kontrollera om du kan lösa problemet på egen hand med hjälp av informationen i tabellen.

**WARNING!**

Reparationer som inte är riktigt gjorda kan resultera i allvarlig risk för säkerheten för användaren. Alla reparationer ska utföras av kvalificerad personal.

11.4 Invändig rengöring

- Rengör produkten noga, samt luckans gummipackning, med en mjuk fuktad duk.
- Om du använder programmen med kort varaktighet ofta kan dessa lämna fettrester och kalkavlagringar i produkten. För att förhindra detta rekommenderar vi att man kör ett program med lång varaktighet minst två gånger i månaden.
- För att bevara livslängden på din maskin rekommenderar vi att du varje månad använder en särskild rengöringsprodukt för diskmaskiner. Följ instruktionerna noga på förpackningen.

Vid vissa fel visas en larmkod på displayen.

Majoriteten av problemen som kan uppstå kan lösas utan att man behöver kontakta en auktoriserad serviceverkstad.

Problem och larmkod	Möjliga orsaker och åtgärder
Du kan inte sätta på produkten.	<ul style="list-style-type: none"> • Se till att stickkontakten sitter ordentligt i eluttaget. • Kontrollera att det inte finns en skadad säkring i säkringsdosan.
Programmet startar inte.	<ul style="list-style-type: none"> • Se till att luckan är stängd. • Tryck på Start. • Om fördröjd start är inställd avbryter du inställningen eller väntar tills nedräkningen är slut. • Produkten har startat laddningsproceduren av hartset i vattenavhårdaren. Procedurens varaktighet är ca 5 minuter.

Problem och larmkod	Möjliga orsaker och åtgärder
<p>Produkten fylls inte med vatten. Displayen visar <i>10</i>.</p>	<ul style="list-style-type: none"> • Kontrollera att vattenkranen är öppen. • Kontrollera att trycket i vattentillförseln inte är för lågt. Kontakta kommunen för denna information. • Kontrollera att vattenkranen inte är igensatt. • Kontrollera att filtret i tilloppsslangen inte är igensatt. • Kontrollera att tilloppsslangen inte är böjd eller snodd.
<p>Maskinen tömmer inte ut vattnet. Displayen visar <i>20</i>.</p>	<ul style="list-style-type: none"> • Kontrollera att vattenlåset inte är igensatt. • Kontrollera att filtret i utloppsslangen inte är igensatt. • Kontrollera att inre filtersystemet inte är igensatt. • Kontrollera att tömningsslangen inte är böjd eller snodd.
<p>Översvämningsskyddet är aktiverat. Displayen visar <i>30</i>.</p>	<ul style="list-style-type: none"> • Stäng vattenkranen och kontakta auktoriserad service.
<p>Maskinen stannar och startar om flera gånger under en diskning.</p>	<ul style="list-style-type: none"> • Det är helt normalt. Det ger optimalt rengöringsresultat och energibesparingar.
<p>Programmet varar för länge.</p>	<ul style="list-style-type: none"> • Välj alternativet TimeManager för att korta programtiden. • Om fördröjd start är inställd avbryter du inställningen eller väntar tills nedräkningen är slut.
<p>Den återstående tiden på displayen ökar och hoppar nästan till slutet av programtiden.</p>	<ul style="list-style-type: none"> • Detta är inget fel. Maskinen fungerar som den ska.
<p>Det läcker lite från maskinens lucka.</p>	<ul style="list-style-type: none"> • Produkten står inte i våg. Lossa eller dra åt de justerbara fötterna (om tillämpligt). • Maskinens lucka är inte centrerad. Justera den bakre foten (om tillämpligt).
<p>Luckan är svår att stänga.</p>	<ul style="list-style-type: none"> • Produkten står inte i våg. Lossa eller dra åt de justerbara fötterna (om tillämpligt). • Delar av porslinet sticker ut från korgarna.
<p>Skramlande/knackande ljud inifrån maskinen.</p>	<ul style="list-style-type: none"> • Porslinet är inte ordentligt insatt i korgarna. Se broschyren om hur man laddar korgarna. • Se till att sprayarmen kan röra sig fritt.
<p>Apparaten löser ut brytaren.</p>	<ul style="list-style-type: none"> • Strömstyrkan är otillräcklig för att kunna ha alla apparater i bruk. Kontrollera uttagets strömstyrka och kapaciteten på mätaren eller stäng av en av de apparater som används. • Internt elektriskt fel på maskinen. Kontakta en auktoriserad serviceverkstad.



Se "**Före första användning**", "**Daglig användning**" eller "**Tips**" för andra möjliga orsaker.

auktoriserad service om problemet uppstår igen.

För larmkoder som inte beskrivits i tabellen, kontakta en auktoriserad serviceverkstad.

När du har kontrollerat produkten, stäng av och sätt på produkten. Kontakta

12.1 Diskresultat och torkning är inte tillfredsställande

Problem	Möjliga orsaker och åtgärder
Dåligt diskresultat.	<ul style="list-style-type: none"> • Se "Daglig användning", "Tips" och broschyren om hur man laddar korgarna. • Använd ett intensivare diskprogram. • Rengör spolarmunstyckena och filter. Se kapitlet "Underhåll och rengöring".
Maskinen torkar disken dåligt.	<ul style="list-style-type: none"> • Disken har lämnats kvar för länge i maskinen med luckan stängd. • Det finns ingen spolglans eller så är mängden spolglans för liten. Ställ in mängden spolglans som släpps ut till en högre nivå. • Plastartiklar kan behöva handtorkas. • För bästa torkresultat, aktivera alternativet XtraDry och ställ in AirDry. • Vi rekommenderar att alltid använda spolglans, även i kombination med multitabletter.
Det finns vitaktiga streck och fläckar, eller blåaktiga beläggningar på glas och diskgods.	<ul style="list-style-type: none"> • Den utsläppta mängden spolglans är för stor. Ställ in nivån på spolglansen till en lägre nivå. • För mycket diskmedel har använts.
Det finns fläckar och torkade vattendroppar på glas och porslin.	<ul style="list-style-type: none"> • Den utsläppta mängden spolglans är inte tillräcklig. Ställ in nivån på spolglansen till en högre nivå. • Spolglansens kvalitet kan också vara en orsak.
Disken är blöt.	<ul style="list-style-type: none"> • För bästa torkresultat, aktivera alternativet XtraDry och ställ in AirDry. • Programmet har ingen torkfas eller har en torkfas med låg temperatur. • Spolglansfacket är tomt. • Spolglansens kvalitet kan också vara en orsak. • Kvaliteten på multitabletterna kan vara orsaken. Prova ett annat märke eller aktivera spolglansfacket och använd spolglans tillsammans med multitabletterna.
Insidan på maskinen är blöt.	<ul style="list-style-type: none"> • Detta är inget fel, det orsakas av fuktigheten i luften som kondenserar på väggarna.
Ovanligt skum under diskning.	<ul style="list-style-type: none"> • Använd bara maskindiskmedel. • Det läcker från spolglansfacket. Kontakta en auktoriserad serviceverkstad.

Problem	Möjliga orsaker och åtgärder
Det finns rost på besticken.	<ul style="list-style-type: none"> • Det finns för mycket salt i vattnet under diskningen. Se avsnittet "Vattenavhårdare". • Silverbestick och bestick av rostfritt stål placerades tillsammans. Undvik att sätta bestick av silver och rostfritt stål nära varandra.
Det finns rester kvar i diskmedelsfacket vid slutet av programmet.	<ul style="list-style-type: none"> • Diskmedelstabletten fastnade i facket och kunde därför inte sköljas bort med vatten. • Vatten kan inte skölja bort diskmedel från facket. Se till att spolarmen roterar fritt och inte är tilltäppt. • Se till att disken i korgarna inte hindrar locket på diskmedelsfacket från att kunna öppnas.
Lukter inifrån maskinen.	<ul style="list-style-type: none"> • Se "Intern rengöring".
Kalkavlagringar på porslin, i diskmaskinen och på insidan av dörren.	<ul style="list-style-type: none"> • Saltnivån är låg, kontrollera påfyllningsindikatorn. • Saltbehållarens lock är löst. • Vattnets hårdhetsgrad är hög. Se avsnittet "Vattenavhårdare". • Även om du använder multifunktionstabletter ska du använda salt och ställa in vattenavhårdaren. Se avsnittet "Vattenavhårdare". • Om det fortfarande finns kalkavlagringar ska maskinen rengöras med särskilda medel som är avsedda för detta ändamål. • Testa ett annat diskmedel. • Kontakta diskmedelstillverkaren.
Tråkigt, missfärgat eller naggat porslin.	<ul style="list-style-type: none"> • Se till att endast diskmaskinssäkra produkter diskas i maskinen. • Ladda och plocka ur korgarna försiktigt. Se broschyren om hur man laddar korgarna. • Lägg lätta föremål i den övre korgen.



Se "**Före första användning**", "**Daglig användning**" eller "**Tips**" för andra möjliga orsaker.

13. TEKNISK INFORMATION

Mått	Bredd / Höjd / Djup (mm)	596 / 818-878 / 590
Elektrisk anslutning ¹⁾	Spänning (V)	200 - 240
	Frekvens (Hz)	50 / 60
Vattentryck	Min. / max. bar (MPa)	0.5 (0.05) / 8 (0.8)
Vattentillförsel	Kallt eller varmt vatten ²⁾	max 60 °C
Kapacitet	Kuvert	13

Strömförbrukning	Kvar på-läge (W)	5.0
Strömförbrukning	Av-läge (W)	0.50

1) Se märkskylten för andra värden.

2) Om varmvattnet kommer från en alternativ energikälla (t.ex. solpaneler eller vindkraft) kan en varmvattensanslutning användas för att minska energiförbrukningen.

14. MILJÖSKYDD

Återvinn material med symbolen .
Återvinn förpackningen genom att placera den i lämpligt kärl. Bidra till att skydda vår miljö och vår hälsa genom att återvinna avfall från elektriska och elektroniska produkter. Släng inte

produkter märkta med symbolen  med hushållsavfallet. Lämna in produkten på närmaste återvinningsstation eller kontakta kommunkontoret.

www.electrolux.com/shop



156904161-A-352017

