



FI Astianpesukone
NO Oppvaskmaskin
SV Diskmaskin

Käyttöohje 2
Bruksanvisning 25
Bruksanvisning 48



SISÄLTÖ

1. TURVALLISUUSTIEDOT.....	3
2. TURVALLISUUSOHJEET.....	4
3. LAITTEEN KUVAUS.....	6
4. KÄYTTÖPANEELI.....	7
5. OHJELMAT.....	7
6. ASETUKSET.....	9
7. LISÄTOIMINNOT.....	13
8. KÄYTTÖÖNOTTO.....	13
9. PÄIVITTÄINEN KÄYTTÖ.....	15
10. VIHJEITÄ JA NEUVOJA.....	16
11. HOITO JA PUHDISTUS.....	18
12. VIANMÄÄRITYS.....	20
13. TEKNISET TIEDOT.....	24

SINUN PARHAAKSESI

Kiitämme teitä Electrolux-laitteen hankinnasta. Olette valinneet tuotteen, joka perustuu vuosikymmenien aikana saatuun kokemukseen ja innovaatioon. Kekseliäs ja tyylikäs laite, joka on suunniteltu teitä ajatellen. Laitetta käyttäessänne voitte olla aina varma erinomaisista tuloksista. Tervetuloa Electroluxiin.

Vieraile verkkosivullamme:



Saadaksesi käyttöön liittyviä neuvoja, esitteitä, vianmääritysohjeita ja huolto-ohjeita:

www.electrolux.com/webselfservice



Tuotteen rekisteröimiseksi parempaa huoltoa varten:

www.registerelectrolux.com



Ostaaksesi laitteesi lisävarusteita, kulutusosia ja alkuperäisiä varaosia:

www.electrolux.com/shop

ASIAKASPALVELU JA HUOLTO

Suosittellemme alkuperäisten varaosien käyttöä. Pidä seuraavat tiedot saatavilla ottaessasi yhteyttä valtuutettuun huoltoliikkeeseemme. Malli, tuotenumero, sarjanumero. Kyseiset tiedot löytyvät laitteen arvokilvestä.

 Varoitukset/huomautukset ja turvallisuusohjeet

 Yleisohjeet ja vinkit

 Ympäristönsuojelu

Oikeus muutoksiin pidätetään.

1. ⚠️ TURVALLISUUSTIEDOT

Lue laitteen mukana toimitetut ohjeet ennen laitteen asennusta ja käyttöä. Valmistaja ei ota vastuuta henkilövahingoista tai vahingoista, jotka aiheutuvat virheellisestä asennuksesta tai käytöstä. Säilytä ohjeita aina varmassa ja helppopääsyisessä paikassa tulevia käyttökertoja varten.

1.1 Lasten ja taitamattomien henkilöiden turvallisuus

- Vähintään 8 vuotta täyttäneet lapset ja sellaiset henkilöt, joiden fyysiset, sensoriset tai henkiset kyvyt eivät ole tähän riittäviä tai joilla ei ole laitteen tuntemusta tai kokemusta sen käytöstä, saavat käyttää tätä laitetta ainoastaan silloin, kun heidän turvallisuudestaan vastaava henkilö valvoo ja ohjaa heitä käyttämään laitetta turvallisesti ja ymmärtämään sen käyttöön liittyvät vaarat.
- Älä anna lasten leikkiä laitteella.
- Pidä pesuaineet lasten ulottumattomissa.
- Pidä lapset ja kotieläimet poissa laitteen luukun luota silloin, kun se on auki.
- Lapset eivät saa puhdistaa laitetta tai suorittaa laitteeseen käyttäjän huoltotoimenpiteitä.

1.2 Yleiset turvallisuusohjeet

- Laite on tarkoitettu käytettäväksi kotiympäristöissä ja vastaavissa ympäristöissä, kuten:
 - maatalot, henkilöstön keittiöympäristöt liikkeissä, toimistoissa ja muissa työympäristöissä.
 - hotellien, motellien ja muiden majatalojen asiakkaiden käyttöympäristöt.
- Älä muuta laitteen teknisiä ominaisuuksia.
- Vedenpaineen (minimi ja maksimi) on oltava käytön aikana välillä 0.5 (0.05) / 8 (0.8) baaria (MPa)
- Noudata astiaston maksimimäärää 13 .

- Jos virtajohto vaurioituu, sen saa vaaratilanteiden välttämiseksi vaihtaa vain valmistaja, valtuutettu huoltoliike tai vastaava ammattitaitoinen henkilö.
- Aseta veitset ja teräväpäiset ruokailuvälineet ruokailuvälinekoriin teräpuoli alaspäin tai vaakasuoraan asentoon.
- Älä pidä laitteen luukkuja auki ilman valvontaa, jotta siihen ei kompastuta.
- Kytke laite pois toiminnasta ja irrota pistoke pistorasiasta ennen ylläpitotoimien aloittamista.
- Älä käytä painepesureita ja/tai höyryä laitteen puhdistamiseen.
- Pohjan tuuletusaukot (jos olemassa) eivät saa olla maton peitossa.
- Laite tulee liittää vesijohtoverkkoon pakkauksen mukana toimitettua uutta letkua käyttäen. Vanhaa letkua ei saa käyttää uudelleen.

2. TURVALLISUUSOHJEET

2.1 Asennus

- Poista kaikki pakkausmateriaalit.
- Vaurioitunutta laitetta ei saa asentaa tai käyttää.
- Laitetta ei saa asentaa tilaan tai käyttää tilassa, jossa lämpötila on alle 0 °C.
- Noudata koneen mukana toimitettuja ohjeita.
- Varmista, että laite asennetaan turvallisten rakenteiden alapuolelle ja lähelle.

2.2 Sähköliitäntä



VAROITUS!

Tulipalo- ja sähköiskuvaara.

- Laite on kytkettävä maadoitettuun pistorasiaan.
- Varmista, että arvokilven sähkö tiedot vastaavat kotitalouden sähköverkon arvoja. Ota muussa tapauksessa yhteyttä sähköasentajaan.
- Kytke pistoke maadoitettuun pistorasiaan.

- Älä käytä jakorasioita tai jatkojohtoja.
- Varmista, ettei pistoke ja virtajohto vaurioidu. Jos virtajohto joudutaan vaihtamaan, vaihdon saa suorittaa vain valtuutettu huoltoliike.
- Kytke pistoke pistorasiaan vasta asennuksen jälkeen. Varmista, että laitteen verkkovirtakytkentä on ulottuvilla laitteen asennuksen jälkeen.
- Älä vedä virtajohdosta pistoketta irrottaessasi. Vedä aina pistokkeesta.
- Tämä kodinkone vastaa Euroopan yhteisön direktiivejä.
- Koskee vain Iso-Britanniaa ja Irlantia. Laitteessa on 13 ampeerin pistoke. Jos pistokkeen sulakkeen vaihto on tarpeen, käytä sulaketta: 13 amp ASTA (BS 1362).

2.3 Vesiliitäntä

- Varo, etteivät vesiletkut vaurioidu.
- Kun putkia ei ole käytetty pitkään aikaan, korjaustöiden jälkeen tai kun uusia laitteita (vesimittarit, jne.) on asennettu, anna veden valua, kunnes

se on puhdasta ja kirkasta ennen uusien putkien liittämistä.

- Tarkista ensimmäisen käyttökerran aikana ja sen jälkeen, ettei laitteessa ole vesivuotojen merkkejä.
- Vedenottoletkussa on varoventtiili ja vaippa, jonka sisällä on virtajohto.

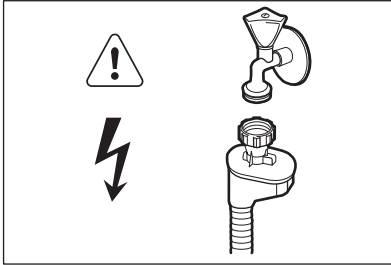

VAROITUS!

Vaarallinen jännite.

- Jos vedenottoletku vaurioituu, sulje heti vesihana ja irrota pistoke verkkopistorasiasta. Ota yhteyttä valtuutettuun huoltoliikkeeseen vedenottoletkun vaihtamiseksi.

2.4 Käyttö

- Älä istu tai seiso avoimen luukun päällä.
- Konetiskiaineet ovat vaarallisia. Lue konetiskiaineen pakkauksen turvallisuusohjeet.
- Älä juo laitteessa olevaa vettä tai leiki sillä.

- Älä poista astioita laitteesta, ennen kuin ohjelma on päättynyt. Astioissa voi olla pesuainejäämiä.
- Laitteesta voi tulla kuumaa höyryä, jos luukku avataan ohjelman ollessa käynnissä.
- Älä aseta laitteeseen, sen lähelle tai päälle syttyviä tuotteita tai syttyviin tuotteisiin kostutettuja esineitä.

2.5 Huolto

- Ota yhteyttä valtuutettuun huoltoliikkeeseen laitteen korjaamiseksi. Suosittelemme vain alkuperäisten varaosien käyttöä.
- Kun otat yhteyttä valtuutettuun huoltoliikkeeseen, pidä seuraavat arvokilvessä olevat tiedot saatavilla.
Malli:
Tuotenumero:
Sarjanumero:

2.6 Hävittäminen



VAROITUS!

Henkilövahinko- tai tukehtumisvaara.

- Irrota pistoke pistorasiasta.
- Leikkaa johto irti ja hävitä se.
- Poista luukun lukitus, jotta lapset ja eläimet eivät voisi jäädä kiinni laitteen sisälle.

3. LAITTEEN KUVAUS

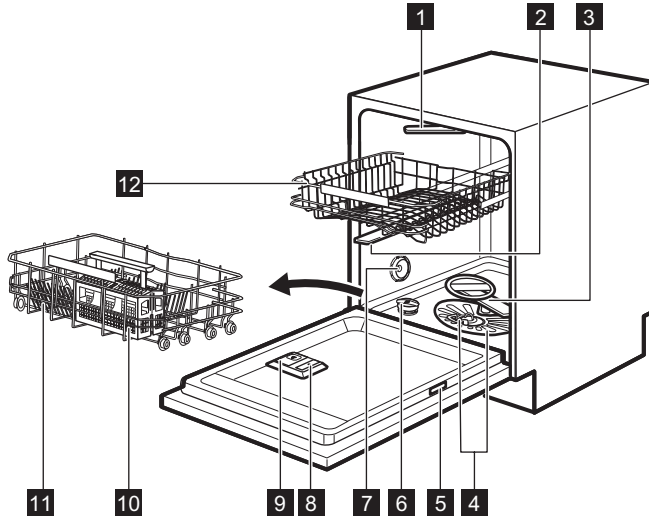

- | | |
|-----------------------------|---------------------------------|
| 1 Ylin suihkuvarsi | 8 Huuhtelukirkastelokero |
| 2 Ylempi suihkuvarsi | 9 Pesuainelokero |
| 3 Alempi suihkuvarsi | 10 Ruokailuvälinekori |
| 4 Sihdit | 11 Alakori |
| 5 Arvokilpi | 12 Yläkori |
| 6 Suolasäiliö | |
| 7 Tuuletuskanava | |

3.1 Beam-on-Floor

Beam-on-Floor valo heijastuu lattiaan laitteen luukun alapuolelle.

- Kun ohjelma käynnistyy, punainen merkkivalo syttyy ja se pysyy päällä ohjelman keston ajan.
- Kun ohjelma päättyy, vihreä merkkivalo syttyy.
- Jos laitteessa on toimintahäiriö, punainen merkkivalo vilkkuu.

i Beam-on-Floor-toiminto sammuu, kun laite kytketään pois toiminnasta.

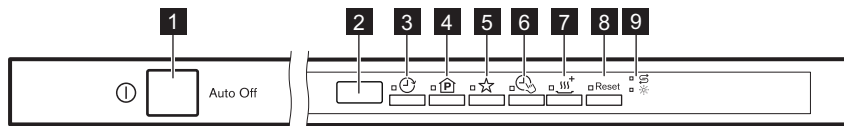

i Kun AirDry on toiminnassa kuivausvaiheen aikana, heijastus ei välttämättä näy kokonaan lattiassa. Tarkista ohjelman päättymisen käyttöpaneelista.

4. KÄYTTÖPANEELI







- | | |
|-------------------------------|-------------------------------|
| 1 Virtapainike | 6 TimeManager -painike |
| 2 Näyttö | 7 XtraDry -painike |
| 3 Delay -painike | 8 Reset -painike |
| 4 Program -painike | 9 Merkkivalot |
| 5 MyFavourite -painike | |

4.1 Merkkivalot

Merkkivalo	Kuvaus
	Huuhtelukirkasteen merkkivalo. Merkkivalo on sammunut, kun ohjelma on toiminnassa.
	Suolan merkkivalo. Merkkivalo on sammunut, kun ohjelma on toiminnassa.

5. OHJELMAT

Ohjelma	Likaisuusaste Pestävät astiat	Ohjelman vaiheet	Lisätoiminnot
P1 ECO 1)	<ul style="list-style-type: none"> Normaalilikaiset astiat Ruokailuastiat ja ruokailuvälineet 	<ul style="list-style-type: none"> Esipesu Pesu 50 °C Huuhtelut Kuivaus 	<ul style="list-style-type: none"> TimeManager XtraDry
P2 AUTO 2)	<ul style="list-style-type: none"> Kaikki Ruokailuastiat, ruokailuvälineet, kattilat ja pannut 	<ul style="list-style-type: none"> Esipesu Pese lämpötilalla 45 °C - 70 °C Huuhtelut Kuivaus 	<ul style="list-style-type: none"> XtraDry
P3  3)	<ul style="list-style-type: none"> Vaihteleva likaisuusaste Ruokailuastiat, ruokailuvälineet, kattilat ja pannut 	<ul style="list-style-type: none"> Esipesu Pese lämpötilalla 50 °C ja 65 °C Huuhtelut Kuivaus 	<ul style="list-style-type: none"> TimeManager XtraDry

Ohjelma	Likaisuusaste Pestävät astiat	Ohjelman vaiheet	Lisätoiminnot
P4 	<ul style="list-style-type: none"> • Erittäin likaiset astiat • Ruokailuastiat, ruokailuvälineet, kattilat ja pannut 	<ul style="list-style-type: none"> • Esipesu • Pesu 70 °C • Huuhtelut • Kuivaus 	<ul style="list-style-type: none"> • XtraDry • TimeManager
P5  4)	<ul style="list-style-type: none"> • Tuore lika • Ruokailuastiat ja ruokailuvälineet 	<ul style="list-style-type: none"> • Pesu 60 °C • Huuhtelut 	<ul style="list-style-type: none"> • XtraDry
P6  5)	<ul style="list-style-type: none"> • Kaikki 	<ul style="list-style-type: none"> • Esipesu 	

1) Tämä ohjelma pesee normaalilikaiset astiat ja ruokailuvälineet tehokkaimmalla veden- ja energiankulutuksella. (Tämä on testilaitoksien standardi ohjelma).



2) Laite tunnistaa likaisuusasteen ja korissa olevien välineiden määrän. Se säätää automaattisesti lämpötilan ja veden määrän, energiankulutuksen ja ohjelman keston.

3) Tämän ohjelman avulla voit pestä astiat, joiden likaisuustaso vaihtelee. Erittäin likaiset astiat sijaitsevat alakorissa ja normaalilikaiset astiat yläkorissa. Alakorin veden paine ja lämpötila on yläkoria korkeampi.

4) Tämän ohjelman avulla voit pestä astiat, joissa on tuoretta likaa. Se tarjoaa hyvät pesutulokset lyhyessä ajassa.

5) Tämän ohjelman avulla voit nopeasti huuhdella astiat, jotta ruokajäämät eivät kiinnittyisi astioihin ja koneeseen muodostuisi hajua. Älä käytä pesuainetta tämän ohjelman aikana.

5.1 Kulutusarvot

Ohjelma ¹⁾	Vesi (l)	Energia (kWh)	Kesto (min)
P1 ECO	10.2	0.832	225
P2 AUTO	7 - 14	0.6 - 1.6	40 - 154
P3 	14 - 16	1.2 - 1.5	140 - 156
P4 	12.5 - 14.5	1.4 - 1.7	160 - 170
P5 	10	0.9	30

Ohjelma 1)	Vesi (l)	Energia (kWh)	Kesto (min)
P6 	4	0.1	14

1) Vedenpaine ja lämpötila, energiasyötön vaihtelut, lisätoiminnot ja astioiden määrä vaikuttavat kulutusarvoihin.

5.2 Tietoja testilaitokselle

Pyydä kaikki vaaditut testitiedot osoitteesta:

info.test@dishwasher-production.com

Kirjoita ylös tuotenumero (PNC), joka löytyy arvokilvestä.

6. ASETUKSET

6.1 Ohjelman valintatila ja käyttäjätila

Kun laite on ohjelman valintatilassa, voit asettaa ohjelman ja siirtyä käyttäjätilaan.

Käyttäjätilassa voidaan säätää seuraavia asetuksia:

- Vedenpehmentimen taso veden kovuuden mukaan.
- Ohjelman loppu -äänimerkin käyttöönotto ja käytöstäpoisto.
- Huuhtelukirkasteen täyttötarpeen ilmoituksen ottaminen käyttöön tai käytöstä poistaminen.
- Huuhtelukirkasteen taso vaaditun annostelun mukaan.
- Lisätoiminnon AirDry käyttöönotto tai käytöstäpoisto.

Asetukset tallentuvat, kunnes muutat niitä uudelleen.

Ohjelman valintatilan asettaminen

Laite on ohjelman valintatilassa vasta sitten, kun näytössä näkyy ohjelman numero **P1**.

Veden kovuus

Saksalainen järjestelmä (dH°)	Ranskalainen järjestelmä (°fH)	mmol/l	Clarcken järjestelmä	Vedenpehmentimen asetus
47 - 50	84 - 90	8,4 - 9,0	58 - 63	10

Kun laite kytketään toimintaan, se on yleensä ohjelman valintatilassa. Jos näin ei kuitenkaan käy, voit asettaa ohjelman valintatilan seuraavasti:

Paina ja pidä alhaalla painiketta **Reset**, kunnes laite on ohjelman valintatilassa.

6.2 Vedenpehmentin

Vedenpehmentin poistaa vedestä mineraalit, joilla on negatiivisia vaikutuksia pesutulokseen ja laitteeseen.

Mitä enemmän vedessä on mineraaliaineita, sitä kovempaa vesi on. Vedenkovuus määritetään toisiaan vastaavilla asteikoilla.

Vedenpehmentimen asetukset tulee määrittää vesijohtoverkon vedenkovuuden mukaisesti. Voit kysyä vedenkovuustiedot paikkakuntasi vesilaitokselta. On tärkeää asettaa oikea vedenpehmentimen taso hyvän pesutuloksen saavuttamiseksi.

Saksalainen järjestelmä (dH°)	Ranskalainen järjestelmä (°fH)	mmol/l	Clarken järjestelmä	Vedenpehmentimen asetus
43 - 46	76 - 83	7,6 - 8,3	53 - 57	9
37 - 42	65 - 75	6,5 - 7,5	46 - 52	8
29 - 36	51 - 64	5,1 - 6,4	36 - 45	7
23 - 28	40 - 50	4,0 - 5,0	28 - 35	6
19 - 22	33 - 39	3,3 - 3,9	23 - 27	5 1)
15 - 18	26 - 32	2,6 - 3,2	18 - 22	4
11 - 14	19 - 25	1,9 - 2,5	13 - 17	3
4 - 10	7 - 18	0,7 - 1,8	5 - 12	2
<4	<7	<0,7	< 5	1 2)

1) Tehdasasetus.

2) Älä käytä suolaa tällä tasolla.

Käytä sitten tavallista konetiskiainetta tai yhdistelmäpesuainetabletteja (suolalla tai sitä ilman), aseta oikea vedenkovuuden taso, jotta suolan lisäämisen merkkivalo on käytössä.



Suolaa sisältävät yhdistelmäpesuainetabletit eivät ole riittävän tehokkaita kovan veden pehmentämiseen.

- Merkkivalo vilkkuu edelleen.
 - Näytössä näkyy sen hetkinen asetus, esim. $5 \text{ L} =$ taso 5.
3. Muuta asetusta painamalla painiketta toistuvasti.
 4. Vahvista asetus virtapainikkeella.

6.3 Huuhtelukirkastelokero

Huuhtelukirkaste auttaa kuivaamaan astiat ilman raitoja ja läikkiä.

Huuhtelukirkastetta annostuu automaattisesti kuuman huuhteluvaiheen aikana.

Huuhtelukirkasteen määräksi voidaan asettaa taso 1 (vähimmäismäärä) - taso 6 (enimmäismäärä). Taso 0 poistaa huuhtelukirkastelokeron pois käytöstä eikä huuhtelukirkastetta käytetä.

Tehdasasetus: taso 4.

Huuhtelukirkastetason asettaminen







Laitteen on oltava ohjelman valintatilassa.







1. Käyttäjätilaan voidaan siirtyä painamalla ja pitämällä

Vedenpehmentimen tason asettaminen

Laitteen on oltava ohjelman valintatilassa.

1. Käyttäjätilaan voidaan siirtyä painamalla ja pitämällä samanaikaisesti alhaalla painiketta ja , kunnes merkkivalot , , , ja alkavat vilkkua ja näyttö on tyhjä.
2. Paina painiketta .
 - Merkkivalot , , ja sammuvat.

samanaikaisesti alhaalla painiketta  ja , kunnes merkkivalot , , ,  ja  alkavat vilkkua ja näyttö on tyhjä.

2. Paina painiketta .
 - Merkkivalot , ,  ja  sammuvat.
 - Merkkivalo  vilkkuu edelleen.
 - Näytössä näkyy sen hetkinen asetus, esim. **4A** = taso 4.
 - Huuhtelukirkastetasot ovat 0A - 6A.
 - Taso 0 = ei huuhtelukirkastetta.
3. Muuta asetusta painamalla painiketta  toistuvasti.
4. Vahvista asetus virtapainikkeella.

6.4 Huuhtelukirkasteen täyttötarpeen ilmoitus

Huuhtelukirkaste auttaa kuivaamaan astiat ilman raitoja ja läikkiä.

















Huuhtelukirkastetta annostuu automaattisesti kuuman huuhteluvaiheen aikana.



Kun huuhtelukirkastesäiliö on tyhjä, huuhtelukirkasteen merkkivalo syttyy täyttötarpeen ilmoittamiseksi. Jos käytät huuhtelukirkastetta sisältäviä pesuainetabletteja ja olet tyytyväinen kuivaustulokseen, voit poistaa huuhtelukirkasteen täyttötarpeen ilmoituksen käytöstä. Suosittelemme joka tapauksessa käyttämään aina huuhtelukirkastetta parhaan kuivaustuloksen saavuttamiseksi.

Jos käytät tavallista konetiskiainetta tai huuhtelukirkastetta sisältämättömiä pesuainetabletteja, ota ilmoitus käyttöön huuhtelukirkasteen täyttötarpeen ilmoitusta varten.

Huuhtelukirkastelokeron täyttötarpeen ilmoituksen poistaminen käytöstä

Laitteen on oltava ohjelman valintatilassa.

1. Käyttäjätilaan voidaan siirtyä painamalla ja pitämällä samanaikaisesti alhaalla painiketta  ja , kunnes merkkivalot , , ,  ja  alkavat vilkkua ja näyttö on tyhjä.
2. Paina painiketta .
 - Merkkivalot , ,  ja  sammuvat.
 - Merkkivalo  vilkkuu edelleen.
 - Nykyinen asetus näkyy näytössä:   = huuhtelukirkasteen täyttötarpeen ilmoitus on käytössä (tehdasasetus).
3. Voit muuttaa asetusta painamalla .

  = huuhtelukirkasteen täyttötarpeen ilmoitus on pois käytöstä.
4. Vahvista asetus virtapainikkeella.













6.5 Äänimerkit

Äänimerkit kuuluvat, kun laitteessa tapahtuu toimintahäiriö. Äänimerkkejä ei voida poistaa käytöstä.

Laitteesta kuuluu äänimerkki myös ohjelman päätyttyä. Oletuksena äänimerkki on pois käytöstä, mutta se voidaan ottaa käyttöön.

Ohjelman päättymisestä ilmoittavan äänimerkin käyttöönotto

Laitteen on oltava ohjelman valintatilassa.

1. Käyttäjätilaan voidaan siirtyä painamalla ja pitämällä samanaikaisesti alhaalla painiketta , , kunnes merkkivalot , , ,  ja  alkavat vilkkua ja näyttö on tyhjä.
2. Paina .
 - Merkkivalot , ,  ja  sammuvat.
 - Merkkivalo  vilkkuu edelleen.

- Nykyinen asetus näkyy näytössä:

$\square b$ = Äänimerkki on pois käytöstä.

3. Voit muuttaa asetusta painamalla 

$!b$ = Äänimerkki on käytössä.

4. Vahvista asetus virtapainikkeella.

6.6 AirDry

AirDry parantaa kuivaustulosta pienemmällä energiankulutuksella.

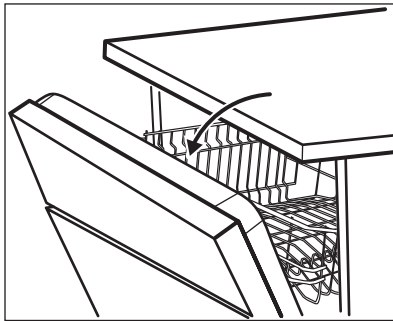

Kun kuivausvaihe on toiminnassa, toiminto avaa luukun. Luukku pysyy raollaan.



HUOMIO!











Älä yritä sulkea laitteen luukua 2 minuutin kuluessa sen automaattisesta avautumisesta. Muutoin laite voi vaurioitua.

AirDry kytkeytyy automaattisesti toimintaan kaikkien ohjelmien yhteydessä lukuun ottamatta ohjelmaa .

Katso XtraDry-lisätoiminto tai kytke AirDry-toiminto päälle kuivaustehon parantamiseksi.

Pois päältä kytkeminen AirDry

Laitteen on oltava ohjelman valintatilassa.

1. Käyttäjätilaan voidaan siirtyä painamalla ja pitämällä samanaikaisesti alhaalla painiketta  ja , kunnes merkkivalot , , ,  ja $\underline{\underline{w}}^+$ alkavat vilkkua ja näyttö on tyhjä.
2. Paina painiketta $\underline{\underline{w}}^+$.
 - Merkkivalot , ,  ja  sammuvat.
 - Merkkivalo $\underline{\underline{w}}^+$ vilkkuu edelleen.
 - Nykyinen asetus näkyy näytössä: $! \square$ = AirDry käytössä.
3. Voit muuttaa asetusta painamalla $\underline{\underline{w}}^+$: $\square \square$ = AirDry pois käytöstä.
4. Vahvista asetus virtapainikkeella.

6.7 MyFavourite

Tämän lisätoiminnon avulla voit asettaa ja tallentaa eniten käyttämäsi ohjelman.

Voit tallentaa vain 1 ohjelman. Uusi asetus peruuttaa edellisen.

MyFavourite-ohjelman tallentaminen

1. Aseta ohjelma, jonka haluat tallentaa. Voit asettaa ohjelman yhteydessä myös käytettävissä olevia lisätoimintoja.
2. Paina ja pidä alhaalla -painiketta, kunnes vastaava merkkivalo syttyy.

MyFavourite-ohjelman asettaminen

Paina painiketta .

- Merkkivalo MyFavourite syttyy.
- Näytössä näkyy ohjelman numero ja kesto.
- Jos lisätoiminnot on tallennettu ohjelman kanssa, vastaavien lisätoimintojen merkkivalot syttyvät.

7. LISÄTOIMINNOT

i Halutut lisätoiminnot tulee kytkeä päälle aina ennen ohjelman käynnistämistä. Lisätoimintoja ei voi ottaa käyttöön tai poistaa käytöstä ohjelman ollessa käynnissä.

i Kaikki lisätoiminnot eivät ole yhteensopivia. Jos olet valinnut yhteensopimattomia lisätoimintoja, laite kytkee niistä yhden tai useamman automaattisesti pois päältä. Ainoastaan päällä olevien lisätoimintojen merkkivalot jäävät palamaan.

7.1 XtraDry

Kytke tämä lisätoiminto päälle, kun haluat tehostaa kuivausta. Tämä lisätoiminto voi vaikuttaa joidenkin ohjelmien kestoon, vedenkulutukseen sekä loppuhuuhTELUN lämpötilaan.

XtraDry-lisätoiminto on kaikkien ohjelmien pysyvä lisätoiminto **ECO**-toimintoa lukuun ottamatta, sitä ei tarvitse valita kunkin ohjelman kohdalla.

Kun **ECO** kytketään toimintaan, XtraDry-lisätoiminto on pois päältä ja se tulee valita manuaalisesti. Muissa ohjelmissa XtraDry-asetus on pysyvä ja sitä käytetään automaattisesti seuraavien ohjelmien kohdalla. Tätä asetusta voidaan muuttaa milloin tahansa.

Kun XtraDry-lisätoiminto kytketään päälle, toiminto TimeManager kytkeytyy pois päältä.

Päälle kytkeminen XtraDry

Paina painiketta . Vastaava merkkivalo syttyy.

Jos lisätoiminto ei ole saatavilla ohjelmaan, vastaava merkkivalo ei syty tai se vilkkuu nopeasti joidenkin sekuntien ajan ja sammuu sen jälkeen. Päivitetty ohjelman kesto näkyy näytössä.

7.2 TimeManager

TimeManager mahdollistaa valitun ohjelman keston lyhentämisen.

Ohjelman kokonaiskesto on noin 50 % lyhyempi.

Pesutulokset vastaavat normaalilla ohjelman kestolla saavutettuja tuloksia. Kuivaustulos voi olla heikompi.

Tämä lisätoiminto lisää vedenpainetta ja lämpötilaa. Pesu- ja kuivausjaksot ovat lyhyemmät.

Oletuksena TimeManager on pois käytöstä, mutta se voidaan ottaa käyttöön manuaalisesti. Tätä lisätoimintoa ei voida käyttää samanaikaisesti XtraDry-toiminnon kanssa.

Päälle kytkeminen TimeManager

Paina painiketta , vastaava merkkivalo syttyy.

Jos lisätoiminto ei ole saatavilla ohjelmaan, vastaava merkkivalo ei syty tai se vilkkuu nopeasti joidenkin sekuntien ajan ja sammuu sen jälkeen. Päivitetty ohjelman kesto näkyy näytössä.

8. KÄYTTÖÖNOTTO

1. Varmista, että vedenpehmentimen nykyinen taso vastaa

**vesijohtoverkon veden kovuutta.
Säädä muussa tapauksessa
vedenpehmentimen taso.**

2. Täytä suolasäiliö.
3. Täytä huuhtelukirkastelokero.
4. Avaa vesihana.
5. Käynnistä ohjelma mahdollisten koneen sisällä olevien prosessijäämien poistamiseksi. Älä käytä pesuainetta tai täytä koreja.

Ohjelman käynnistämisen yhteydessä vedenpehmentimen hartsin lataus voi kestää jopa 5 minuuttia. Näyttää, ettei laite toimi. Pesuvaihe käynnistyy vasta tämän toiminnon jälkeen. Toiminto toistetaan säännöllisesti.

8.1 Suolasäiliö



HUOMIO!

Käytä ainoastaan astianpesukoneille tarkoitettua suolaa.

Suolaa käytetään vedenpehmentimen hartsin puhdistukseen ja hyvän pesutuloksen takaamiseksi päivittäisessä käytössä.

Suolasäiliön täyttäminen

1. Kierrä suolasäiliön korkkia vastapäivään ja poista se.
2. Kaada suolasäiliöön 1 litra vettä (vain ensimmäisellä käyttökerralla).
3. Täytä suolasäiliö astianpesukoneille tarkoitettulla erikoissuolalla.

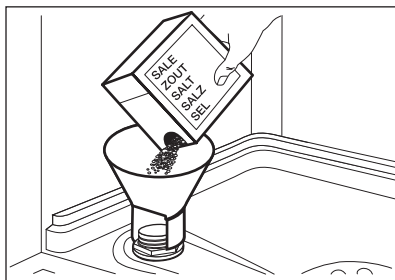

4. Poista suolasäiliön suun ympärille roiskunut suola.

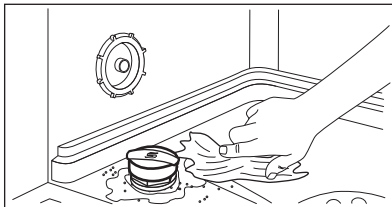

5. Sulje suolasäiliön korkki kiertämällä sitä myötäpäivään.



HUOMIO!

Vettä ja suolaa voi tulla ulos suolasäiliöstä, kun täytät sen. Käynnistä ohjelma välittömästi suolasäiliön täyttämisen jälkeen korroosion estämiseksi.

8.2 Huuhtelukirkastelokeron täyttäminen

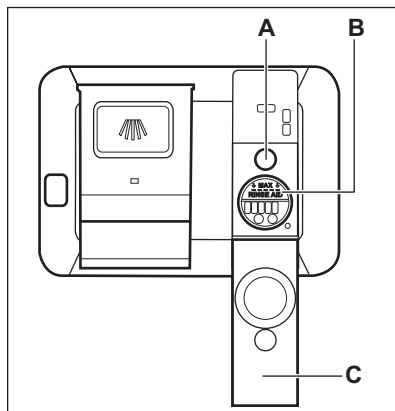

HUOMIO!

Käytä ainoastaan astianpesukoneille tarkoitettuja huuhtelukirkasteita.

1. Avaa kansi (C).
2. Täytä lokero (B), kunnes huuhtelukirkaste saavuttaa merkinnän "MAX".
3. Pyyhi yliroiskunut huuhtelukirkaste imukykyisellä liinalla välttääksesi liiallisen vaahdonmuodostuksen.
4. Sulje kansi. Varmista, että kansi lukittuu paikoilleen.

- i** Lisää huuhtelukirkastetta, kun ilmaisin (A) tulee kirkkaaksi.

- i** Jos käytät yhdistelmäpesuainetabletteja ja kuivausteho on tyydyttävä, huuhtelukirkasteen täytöstä ilmoittava ilmaisin voidaan poistaa käytöstä. Suosittelemme käyttämään aina huuhtelukirkastetta paremman kuivaustehon saavuttamiseksi, myös huuhtelukirkastetta sisältävien yhdistelmäpesuainetablettien kanssa.

9. PÄIVITTÄINEN KÄYTTÖ

1. Avaa vesihana.
 2. Kytke laite toimintaan painamalla virtapainiketta.
- Varmista, että laite on ohjelman valintatilassa.
- Jos suolan merkkivalo palaa, täytä suolasäiliö.
 - Jos huuhtelukirkasteen merkkivalo palaa, täytä huuhtelukirkastelokero.
3. Täytä korit.
 4. Lisää konetiskiaine.
 5. Aseta ja käynnistä astioiden tyyppille ja likaisuusasteelle sopiva ohjelma.

9.1 Pesuaineen käyttäminen

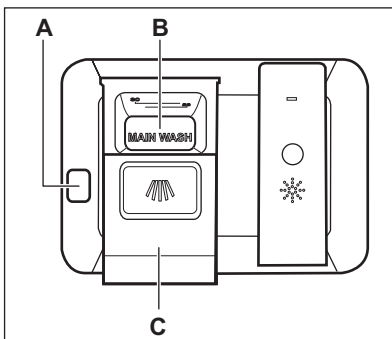

- !** **HUOMIO!**
Käytä ainoastaan astianpesukoneille tarkoitettua konetiskiainetta.

1. Avaa kansi (C) painamalla vapautuspainiketta (A).
2. Laita konetiskiaine tai pesuainetabletti lokeroon (B).
3. Jos ohjelmassa on esipesuvaihe, aseta pieni määrä konetiskiainetta luukun sisäosaan.
4. Sulje kansi. Varmista, että kansi lukittuu paikoilleen.

9.2 Ohjelman asettaminen ja käynnistäminen

Auto Off-toiminto

Kyseinen toiminto vähentää energiankulutusta kytkemällä laitteen automaattisesti pois päältä, kun sitä ei käytetä.

Toiminto kytkeytyy päälle:

- 5 minuutin kuluttua ohjelman päättymisestä.
- 5 minuutin kuluttua, jos ohjelma ei ole käynnistynyt.

Ohjelman käynnistys

1. Jätä laitteen luukku raolleen.
2. Kytke laite toimintaan painamalla virtapainiketta. Varmista, että laite on ohjelman valintatilassa.
3. Paina -painiketta toistuvasti, kunnes haluamasi ohjelman numero näkyy näytössä. Ohjelman numero

näky näytössä noin 3 sekunnin ajan, minkä jälkeen tulee näkyviin ohjelman kesto.

- Jos haluat valita MyFavourite-ohjelman, paina ☆.
 - MyFavourite-ohjelmaan liittyvien lisätoimintojen merkkivalot syttyvät.
4. Valitse soveltuvat lisätoiminnot.
 5. Sulje laitteen luukku ohjelman käynnistämiseksi.

Ohjelman käynnistäminen ajastuksella

1. Aseta ohjelma.
2. Paina painiketta  toistuvasti, kunnes näytössä näkyy haluamasi ajastusaika (1 - 24 tuntia).

Ajastuksen merkkivalo syttyy.

3. Sulje laitteen luukku viiveajan laskennan käynnistämiseksi.

Ajanlaskennan ollessa käynnissä voit lisätä viiveaikaa, mutta et voi muuttaa valittua ohjelmaa ja lisätoimintoja.

Kun asetettu aika on kulunut loppuun, ohjelma käynnistyy.

Luukun avaaminen laitteen ollessa toiminnassa

Jos luukku avataan ohjelman ollessa edelleen käynnissä, laite pysähtyy. Se voi vaikuttaa energiankulutukseen ja ohjelman kestoon. Kun suljet luukun uudelleen, laite käynnistyy uudelleen keskeytyskohdasta.



Jos luukku avataan yli 30 sekunnin ajaksi kuivausvaiheen aikana, käynnissä oleva ohjelma päättyy. Tämä ei koske niitä tilanteita, jolloin AirDry-toiminto on avannut luukun.



HUOMIO!

Älä yritä sulkea laitteen luukkuja 2 minuutin kuluessa siitä, kun AirDry-toiminto on avannut sen automaattisesti. Muutoin laite voi vaurioitua. Jos luukku suljetaan sen jälkeen 3 minuutin ajaksi, käynnissä oleva ohjelma päättyy.

Ajastimen peruuttaminen ajanlaskennan ollessa käynnissä

Kun peruutat ajastimen, ohjelma ja lisätoiminnot tulee asettaa uudelleen.

Paina ja pidä alhaalla painiketta **Reset**, kunnes laite on ohjelman valintatilassa.

Ohjelman peruuttaminen

Paina ja pidä alhaalla painiketta **Reset**, kunnes laite on ohjelman valintatilassa.

Varmista, että pesuainelokerossa on konetiskiainetta ennen uuden ohjelman käynnistämistä.

Ohjelman loppu

Kun ohjelma on päättynyt ja luukku avataan, laite kytkeytyy automaattisesti pois päältä.

Sulje vesihana.

10. VIHJEITÄ JA NEUVOJA

10.1 Yleistä

Seuraavat neuvot takaavat optimaaliset puhdistus- ja kuivaustulokset

päivittäisessä käytössä ja ne auttavat suojelemaan ympäristöä.

- Poista suuremmat ruokajäämät astioista roska-astiaan.

- Älä esihuuhtelee astioita käsin. Käytä tarvittaessa esipesuohjelmaa (jos saatavilla) tai valitse esipesuvaiheen sisältävä ohjelma.
- Käytä aina hyväksi korien koko tila.
- Laitteen täyttämisen yhteydessä tulee varmistaa, että suihkuvarren suuttimista tuleva vesi kattaa ja pesee kaikki astiat kokonaan. Varmista, että astiat eivät kosketa tai peitä toisiaan.
- Voit käyttää konetiskiainetta, huuhtelukirkastetta ja suolaa erikseen tai yhdistelmäpesuainetabletteja (esim. "3in1", "4in1", "All in 1"). Noudata pakkauksen ohjeita.
- Valitse ohjelma pestävien astioiden ja likaisuustason perusteella. ECO-ohjelma pesee normaaliikäiset astiat ja ruokailuvälineet tehokkaimmalla veden- ja energiankulutuksella.

10.2 Suolan, huuhtelukirkasteen ja konetiskiaineen käyttö

- Käytä ainoastaan astianpesukoneeseen tarkoitettua suolaa, huuhtelukirkastetta ja konetiskiainetta. Muut tuotteet voivat vahingoittaa laitetta.
- Jos alueen veden kovuus on kovaa tai erittäin kovaa, suosittelemme käyttämään pelkkää konetiskiainetta (jauhe, geeli, tabletit ilman lisäaineita), huuhtelukirkastetta ja suolaa erikseen optimaalisen puhdistus- ja kuivaustuloksen saavuttamiseksi.
- Puhdista laite tähän tarkoitukseen tarkoitetulla puhdistusaineella vähintään kerran kuukaudessa.
- Pesuainetabletit eivät liukene täysin lyhyissä ohjelmissa. Jotta astioihin ei jäisi pesuainejäämiä, suosittelemme pitkien ohjelmien käyttöä tablettien kanssa.
- Älä aseta koneeseen liikaa konetiskiainetta. Lue konetiskiaineen pakkauksen ohjeet.

10.3 Yhdistelmäpesuainetablettien käytön lopettaminen

Toimi seuraavasti ennen kuin aloitat käyttämään erikseen pesuainetta, suolaa ja huuhtelukirkastetta:

1. Aseta vedenpehmentimen korkein taso.
2. Varmista, että suolasäiliö ja huuhtelukirkastelokero on täytetty täyteen.
3. Käynnistä lyhin ohjelma, joka sisältää huuhteluvaiheen. Älä lisää konetiskiainetta tai täytä koreja.
4. Kun ohjelma on suoritettu loppuun, säädä vedenpehennin alueesi veden kovuuden mukaan.
5. Säädä huuhtelukirkasteen määrää.
6. Ota käyttöön huuhtelukirkasteen täyttötarpeen ilmoitus.

10.4 Korien täyttäminen

- Käytä laitetta vain astianpesukonetta kestävien astioiden pesemiseen.
- Älä aseta laitteeseen puu-, sarviaines-, alumiini-, tina- ja kupariastioita.
- Älä aseta astianpesukoneeseen esineitä, jotka imevät vettä (sienet, erilaiset kankaat).
- Poista suuremmat ruokajäämät astioista roska-astiaan.
- Pehmennä astioihin palaneet ruokajäämät.
- Aseta kupit, lasit, padat yms. alassuin.
- Tarkista, että lasit eivät kosketa toisiaan.
- Aseta ruokailuvälineet ja pienet esineet ruokailuvälinekoriin.
- Laita kevyet astiat yläkoriin. Tarkista, että astiat eivät pääse liikkumaan.
- Tarkista ennen ohjelman käynnistämistä, että suihkuvarret pyörivät esteettä.

10.5 Ennen ohjelman käynnistämistä

Varmista, että:

- Sihdit ovat puhtaat tai oikein paikallaan.
- Suolasäiliön kansi on tiivis.

- Suihkugarret eivät ole tukkiutuneet.
- Koneessa on astianpesukoneen suolaa ja huuhtelukirkastetta (ellet käytä yhdistelmäpesuainetabletteja).
- Astiat on asetettu oikein koreihin.
- Ohjelma sopii astioiden tyyppille ja likaisuusasteelle.
- Käytät oikeaa pesuainemäärää.

11. HOITO JA PUHDISTUS



VAROITUS!

Ennen kuin aloitat hoitoa tai puhdistusta, kytke laite pois toiminnasta ja irrota pistoke pistorasiasta.



Likaiset sihdit ja tukkiutuneet suihkugarret heikentävät pesutuloksia. Tarkista sihdit säännöllisin välein ja puhdista ne tarvittaessa.

11.1 Sihtien puhdistaminen

Sihtijärjestelmä koostuu 3 osasta.

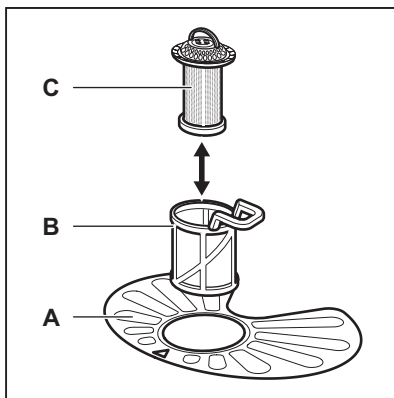

1. Kierrä sihtiä (B) vastapäivään ja poista se.

10.6 Korien tyhjentäminen

1. Anna astioiden jäähtyä, ennen kuin tyhjennät ne koneesta. Kuumat astiat särkyvät helposti.
2. Tyhjennä ensin alakori ja vasta sen jälkeen yläkori.



Vettä voi jäädä laitteen sivuille ja luukkuun ohjelman päätyttyä.

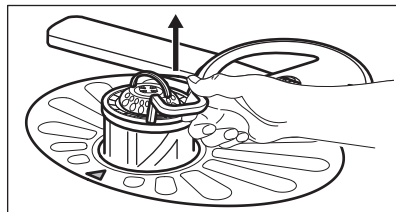
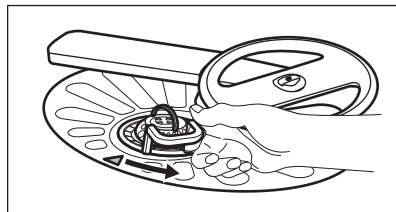

2. Poista sihti (C) sihdistä (B).
3. Irrota tasosihtti (A).

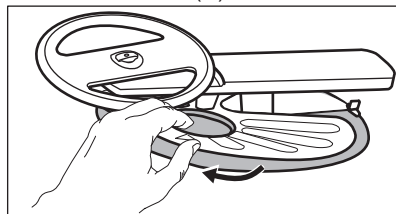

4. Pese sihdit.

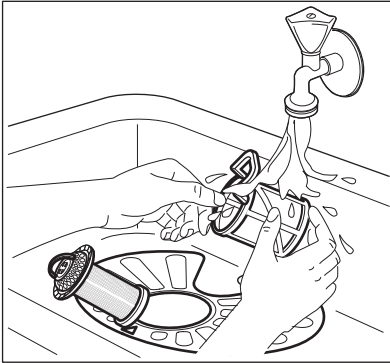

5. Varmista, ettei asennusaukon reunassa tai sen ympärillä ole ruokajäämiä tai epäpuhtauksia.
6. Asenna tasosihtti (A) takaisin paikoilleen. Varmista, että se on oikein paikoillaan 2 ohjaimen alapuolella.

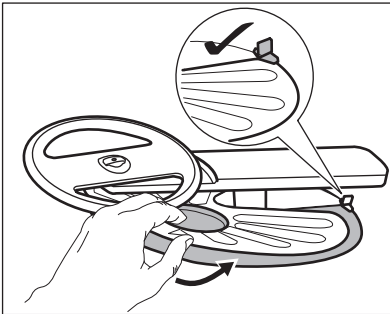

7. Kokoja sihdit (B) ja (C).
8. Asenna sihti (B) tasosihttiin (A). Käännä sitä myötäpäivään, kunnes se lukittuu.

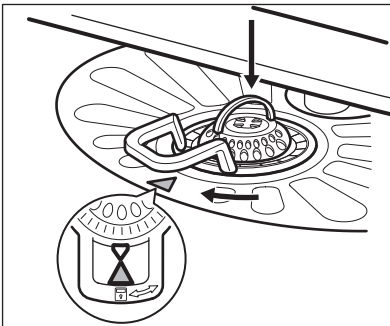

HUOMIO!

Sihtien virheellinen asento voi aiheuttaa heikkoja pesutuloksia ja vaurioittaa laitetta.

11.2 Yläsuihkuvarren puhdistaminen

Suosittelemme puhdistamaan yläsuihkuvarren säännöllisesti reikien tukoksien välttämiseksi.

Tukkiutuneet reiät voivat aiheuttaa heikkoja pesutuloksia.

1. Vedä yläkori ulos.
2. Voit irrottaa suihkuvarren korista painamalla suihkuvarrtta ylöspäin alanuolen osoittamaan suuntaan ja kääntämällä sitä samanaikaisesti myötäpäivään.

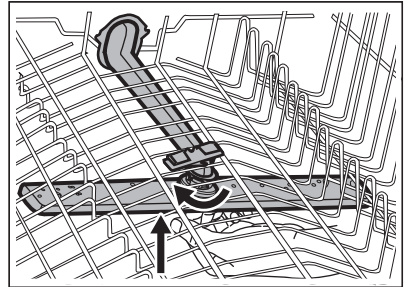

3. Pese suihkuvarsi juoksevan veden alla. Poista likahiukkaset rei'istä ohutkärkisellä välineellä (esim. hammastikku).

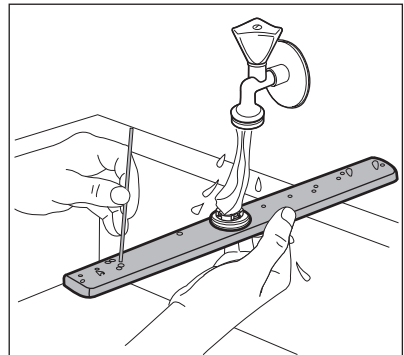

4. Voit liittää suihkuvarren uudelleen koriin painamalla suihkuvarrtta ylöspäin alanuolen osoittamaan suuntaan.

suuntaan ja kääntämällä sitä samanaikaisesti vastapäivään, kunnes se lukittuu paikoilleen.

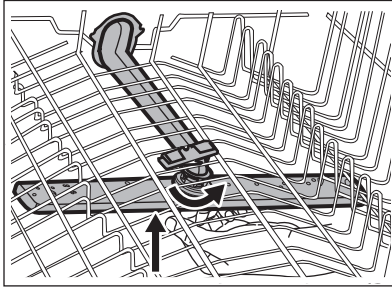

11.3 Ulkopintojen puhdistaminen

- Puhdista laite kostealla pehmeällä liinalla.

- Käytä vain mietoja puhdistusaineita.
- Älä käytä hankausainetta, hankaavia pesulappuja tai liuottimia.

11.4 Sisätilan puhdistaminen

- Puhdista laite, oven kumitiiviste mukaan lukien, huolellisesti pehmeällä ja kostealla liinalla.
- Jos käytät säännöllisesti lyhyitä ohjelmia, laitteeseen voi jäädä rasva- ja kalkkijäämiä. Jotta tämä vältettäisiin, suositlemme pitkän ohjelman valitsemista vähintään 2 kertaa kuukaudessa.
- Suosittelemme käyttämään erityistä astianpesukoneiden puhdistusainetta vähintään kerran kuukaudessa laitteen parhaan suorituskyvyn säilyttämiseksi. Noudata tarkoin tuotepakkauksissa olevia ohjeita.

12. VIANMÄÄRITYS

Laite ei käynnisty tai se pysähtyy kesken pesuohjelman. Tarkista ennen valtuutetun huoltopalvelun puoleen kääntymistä, pystytkö ratkaisemaan ongelman itse taulukon ohjeita noudattaen.



VAROITUS!

Virheellisesti suoritettavat korjaukset voivat aiheuttaa käyttäjälle vakavan turvallisuusvaaran. Korjaustoimenpiteet saa suorittaa vain asiantunteva henkilöstö.

Joidenkin ongelmien kohdalla näytössä näkyy hälytyskoodi.

Suurin osa mahdollisista ongelmista voidaan ratkaista ilman yhteydenottoa valtuutettuun huoltooliikkeeseen.

Ongelma ja hälytyskoodi	Mahdollinen syy ja korjaustoimenpide
Laite ei kytkeydy toimintaan.	<ul style="list-style-type: none"> • Varmista, että pistoke on kiinnitetty pistorasiaan. • Varmista, ettei mikään sulakekotelon sulakkeista ole palanut.
Pesuohjelma ei käynnisty.	<ul style="list-style-type: none"> • Tarkista, että laitteen luukku on suljettu. • Jos ajastin on asetettu, peruuta asetus tai odota, kunnes ajanlaskenta on kulunut umpeen. • Laite on käynnistynyt vedenpehmentimen hartsin laatuksen. Toiminto kestää noin 5 minuuttia.

Ongelma ja hälytyskoodi	Mahdollinen syy ja korjaustoimenpide
Laitteeseen ei tule vettä. Näytössä näkyy <i>10</i> .	<ul style="list-style-type: none"> • Tarkista, että vesihana on auki. • Varmista, ettei vedensyöttöpaine ole liian alhainen. Kysy lisätietoa paikalliselta vesilaitokselta. • Tarkista, ettei vesihana ole tukossa. • Varmista, ettei vedenottoletkun sihti ole tukossa. • Varmista, ettei vedenottoletkussa ole vääntymiä tai taittumuksia.
Koneeseen jää vettä. Näytössä näkyy <i>20</i> .	<ul style="list-style-type: none"> • Tarkista, ettei altaan poistoviemäri ole tukossa. • Varmista, ettei vedenpoistoletkun sihti ole tukossa. • Tarkista, ettei sisäinen suodatusjärjestelmä ole tukossa. • Varmista, ettei tyhjennysletkussa ole vääntymiä tai taittumuksia.
Vesivahinkosuojaus on käytössä. Näytössä näkyy <i>30</i> .	<ul style="list-style-type: none"> • Sulje vesihana ja ota yhteyttä valtuutettuun huolto-palveluun.
Laitteeseen pysähtyy ja käynnistyy useita kertoja toiminnan aikana.	<ul style="list-style-type: none"> • Tämä on normaalia. Täten taataan optimaaliset puhdistustulokset ja energiansäästö.
Ohjelma kestää liian pitkään.	<ul style="list-style-type: none"> • Valitse TimeManager-lisätoiminto ohjelman keston lyhentämiseksi. • Jos Ajustin-lisätoiminto on asetettu, peruuta asetus tai odota, kunnes ajanlaskenta on kulunut umpeen.
Jäljellä oleva aika kasvaa näytössä ja se säätyy lähes ohjelma-ajan loppuun.	<ul style="list-style-type: none"> • Tämä ei ole laitevika. Laitteet toimii virheettömästi.
Ohjelman lisätoiminnot on asetettava jokaisella kerralla uudelleen.	<ul style="list-style-type: none"> • Voit tallentaa omia asetuksia lisätoiminnon MyFavourite-avulla.
Laitteen luukussa on pieni vuoto.	<ul style="list-style-type: none"> • Laitteet eivät ole oikein tasapainotettu. Löysää tai kiristä säädettäviä jalkoja (jos soveltuu). • Laitteen luukua ei ole keskitetty altaaseen. Säädä takimmaista jalkaa (jos soveltuu).
Laitteen luukun sulkeminen on vaikeaa.	<ul style="list-style-type: none"> • Laitteet eivät ole oikein tasapainotettu. Löysää tai kiristä säädettäviä jalkoja (jos soveltuu). • Astioiden osia tulee ulos koreista.
Laitteen sisältä kuuluu kolinaa/iskuääniä.	<ul style="list-style-type: none"> • Astioita ei ole sijoitettu oikein koreihin. Katso lisätietoa korin täyttöä koskevasta esitteestä. • Varmista, että suihkuvarsi pääsee kiertämään vapaasti.

Ongelma ja hälytyskoodi	Mahdollinen syy ja korjaustoimenpide
Laitteen virrankatkaisin laukeaa.	<ul style="list-style-type: none"> • Ampeeriarvo on riittämätön syöttämään virtaa kaikkiin käytössä oleviin laitteisiin samanaikaisesti. Tarkista pistokkeen ampeeriarvo ja mittarin kapasiteetti tai kytke jokin käytössä olevista laitteista pois päältä. • Laitteen sisäisen sähköjärjestelmän vika. Ota yhteyttä valtuutettuun huoltoliikkeeseen.



Katso muita mahdollisia syitä osiosta **"Käyttöönotto"**, **"Päivittäinen käyttö"**, tai **"Vihjeitä ja neuvoja"**.

toistuu, ota yhteyttä valtuutettuun huoltopalveluun.

Jos jotakin hälytyskoodia ei ole kuvattu taulukossa, ota yhteyttä valtuutettuun huoltopalveluun.

Kun olet tarkistanut laitteen, kytke laite pois päältä ja päälle. Jos ongelma

12.1 Pesu- ja kuivaustulokset eivät ole tyydyttävät

Ongelma	Mahdollinen syy ja korjaustoimenpide
Huonot pesutulokset.	<ul style="list-style-type: none"> • Katso lisätietoa osiosta "Päivittäinen käyttö", "Vihjeitä ja vinkkejä" ja korin täyttöä koskevasta esitteestä. • Käytä tehokkaampia pesuohjelmia. • Puhdista suihkuvarret ja sihti. Lue ohjeet kohdasta "Hoito ja puhdistus".
Huonot kuivaustulokset.	<ul style="list-style-type: none"> • Astiat on jätetty liian pitkäksi ajaksi suljetun laitteen sisälle. • Huuhtelukirkaste on loppunut tai sitä ei ole riittävästi. Aseta huuhtelukirkastelokero korkeampaan asentoon. • Muoviset osat voi olla tarpeen kuivata pyyhkeellä. • Kytke lisätoiminto XtraDrypäälle ja aseta AirDry parhaan kuivaustuloksen saavuttamiseksi. • Suosittelemme käyttämään aina huuhtelukirkastetta, myös yhdistelmäpesuainetablettien kanssa.
Laseissa ja muissa astioissa on vaaleita raitoja tai sinertävä pinta.	<ul style="list-style-type: none"> • Huuhtelukirkastetta on annosteltu liikaa. Säädä huuhtelukirkasteen taso alhaisempaan tasoon. • Konetiskiainetta on liian paljon.
Laseissa ja astioissa on tahroja ja kuivia vesipisaroita.	<ul style="list-style-type: none"> • Huuhtelukirkastetta on annosteltu liian vähän. Säädä huuhtelukirkasteen taso korkeampaan tasoon. • Syynä voi olla käytetyn huuhtelukirkasteen laatu.

Ongelma	Mahdollinen syy ja korjaustoimenpide
Astiat ovat märkiä.	<ul style="list-style-type: none"> • Kytke lisätoiminto XtraDry päälle ja aseta AirDry parhaan kuivaustuloksen saavuttamiseksi. • Ohjelmassa ei ole kuivausvaihetta tai sen kuivausohjelman lämpötila on alhainen. • Huuhtelukirkastelokero on tyhjä. • Syynä voi olla käytetyn huuhtelukirkasteen laatu. • Syynä voi olla käytettyjen yhdistelmäpesuainetablettien laatu. Kokeile toista merkkiä tai ota käyttöön huuhtelukirkastelokero ja käytä huuhtelukirkastetta yhdistelmäpesuainetablettien kanssa.
Laitteen sisäosa on märkä.	<ul style="list-style-type: none"> • Tämä ei merkitse laitevikaa, se johtuu seiniin tiivistyneestä ilmankosteudesta.
Epätavallinen määrä vaahdotoa pesun aikana.	<ul style="list-style-type: none"> • Käytä ainoastaan astianpesukoneisiin tarkoitettua konetiskiainetta. • Huuhtelukirkastelokero vuotaa. Ota yhteyttä valtuutettuun huoltoliikkeeseen.
Ruokailuvälineissä on ruosteen merkkejä.	<ul style="list-style-type: none"> • Pesuvedessä on liikaa suolaa. Katso kohta "Vedenpehmentin". • Hopeisia ja ruostumattomasta teräksestä valmistettuja ruokailuvälineitä on sekoitettu. Vältä sekoittamista hopeisia ja ruostumattomasta teräksestä valmistettuja ruokailuvälineitä.
Lokerossa on pesuainejäämiä ohjelman päättyessä.	<ul style="list-style-type: none"> • Pesutabletti juuttui lokeroon ja vesi ei huuhdellut sitä kokonaan pois tämän vuoksi. • Vesi ei huuhtele pesuainetta pois lokerosta. Varmista, ettei suihkuvarsi ole juuttunut kiinni tai tukossa. • Varmista, etteivät korissa olevat astiat estä pesuainelokeron avautumista.
Laitteessa on hajuja.	<ul style="list-style-type: none"> • Katso "Sisätilan puhdistaminen".
Kalkkijäämiä astioissa, altaassa ja luukun sisäosassa.	<ul style="list-style-type: none"> • Alhainen suolasäiliön taso, tarkista suolan merkkivalo. • Suolasäiliön kansi on löysä. • Huomattava veden kovuus. Katso kohta "Vedenpehmentin". • Käytä suolaa ja aseta vedenpehmentimen regenerointi jopa yhdistelmäpesuainetabletteja käyttäessä. Katso kohta "Vedenpehmentin". • Jos kalkkikertymiä on edelleen, puhdista laite tähän tarkoitukseen tarkoitetulla puhdistusaineella. • Kokeile toista konetiskiainetta. • Ota yhteyttä konetiskiaineen valmistajaan.

Ongelma	Mahdollinen syy ja korjaustoimenpide
Astiat ovat himmeitä, värjäytyneitä tai haljenneita.	<ul style="list-style-type: none"> • Varmista, että laitteessa pestään ainoastaan konepesun kestäviä astioita. • Täytä ja tyhjennä kori varoen. Katso lisätietoa korin täyttöä koskevasta esitteestä. • Aseta arkalaatuiset astiat yläkoriin.



Katso muita mahdollisia syitä osiosta **"Käyttöönotto"**, **"Päivittäinen käyttö"**, tai **"Vihjeitä ja vinkkejä"**.

13. TEKNISET TIEDOT

Mitat	Leveys / korkeus / syvyys (mm)	596 / 818-898 / 550
Sähköliitäntä ¹⁾	Jännite (V)	200 - 240
	Taajuus (Hz)	50 / 60
Vedenpaine	bar (minimi- ja maksimiarvo)	0.5 - 8
	Mpa (minimi- ja maksimiarvo)	0.05 - 0.8
Vesiliitäntä	Kylmä tai kuuma vesi ²⁾	maks. 60 °C
Kapasiteetti	Astiaston koko (henkilöluku)	13
Energiankulutus	Päällä (W)	5.0
Energiankulutus	Pois päältä (W)	0.10

¹⁾ Katso arvot arvokilvestä.

²⁾ Jos vesi kuumennetaan vaihtoehdoisen, ympäristöystävällisemmän energian avulla (esim. aurinkopaneelit, tuulivoima), käytä kuumaa vettä energiankulutuksen vähentämiseksi.

14. YMPÄRISTÖNSUOJELU

Kierrätä materiaalit, jotka on merkitty merkillä . Kierrätä pakkaus laittamalla se asianmukaiseen kierrätysastiaan. Suojele ympäristöä ja ihmisten terveyttä kierrättämällä sähkö- ja elektroniikkaromut. Älä hävitä merkillä

merkittyjä kodinkoneita kotitalousjätteen mukana. Palauta tuote paikalliseen kierrätyskeskukseen tai ota yhteyttä paikalliseen viranomaiseen.

INNHold

1. SIKKERHETSINFORMASJON.....	26
2. SIKKERHETSANVISNINGER.....	27
3. PRODUKTBESKRIVELSE.....	29
4. BETJENINGSPANEL.....	30
5. PROGRAMMER.....	30
6. INNSTILLINGER.....	32
7. TILVALG.....	35
8. FØR FØRSTE GANGS BRUK.....	36
9. DAGLIG BRUK.....	37
10. RÅD OG TIPS.....	39
11. STELL OG RENGJØRING.....	40
12. FEILSØKING.....	42
13. TEKNISKE DATA.....	46

VI TENKER PÅ DEG

Takk for at du har kjøpt et produkt fra Electrolux. Du har valgt et produkt som bringer flere tiår med erfaring og innovasjon med seg. Genial og stilig, og den er designet med tanke på deg. Du kan være trygg på at du får gode resultater hver gang du bruker den.

Velkommen til Electrolux.

Gå inn på nettstedet vårt for å:



Få råd om bruk, finne brosjyrer, feilsøking, serviceinformasjon:
www.electrolux.com/webselfservice



Registrer produktet ditt for å få bedre service:
www.registerelectrolux.com



Kjøp tilbehør, forbruksvarer og originale reservedeler til produktet ditt:
www.electrolux.com/shop

KUNDESTØTTE OG SERVICE

Bruk alltid originale reservedeler.

Når du kontakter vår autoriserte serviceavdeling, må du sørge for å ha følgende data for hånden: Modell, PNC (produktnummer), serienummer.

Informasjonen finner du på typeskiltet.

 Advarsel/Forsiktig – Sikkerhetsinformasjon

 Generell informasjon og tips

 Miljøinformasjon

Med forbehold om endringer.

1. ⚠ SIKKERHETSINFORMASJON

Les instruksjonene nøye før montering og bruk av produktet. Produsenten er ikke ansvarlig for personskader eller andre skaper som følge av feilaktig installasjon eller bruk. Ta alltid vare på instruksjonene på et tilgjengelig sted for fremtidig referanse.

1.1 Sikkerhet for barn og utsatte personer

- Dette produktet kan brukes av barn fra 8 år og oppover og personer med reduserte fysiske, sensoriske eller mentale evner eller manglende erfaring og kunnskap hvis de har tilsyn eller får instruksjon i sikker bruk av produktet og forstår hvilke farer som kan inntreffe.
- Ikke la barn leke med produktet.
- Oppbevar alle vaskemidler utilgjengelig for barn.
- Hold barn og kjæledyr borte fra produktet når døren er åpen.
- Rengjøring og vedlikehold av produktet skal ikke utføres av barn med mindre de er under tilsyn.

1.2 Generelt om sikkerhet

- Dette produktet er kun ment for bruk i husholdninger og liknende bruk som:
 - gårdshus; personalkjøkken i butikker, på kontorer og andre arbeidsmiljøer;
 - av gjester på hoteller, moteller, pensjonater og andre boligtyper.
- Produktets spesifikasjoner må ikke endres.
- Driftsvanntrykket (minimum og maksimum) må være mellom 0.5 (0.05) / 8 (0.8) bar (Mpa)
- Overhold maksimalt antall 13 kuverter.
- Om strømledningen er skadet må den erstattes av produsenten, et autorisert servicesenter eller likt kvalifiserte personer for å unngå skader.

- Plasser kniver og bestikk med skarpe kanter i bestikkurven med spissen ned eller i en horisontal posisjon.
- Ikke la produktets dør stå åpen, uten tilsyn, for å forhindre at noen faller over den.
- Slå av produktet og trekk støpselet ut av stikkontakten før det utføres noe vedlikehold.
- Ikke bruk høytrykksspyler og/eller damp til å rengjøre produktet.
- Ventilasjonsåpningene på basen (hvis aktuelt) må ikke blokkeres av et teppe.
- Produktet skal kobles til vannforsyningen med det nye medfølgende slangesettet. Gamle slangesett må ikke brukes på nytt.

2. SIKKERHETSANVISNINGER

2.1 Montering

- Fjern all emballasje.
- Ikke monter eller bruk et skadet produkt.
- Ikke monter eller bruk produktet på steder der temperaturen er lavere enn 0 °C.
- Følg monteringsanvisningene som følger med produktet.
- Sørg for at produktet er montert under og ved siden av stabile seksjoner.

2.2 Elektrisk tilkoping



ADVARSEL!

Fare for brann og elektrisk støt.

- Produktet må være jordet.
- Kontroller at det er samsvar mellom den elektriske informasjonen på typeskiltet og strømforsyningen i huset. Hvis det ikke er det, må du kontakt en elektriker.
- Bruk alltid en korrekt montert, jordet stikkontakt.
- Ikke bruk doble stikkontakter eller skjøteledninger.
- Pass på at støpselet og strømkabelen ikke blir påført skade. Hvis strømkabelen må erstattes, må dette

utføres av vårt Autoriserte servicesenter.

- Ikke sett støpselet i stikkontakten før monteringen er fullført. Kontroller at det er tilgang til stikkontakten etter monteringen.
- Ikke trekk i kabelen for å koble fra produktet. Trekk alltid i selve støpselet.
- Dette produktet er i overensstemmelse med EØS-direktivene.
- Bare for Storbritannia og Irland. Produktet har en 13 A-stikkontakt. Skulle det bli nødvendig å skifte sikringen i stikkontakten, bruk en sikring: 13 amp ASTA (BS 1362).

2.3 Vanntilkoping

- Ikke påfør skade på vannslangene.
- La vannet renne til det er rent og klart før du kopler til nye rør eller rør som ikke er blitt brukt på lengre tid, der reparasjonsarbeid er blitt utført eller nye enheter er blitt montert (vannmalere osv.).
- Sørg for at det ikke er synlige vannlekkasjer under og etter første gangs bruk av produktet.

- Vanninntaksslangen har en sikkerhetsventil og en dobbel mantel med en indre strømledning.

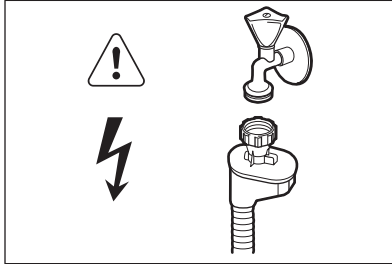

ADVARSEL!
Farlig spenning.

- Hvis vanninntaksslangen er defekt, må du umiddelbart stenge vannkranen og trekke ut støpselet. Kontakt servicesenteret for å bytte ut vanninntaksslangen.

2.4 Bruk

- Ikke sitt eller stå på den åpne døren.
- Oppvaskmidler er farlig. Følg sikkerhetsinstruksjonene på oppvaskmiddelpakken.
- Ikke drikk eller lek med vann i produktet.
- Ikke ta ut oppvasken fra produktet før oppvaskprogrammet er ferdig. Det

kan være oppvaskmiddel på oppvasken.

- Produktet kan slippe ut varm damp, hvis du åpner døren mens et oppvaskprogram er i gang.
- Ikke legg brennbare produkter, eller gjenstander som er fuktet med brennbare produkter, inn i eller i nærheten av produktet.

2.5 Service

- Kontakt et autorisert servicesenter for å reparere produktet. Vi anbefaler at du bare bruker originale reservedeler.
- Når du kontakter servicesenteret, må du sørge for at du har følgende informasjon, som du finner på typeskiltet, tilgjengelig.
Modell:
PNC (produktnummer) :
Serienummer:

2.6 Avfallsbehandling



ADVARSEL!
Fare for skade og kvelning.

- Koble produktet fra strømmen.
- Kutt av strømkabelen og kast den.
- Fjern dørlåsen for å forhindre at barn og dyr stenger seg inne i produktet.

3. PRODUKTESKRIVELSE

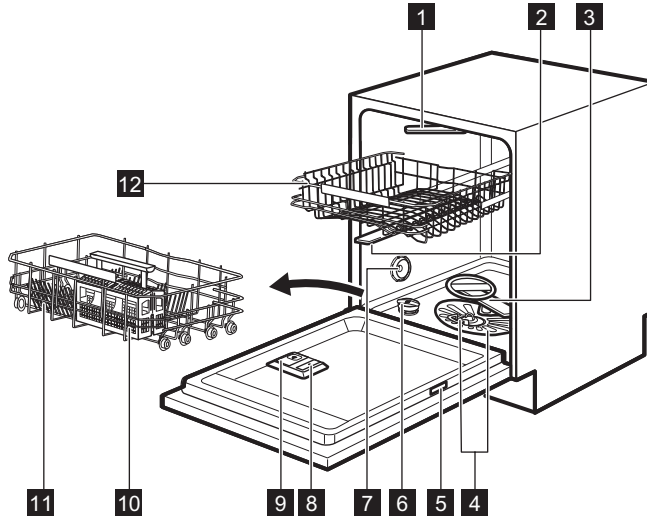

- | | |
|-------------------------------|--------------------------------|
| 1 Øverste spylearm | 8 Skyllemiddelbeholder |
| 2 Øvre spylearm | 9 Oppvaskmiddelbeholder |
| 3 Nedre spylearm | 10 Bestikkurv |
| 4 Filtre | 11 Nedre kurv |
| 5 Typeskilt | 12 Øvre kurv |
| 6 Saltbeholder | |
| 7 Ventilasjonsåpningen | |

3.1 Beam-on-Floor

Beam-on-Floor er et lys som vises på gulvet under produktets dør.

- Når programmet starter, tennes det røde lyset og lyser så lenge programmet varer.
- Når programmet er ferdig, tennes et grønt lys.
- Når produktet har en feil, vil det røde lyset blinke.

i Beam-on-Floor slukkes når produktet slås av.

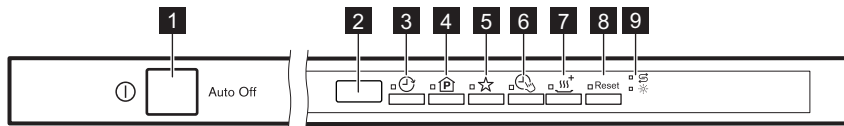

i Når AirDry aktiveres under tørkefasen, vil projeksjonen på gulvet kanskje ikke være synlig. Se på betjeningspanelet for å se om syklusen har avsluttet.

4. BETJENINGSPANEL







- | | |
|----------------------------|----------------------------|
| 1 På/av-knapp | 6 TimeManager-knapp |
| 2 Display | 7 XtraDry-knapp |
| 3 Delay-knapp | 8 Reset-knapp |
| 4 Program-knapp | 9 Indikatorer |
| 5 MyFavourite-knapp | |

4.1 Indikatorer

Indikator	Beskrivelse
	Skylemiddelindikator. Den er av når programmet er i bruk.
	Saltindikator. Den er av når programmet er i bruk.

5. PROGRAMMER

Program	Grad av smuss Type vask	Programfaser	Tilvalg
P1 ECO 1)	<ul style="list-style-type: none"> • Normalt skittent • Servise og bes-tikk 	<ul style="list-style-type: none"> • Forvask • Vask 50 °C • Skylling • Tørk 	<ul style="list-style-type: none"> • TimeManager • XtraDry
P2 AUTO 2)	<ul style="list-style-type: none"> • Alt • Servise, bes-tikk, gryter og panner 	<ul style="list-style-type: none"> • Forvask • Vask på 45 °C til 70 °C • Skylling • Tørk 	<ul style="list-style-type: none"> • XtraDry
P3  3)	<ul style="list-style-type: none"> • Blandet smuss-grad • Servise, bes-tikk, gryter og panner 	<ul style="list-style-type: none"> • Forvask • Vask på 50 °C og 65 °C • Skylling • Tørk 	<ul style="list-style-type: none"> • TimeManager • XtraDry
P4 	<ul style="list-style-type: none"> • Meget skittent • Servise, bes-tikk, gryter og panner 	<ul style="list-style-type: none"> • Forvask • Vask 70 °C • Skylling • Tørk 	<ul style="list-style-type: none"> • XtraDry • TimeManager

Program	Grad av smuss Type vask	Programfaser	Tilvalg
P5  4)	<ul style="list-style-type: none"> Nytt smuss Servise og bestikk 	<ul style="list-style-type: none"> Vask 60 °C Skylling 	<ul style="list-style-type: none"> XtraDry
P6  5)	<ul style="list-style-type: none"> Alt 	<ul style="list-style-type: none"> Forvask 	

1) Med dette programmet får du mest mulig effektivt vann- og energiforbruk for normalt skittent bestikk og servise. (Dette er standardprogrammet for testinstitutter).





2) Produktet registrerer hvor skittent og hvor mye servise som er satt i kurvene. Den regulerer vanntemperaturen og -mengden, energiforbruket og programtiden automatisk.

3) Dette programmet kan brukes til å vaske servise med blandet smussgrad. Meget skitten oppvask i den nederste kurven og normalt skitten oppvask i den øverste kurven. Trykket og temperaturen på vannet i den nedre kurven er høyere enn i den øvre kurven.

4) Dette programmet kan brukes til å vaske servise med nytt smuss. Det gir gode oppvaskresultater på kort tid.

5) Med dette programmet kan du raskt skylle av oppvasken for å forhindre at matrester fester seg og at det dannes lukt i produktet. Ikke bruk oppvaskmiddel med dette programmet.

5.1 Forbruksverdier

Program 1)	Vann (l)	Energi (kWh)	Varighet (min)
P1 ECO	10.2	0.832	225
P2 AUTO	7 - 14	0.6 - 1.6	40 - 154
P3 	14 - 16	1.2 - 1.5	140 - 156
P4 	12.5 - 14.5	1.4 - 1.7	160 - 170
P5 	10	0.9	30
P6 	4	0.1	14

1) Vanntrykk og -temperatur, og tilvalgene og mengden servise som er satt inn kan endre verdiene.

5.2 Informasjon for testinstitutter

For all nødvendig informasjon om testytelse, send en e-post til:

info.test@dishwasher-production.com

Skriv ned PNC (produktnummer), som du finner på typeskiltet.

6. INNSTILLINGER

6.1 Programvalgmodus og brukermodus

Når produktet er i programvalgmodus er det mulig å stille inn et program og å gå inn i brukermodus.

I brukermodus kan følgende innstillinger endres:

- Nivået på vannmykner i henhold til vannhardheten.
- Aktivering eller deaktivering av lydsignal for at programmet er ferdig.
- Aktivering eller deaktivering av varsel om tømning av skyllemiddel.
- Nivået av skyllemiddel i henhold til nødvendig dosering.
- Aktivering eller deaktivering av tilvalget AirDry.

Disse innstillingene vil bli lagret til du endrer dem igjen.

Hvordan stille inn programvalgmodus

Produktet er i programvalgmodus når displayet viser programnummer **P1**.

Hardhet vann

Tyske grader (dH°)	Franske grader (°fH)	mmol/l	Clarkegrader	Nivå på vannanlegger
47 – 50	84 – 90	8,4 – 9,0	58 – 63	10
43 – 46	76 – 83	7,6 – 8,3	53 – 57	9
37 – 42	65 – 75	6,5 – 7,5	46 – 52	8
29 – 36	51 – 64	5,1 – 6,4	36 – 45	7
23 – 28	40 – 50	4,0 – 5,0	28 – 35	6
19 – 22	33 – 39	3,3 – 3,9	23 – 27	5 ¹⁾
15 – 18	26 – 32	2,6 – 3,2	18 – 22	4
11 – 14	19 – 25	1,9 – 2,5	13 – 17	3
4 – 10	7 – 18	0,7 – 1,8	5 – 12	2
<4	<7	< 0,7	< 5	1 ²⁾

1) Fabrikkinnstilling.

2) Ikke bruk salt på dette nivået.

Når du aktiverer produktet er det vanligvis i programvalgmodus. Men om dette ikke skjer kan du stille inn programvalgmodus på følgende måte:

Trykk og hold **Reset** til produktet er i programvalgmodus.

6.2 Vannhardheten

Vannmykneren fjerner mineraler fra vannforsyningen, som ellers ville ha skadelig effekt på vaskeresultatene og produktet.

Jo mer vannet inneholder av disse mineralene, dess hardere er vannet. Vannhardhet måles i tilsvarende skalaer.

Vannmykneren må justeres i henhold til vannhardheten der du bor. Det lokale vannverket kan gi opplysninger om hardheten til vannet der du bor. Det er viktig å stille vannhardheten inn på riktig nivå for å sikre gode vaskeresultater.

Enten du bruker standard oppvaskmiddel eller multi-tabletter (med eller uten salt), angi egnet vannhardhetsnivå for å holde indikatoren for påfylling av salt aktivert.

- i** Multi-tabletter med salt er ikke effektive nok til å mykne hardt vann.

Hvordan stille inn vannhardhet

Produktet må være i programvalgmodus.

1. For å aktivere brukermodus, trykk inn og hold og samtidig til , , , og begynner å blinke og displayet er tomt.
2. Trykk .
 - Indikatorene , , og slukkes.
 - Indikatoren fortsetter å blinke.
 - Displayet viser den gjeldene vannhardhetsinnstillingen f. eks. $5 L = \text{nivå } 5$.
3. Trykk på gjentatte ganger for å endre innstillingen.
4. Trykk på på-/av-knappen for å bekrefte innstillingen.

6.3 Skyllmiddelbeholderen

Skyllmiddel bidrar til å tørke oppvasken uten striper og flekker.

Skyllmiddel porsjoneres automatisk ut under den varme skyllefasen.

Du kan justere mengden skyllmiddel som slippes ut mellom nivå 1 (minimum mengde) og nivå 6 (maksimum mengde). Nivå 0 deaktiverer skyllmiddelbeholder og ingen skyllmiddel slippes ut.

Fabrikkinnstilling: nivå 4.

Still inn doseringen av skyllmiddel

Produktet må være i programvalgmodus.

1. For å aktivere brukermodus, trykk inn og hold og samtidig til , , , og begynner å blinke og displayet er tomt.
2. Trykk .
 - Indikatorene , , og slukkes.
 - Indikatoren fortsetter å blinke.
 - Displayet viser den gjeldene innstillingen: f. eks. $4A = \text{nivå } 4$.
 - Nivået på skyllmiddel er fra 0A til 6A.
 - Nivå 0 = ikke noe skyllmiddel doseres.
3. Trykk på gjentatte ganger for å endre innstillingen.
4. Trykk på på-/av-knappen for å bekrefte innstillingen.

6.4 Varsling om tom skyllmiddelbeholder

Skyllmiddel bidrar til å tørke oppvasken uten striper og flekker.

Skyllmiddel porsjoneres automatisk ut under den varme skyllefasen.

Når skyllmiddelkammeret er tomt, vil skyllmiddelindikatoren slå seg på og be deg om å fylle på skyllmiddel. Hvis du bruker multi-tabletter med skyllmiddel og er fornøyd med tørkeresultatet, kan du deaktivere varselet om å fylle på skyllmiddel. Vi anbefaler imidlertid at du alltid bruker skyllmiddel for best mulig tørkeresultat.

Hvis du bruker standard oppvaskmiddel eller multi-tabletter uten skyllmiddel, aktiverer du varslingen å holde indikatoren for påfylling av skyllmiddel aktivert.

Slik deaktiverer du varsel om tom skyllmiddelbeholder

Produktet må være i programvalgmodus.

1. For å gå i brukermodus, trykk og hold og samtidig til indikatorene

- 🕒, 🏠, ☆, 🖱️ og 📶 begynner å blinke og displayet er tomt.
- Trykk 🏠.
 - Indikatorene 🕒, ☆, 🖱️ og 📶 slukkes.
 - Indikatoren 🏠 fortsetter å blinke.
 - Displayet viser gjeldende innstilling: $! d$ = varsling for tom skyllemiddelbeholderen er aktivert (fabrikkinnstilling).
 - Trykk på 🏠 for å endre innstillingen. $0 d$ = varsel for tom skyllemiddelbeholder er deaktivert.
 - Trykk på på-/av-knappen for å bekrefte innstillingen.

6.5 Lydsignaler

Lydsignal høres når det oppstår en feilfunksjon i produktet. Det er ikke mulig å deaktivere disse lydsignalene.

Det vil også lyde et lydsignal når programmet er ferdig. Dette lydsignalet er av ved standard, men det er mulig å aktivere det.

Slik aktiverer du lydsignaler ved programslutt

Produktet må være i programvalgsmodus.

- For å aktivere brukermodus, trykk inn og hold 🏠 og ☆ samtidig til 🕒, 🏠, ☆, 🖱️ og 📶 begynner å blinke og displayet er tomt.
- Trykk på 🖱️.
 - Indikatorene 🕒, 🏠, ☆ og 📶 slukkes.
 - Indikatoren 🖱️ fortsetter å blinke.
 - Displayet viser gjeldende innstilling: $0 b$ = lydsignal av.
- Trykk på 🖱️ for å endre innstillingen. $! b$ = Lydsignal på.
- Trykk på på-/av-knappen for å bekrefte innstillingen.

6.6 AirDry

AirDry forbedrer tørkeresultatet med mindre energiforbruk.

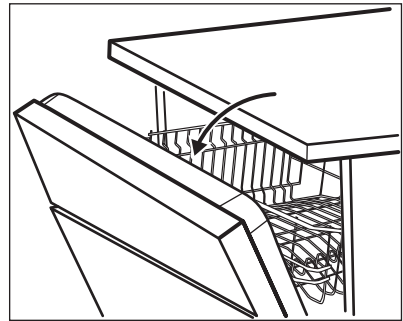

i Når tørkefasen er i gang, åpner en enhet produktets dør. Døren står da på gløtt.

! **FORSIKTIG!** Ikke prøv å lukke produktets dør innen 2 minutter etter en automatisk åpning. Dette kan skade produktet.

AirDry aktiveres automatisk med alle programmene, bortsett fra 📶.

For å forbedre tørkeytelsen, kan du henvise til tilvalget XtraDry eller aktivere AirDry.

Deaktivere AirDry

Produktet må være i programvalgsmodus.

- For å aktivere brukermodus, trykk inn og hold 🏠 og ☆ samtidig til 🕒, 🏠, ☆, 🖱️ og 📶 begynner å blinke og displayet er tomt.
- Trykk 📶.
 - Indikatorene 🕒, 🏠, ☆ og 🖱️ slukkes.
 - Indikatoren 📶 fortsetter å blinke.
 - Displayet viser gjeldende innstilling: $! 0$ = AirDry aktivert.
- Trykk på 📶 for å endre innstillingen: $0 0$ = AirDry deaktivert.

4. Trykk på på-/av-knappen for å bekrefte innstillingen.

6.7 MyFavourite

Med dette tilvalget kan du angi og lagre programmet som du bruker ofte.

Du kan bare lagre 1 program. En ny innstilling sletter den forrige innstillingen.

Hvordan lagre MyFavourite-programmet

1. Still inn programmet som du vil lagre. Du kan også velge tilgjengelige tilvalg sammen med programmet.

2. Trykk og hold ☆ nede til den tilhørende indikatoren tennes med et rødt lys.

Slik stiller du inn MyFavourite-programmet

Trykk på ☆.

- MyFavourite-indikatoren tennes.
- Displayet viser nummeret og varigheten til programmet.
- Hvis tilvalg er lagret sammen med programmet, vil indikatorene relatert til tilvalgene tennes.

7. TILVALG



Ønsket tilvalg må aktiveres hver gang før du starter et program.

Det er ikke mulig å aktivere eller deaktivere alternativer mens et program er i bruk.



Ikke alle alternativer er kompatible med hverandre. Om du har valgt alternativer som ikke er kompatible vil produktet automatisk deaktivere ett eller flere av dem. Kun indikatorene for alternativene som fortsatt er aktive forblir tent.

7.1 XtraDry

Aktiver dette tilvalget hvis du vil gjøre tørkeresultatet bedre. Når dette tilvalget brukes kan noen programmets varighet, vannforbruk og den siste skylletemperatur påvirkes.

Tilvalget XtraDry er et permanent tilvalg for alle programmet, bortsett fra **ECO**, og må ikke velges for hver syklus.

Hver gang **ECO** blir aktivert, er tilvalget XtraDry av og må bli valgt manuelt. I andre programmer er innstillingen til XtraDry permanent og brukes automatisk i neste sykluser. Denne konfigurasjonen kan endres når som helst.

Aktivering av tilvalget XtraDry deaktiverer TimeManager.

Hvordan slå på XtraDry

Trykk på . Den tilhørende indikatoren tennes.

Hvis dette tilvalget ikke er tilgjengelig for programmet vil ikke tilhørende indikator dukke opp eller den vil blinke hurtig i noen sekunder og deretter slukke. Displayet viser den oppdaterte programvarigheten.

7.2 TimeManager

TimeManager lar deg redusere det valgte programmets varighet.

Den totale programvarigheten reduseres med ca. 50 %.

Vaskeresultatene er det samme som med normal programvarighet. Tørkeresultatene kan reduseres.

Dette tilvalget øker trykket og temperaturen i vannet. Vaske- og tørkefasene er kortere.

TimeManager er av som standard, men det er mulig å aktivere det manuelt. Dette tilvalget kan ikke kombineres med XtraDry.

Hvordan slå på TimeManager

Trykk på , og den tilhørende indikatoren tennes.

Hvis dette tilvalget ikke er tilgjengelig for programmet vil tilhørende indikator ikke

tenne eller den vil blinke hurtig i noen sekunder og deretter slukke. Displayet viser den oppdaterte programvarigheten.

8. FØR FØRSTE GANGS BRUK

1. Sikre at nivået på vannmykneren passer til hardheten for vannforsyningen. Om ikke, juster nivået på vannmykneren.
2. Fyll saltbeholderen.
3. Fyll skyllemiddelbeholderen.
4. Åpne vannkranen.
5. Start et program for å fjerne eventuelle vaskemiddelrester som fortsatt kan befinne seg i produktet. Ikke bruk oppvaskmiddel og ikke sett noe i kurvene.

Når du starter et program, kan produktet bruke opptil fem minutter på å lade harpiksen i vannhardheten på nytt. Det ser ut som produktet ikke fungerer. Vaskefasen starter bare etter at denne prosedyren er fullført. Prosedyren blir gjentatt periodisk.

8.1 Saltbeholderen



FORSIKTIG!

Bruk kun salt som er beregnet for oppvaskmaskiner.

Saltet brukes til å lade opp harpiksen i vannmykneren og til å sikre gode vaskeresultater i daglig bruk.

Hvordan fyller du saltbeholderen

1. Drei lokket på saltbeholderen mot klokken og fjern det.
2. Fyll 1 liter vann i saltbeholderen (kun første gang).
3. Fyll saltbeholderen med oppvaskmaskinsalt.

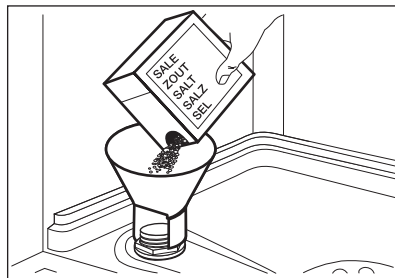

4. Fjern saltsøl rundt åpningen på saltbeholderen.

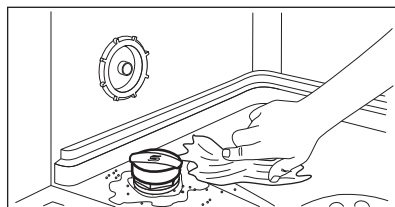

5. Lukk saltbeholderen ved å dreie lokket med klokken.



FORSIKTIG!

Det kan komme vann og salt ut av saltbeholderen når du fyller den. For å forhindre korrosjon, må du starte et program umiddelbart etter at du har fylt saltbeholderen.

8.2 Hvordan fylle skyllemiddelbeholderen

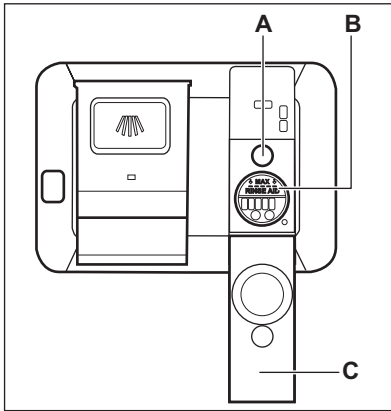

FORSIKTIG!
Bruk kun skyllemiddel som er beregnet for oppvaskmaskiner.

1. Åpne lokket (C).
2. Fyll skyllemiddel (B) til skyllemiddelbeholderen når markeringen "MAX".
3. Tørk bort skyllemiddelsøl med en absorberende klut for å unngå for mye skumdannelse.
4. Lukk lokket. Påse at lokket smetter i posisjon.



Fyll skyllemiddelbeholder igjen når indikatoren (A) blir blank.



Hvis du bruker multi-tabletter og tørkeresultatet er godt nok, kan du deaktivere indikasjonen for påfyllingen av skyllemiddel.

Vi anbefaler å alltid bruke skyllemiddel for bedre tørkeresultat, også i kombinasjon med multi-tabletter som inneholder skyllemiddel.

9. DAGLIG BRUK

1. Åpne vanntilførselen.
2. Trykk på av/på-knappen for å slå på produktet.

Sikre at produktet er i programvalgmodus.

- Fyll saltbeholderen hvis saltindikatoren er på.
 - Fyll skyllemiddelbeholderen hvis skyllemiddel-indikatoren er på.
3. Fyll kurvene.
 4. Tilsett oppvaskmaskinmiddel.
 5. Velg og start riktig program for den aktuelle oppvasktypen og smussgrad.

9.1 Bruke oppvaskmiddel

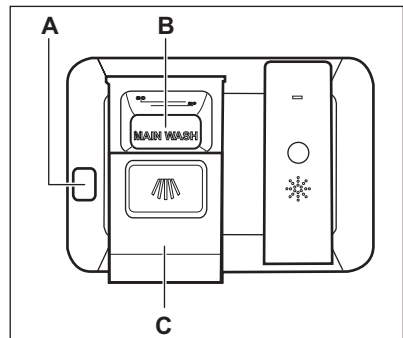

FORSIKTIG!
Bruk kun rengjøringsmiddel som er laget spesielt for oppvaskmaskiner.

1. Trykk åpne-knappen (A) for å åpne lokket (C).
2. Ha i oppvaskmiddel, i pulver eller tablett, i beholderen (B).

3. Hvis oppvaskprogrammet har forvask, fyller du litt oppvaskmiddel på innsiden av produktets dør.
4. Lukk lokket. Sørg for at lokket låses inn i posisjon.

9.2 Stille inn og starte et program



Auto Off-funksjonen

Denne funksjonen minker energiforbruket ved å automatisk deaktivere produktet når det ikke er i bruk.

Funksjonen tas i bruk:

- 5 minutter etter at programmet er fullført.
- Etter 5 minutter om programmet ikke har startet.

Starte et program

1. Hold døren til produktet åpen.
2. Trykk på av/på-knappen for å slå på produktet. Sikre at produktet er i programvalgmodus.
3. Trykk på  flere ganger inntil displayet viser nummeret på det programmet du vil skal starte. Displayet viser programnummeret i ca. 3 sekunder og så viser det programmets varighet.
 - Om du vil velge MyFavourite-programmet, trykk på .
 - Indikatorene for tilvalgene som er relatert til MyFavourite-programmet dukker opp.
4. Still inn de relevante tilvalgene.
5. Lukk produktets dør for å starte programmet.

Starte et program med starttidsforvalg

1. Still inn et program.
2. Trykk på  gjentatte ganger til displayet viser starttidsforvalget som du ønsker å starte fra (fra 1 til 24 timer).

Indikatoren for starttidsforvalg tennes.

3. Lukk produktets dør for å starte nedtellingen.

Mens en nedtelling kjører er det mulig å øke starttidsforvalg men ikke endre valg av programmet og andre tilvalg.

Når nedtellingen er ferdig, starter programmet.

Åpne døren mens produktet er i bruk

Hvis du åpner døren mens et program går, vil produktet stoppe. Det kan påvirke energiforbruket og programvarigheten. Når du lukker døren, vil produktet fortsette fra der det ble avbrutt.



Hvis døren er åpen i mer enn 30 sekunder i løpet av tørkefasen blir det aktuelle programmet avsluttet. Dette skjer ikke dersom døren åpnes av funksjonen AirDry.



FORSIKTIG!

Ikke prøv å lukke produktets dør innen 2 minutter etter AirDry åpner den automatisk, siden dette kan føre til skade på produktet. Etterpå lukkes døren i 3 minutter til, og programmet slutter.

Avbryte starttidsforvalget mens nedtellingen er i gang

Når du avbryter starttidsforvalget, må du angi programmet og tilvalgene igjen.

Trykk og hold **Reset** til produktet er i programvalgmodus.

Avbryte programmet

Trykk og hold **Reset** til produktet er i programvalgmodus.

Kontroller at det er oppvaskmiddel i oppvaskmiddelbeholderen før du starter et nytt program.

Programslutt

Når programmet er ferdig og du åpner døren, blir produktet automatisk deaktivert.

Steng vannkranen.

10. RÅD OG TIPS

10.1 Generelt

De følgende hintene sørger for optimal vaske- og tørkeresultat ved daglig bruk og også hjelpe til med å beskytte miljøet.

- Fjern større matrester fra oppvasken og ha i søppelet.
- Ikke forhåndsvask oppvask for hånd. Ved behov, bruk forvaskprogrammet (dersom det er tilgjengelig) eller velg et program med en forvaskfase.
- Bruk alltid hele plassen i kurvene.
- Når du setter inn oppvask, påse at gjenstandene kan nås skikkelig og vaskes av vannet som kommer ut av spylearmdysene. Påse at ingen gjenstander berører eller dekker hverandre.
- Du kan bruke oppvaskmiddel, skyllemiddel og salt separat eller multitabletter (f.eks. "3in1", "4in1", "All in 1"). Følg instruksene som står skrevet på pakken.
- Velg program i henheng til type oppvask og hvor skitten den er. Med ECO-programmet får du mest effektiv bruk av vann og energiforbruk for servise og bestikk som er normalt skittent.

10.2 Bruk salt, skyllemiddel og såpe

- Bare bruk salt, skyllemiddel og såpe som er beregnet på oppvaskmaskiner. Andre produkter kan skade produktet.
- I områder med hardt og veldig hardt vann anbefaler vi å bruke enkelt oppvaskmiddel (pudder, gele, tabletter uten tilleggsfunksjoner), skyllemiddel og salt separat for optimale rengjørings- og tørkeresultater.
- Minst én gang i måneden bør produktet brukes med et rensemiddel

som er spesielt tilpasset dette formålet.

- Oppvaskmiddeltablettene vil ikke løses helt opp ved bruk av korte programmer. For å forhindre rester på serviset, anbefaler vi at du bruker tabletter sammen med lange programmer.
- Ikke bruk mer enn riktig mengde oppvaskmiddel. Les anvisningene fra produsenten på oppvaskmiddelet.

10.3 Slik gjør du om du ikke lenger ønsker å bruke multitabletter

Utfør følgende prosedyre før du begynner å bruke separat rengjøringsmiddel, salt og skyllemiddel.

1. Still inn det høyeste nivået på vannmykneren.
2. Sikre at beholderne for salt og skyllemiddel er fulle.
3. Start det korteste programmet med en skyllefase. Ikke tilsett vaskemiddel og ikke sett noe i kurvene.
4. Når programmet er ferdig, juster vannmykneren i henhold til vannhardheten der du bor.
5. Juster mengden skyllemiddel som slippes ut.
6. Aktiver varsel om tømning av skyllemiddel.

10.4 Fylle kurvene

- Produktet skal kun brukes til å vaske gjenstander som er oppvaskmaskinsikre.
- Ikke bruk produktet til å vaske gjenstander som er laget av tre, horn, aluminium, tinn eller kobber.
- Du må ikke plassere vannabsorberende gjenstander i produktet (svamper, kjøkkenhåndklær).

- Fjern større matrester fra oppvasken og ha i søppelet.
- Bløtgjør brent mat som sitter fast på gjenstandene.
- Sett dype gjenstander (kopper, glass og kjeler) med åpningen ned.
- Forsikre deg om at ikke glassene ikke står helt inntil hverandre.
- Legg bestikk og små gjenstander i bestikkurven.
- Plasser lette redskaper i den øvre kurven. Forsikre deg om at gjenstandene ikke kan bevege seg.
- Forsikre deg om at spylearmene kan bevege seg fritt før du starter et program.

10.5 Før start av et program

Påse at:

- Filtrene er rene og korrekt installert.
- Lokket på saltbeholderen sitter stramt på.

- Spylearmene er ikke tette.
- Oppvaskmaskinsalt og skyllemiddel er fylt på (med mindre du bruker kombi-oppvaskmiddeltabletter).
- Plasseringen av gjenstandene i kurvene er korrekt.
- Programmet passer til typen vask og smussgraden.
- Korrekt mengde vaskemiddel er brukt.

10.6 Tømme kurvene

1. La serviset avkjøle seg før du tar det ut av produktet. Varme elementer kan lett bli skadet.
2. Tøm den nedre kurven først, og deretter den øvre.

i Når programmet er slutt kan det fortsatt være vann på sidene og på produktets dør.

11. STELL OG RENGJØRING



ADVARSEL!

Slå av produktet og trekk støpselet ut av stikkkontakten før det utføres noe vedlikehold.



Møkkete filtre og tette spylearmer vil redusere vaskeresultatet. Kontroller jevnlig, og rengjør dem etter behov.

11.1 Rengjøre filterene

Filtersystemet består av 3 deler.

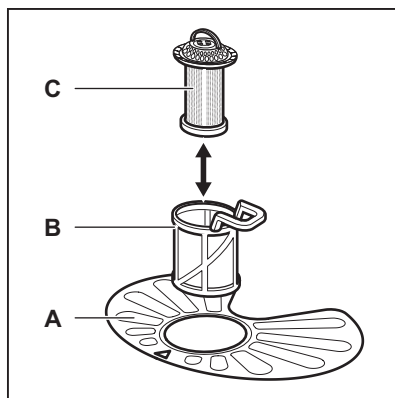

1. Drei filteret (B) mot klokken og fjern det.

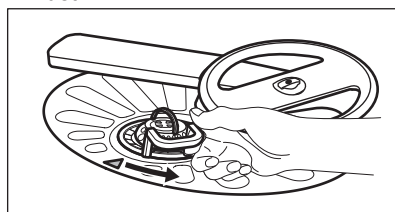

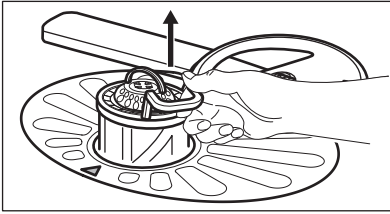

2. Fjern filteret (C) ut av filteret (B).
3. Fjern det flate filteret (A).

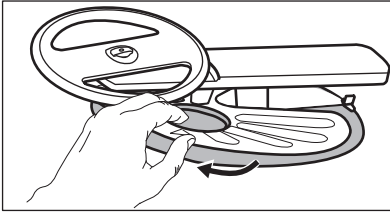

4. Vask filterene.

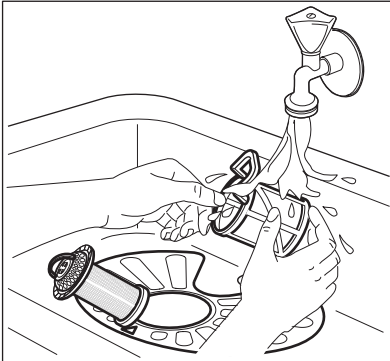

5. Påse at det ikke er rester av mat eller skitt på eller rundt kanten av bunnpannen.
6. Sett det flate filteret tilbake (A). Sikre at det er korrekt plassert under de 2 lederne.

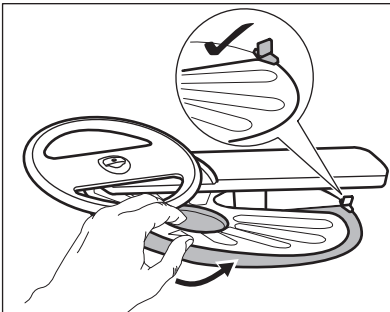

7. Monter filterene (B) og (C) igjen.

8. Sett tilbake filteret (B) i det flatfilteret (A). Drei det med klokken til det låses.

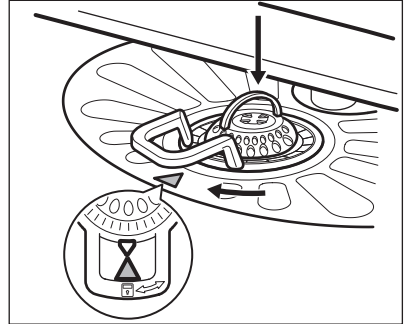

FORSIKTIG!

Feil plassering av filterne kan føre til dårlig vaskeresultat og skade produktet.

11.2 Rengjøre den øverste spylearmen

Vi anbefaler at du rengjør den øvre spylearmen regelmessig for å unngå at hullene tettes igjen av skitt.

Tette hull kan føre til utilfredsstillende vaskeresultater.

1. Trekk ut den øvre kurven.
2. For å fjerne spylearmen fra kurven, trykker du den oppover i den nederste pilens retning og vrir den samtidig med klokken.

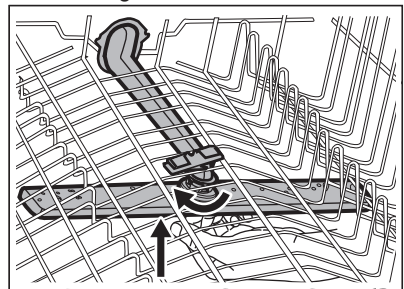

3. Rengjør spylearmen under rennende vann. Bruk et redskap med tynn spiss, f.eks. en tannpirker, til å fjerne smuss fra hullene.

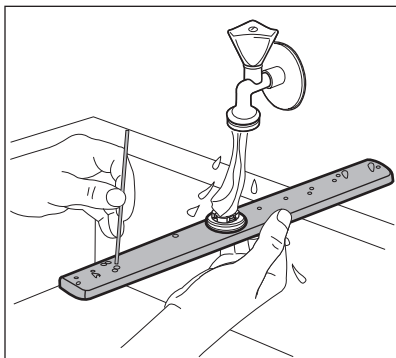

4. For å sette spylearmen på kurven igjen, trykker du den oppover i den nederste pilens retning og vrir den samtidig mot klokken til den smekker på plass.

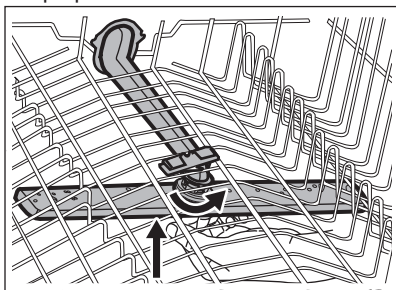

12. FEILSØKING

Om produktet ikke starter eller stopper under bruk. Før du kontakter et autorisert servicesenter bør du sjekke om du kan løse problemet selv ved hjelp av informasjonen i tabellen.



ADVARSEL!

Reparasjoner som ikke er gjort ordentlig kan føre til en alvorlig sikkerhetsrisiko for brukeren. Alle reparasjoner må kun utføres av kvalifisert personell.

11.3 Utvendig rengjøring

- Rengjør produktet med en fuktig, myk klut.
- Bare kun nøytrale rengjøringsmidler.
- Du må aldri bruke skurende oppvaskmidler, skuresvamp eller løsemidler.

11.4 Innvendig rengjøring

- Rengjør produktet forsiktig med en myk, fuktig klut, inkludert gummipakningen på døren.
- Hvis du bruker kortvarige programmer jevnlig, kan disse etterlate rester av fett og kalk inne i produktet. For å unngå dette, anbefaler vi å kjøpe langvarige programmer minst to ganger per måned.
- For å opprettholde optimal ytelse for produktet, anbefaler vi å bruke et spesifikt rengjøringsprodukt for oppvaskmaskiner (minst én gang hver måned). Følg instruksjonene på produktpakningen nøye.

Ved enkelte problemer viser displayet en alarmkode.

De aller fleste problemene som oppstår under daglig bruk kan løses uten å måtte ta kontakt med et autorisert servicesenter.

Problem og alarmkode	Mulig årsak og løsning
Du kan ikke slå på produktet.	<ul style="list-style-type: none"> • Sørg for at støpselet er satt helt inn i veggkontakten. • Kontroller at det ikke er en skadet sikring i sikringskapet.

Problem og alarmkode	Mulig årsak og løsning
Programmet starter ikke.	<ul style="list-style-type: none"> • Kontroller at produktets dør er lukket. • Hvis starttidsforvalg er valgt, avbryt innstillingen eller vent til slutten av nedtellingen. • Produktet har startet oppladingsprosedyren for harpiksen i vannmykneren. Varigheten på prosedyren er ca. 5 minutter.
Produktet tar ikke inn vann. Displayet viser <i>10</i> .	<ul style="list-style-type: none"> • Kontroller om vannkranen er åpen. • Kontroller at trykket til vannforsyningen ikke er for lav. For å finne ut at dette, kontakt om nødvendig kommunen eller vannverket. • Kontroller at vannkranen ikke er tett. • Kontroller at filteret i inntaksslangen ikke er tett. • Kontroller at vanninntaksslangen ikke er bøyd eller i klem.
Produktet tømmes ikke for vann. Displayet viser <i>20</i> .	<ul style="list-style-type: none"> • Kontroller at avløpsrøret ikke er tett. • Kontroller at filteret i uttaksslangen ikke er tett. • Kontroller at kupéfilter system ikke er tett. • Kontroller at dreneringsslangen ikke er bøyd eller i klem.
Lekkasjestoppssystemet er på. Displayet viser <i>30</i> .	<ul style="list-style-type: none"> • Steng vannkranen og kontakt servicesenteret.
Produktet stopper og starter flere ganger under bruk.	<ul style="list-style-type: none"> • Dette er normalt. Det gir beste vaskeresultat, og sparer energi.
Programmet varer for lenge.	<ul style="list-style-type: none"> • Velg tilvalget TimeManager for å gjøre programtiden kortere. • Hvis starttidsforvalg er valgt, avbryt innstillingen eller vent til slutten av nedtellingen.
Tid som gjenstår i displayet øker og hopper til nesten slutten av programtiden.	<ul style="list-style-type: none"> • Dette er ikke et problem. Produktet fungerer som det skal.
Valgene for programmet må stilles inn på nytt hver gang.	<ul style="list-style-type: none"> • For å lagre favorittkonfigurasjonen din, bruk MyFavourite-valget.
Liten lekkasje fra døren til produktet.	<ul style="list-style-type: none"> • Produktet står ikke plant. Løsne eller stram de regulerbare bena (hvis nødvendig). • Døren til apparatet befinner seg ikke i midten av produktet. Juster den bakre foten (hvis nødvendig).

Problem og alarmkode	Mulig årsak og løsning
Døren til produktet er vanskelig å lukke.	<ul style="list-style-type: none"> • Produktet står ikke plant. Løsne eller stram de regulerbare bena (hvis nødvendig). • Deler av serviset stikker ut av kurvene.
Risting/dunkelyder fra innsiden av produktet.	<ul style="list-style-type: none"> • Serviset er ikke ordentlig ordnet i kurvene. Se brosjyren om innlasting i kurvene. • Pass på at spylearmene kan rotere fritt.
Produktet utløser sikringen.	<ul style="list-style-type: none"> • Strømstyrken er ikke nok til å tilføre alle produktene strøm samtidig. Kontroller strømstyrken i støpselet og kapasiteten til måleren, eller slå av et annet produkt som er i bruk. • Intern elektrisk feil ved produktet. Kontakt et autorisert servicesenter.



Se «**Før første gang bruk**», «**Daglig bruk**» eller «**Råd og tips**» for andre mulige årsaker.

Kontakt servicesenteret for alarmkoder som ikke er beskrevet i tabellen.

Slå produktet av og på etter at du har kontrollert det. Ta kontakt med servicesenteret hvis feilen opptrer igjen.

12.1 Vaske- og tørkeresultatene er ikke tilfredsstillende

Feil	Mulig årsak og løsning
Dårlige vaskeresultater.	<ul style="list-style-type: none"> • Se «Daglig bruk», «Råd og tips» og brosjyren om innlasting i kurvene. • Bruk mer intensive vaskeprogrammer. • Rengjør dysene og filteret på spylearmen. Se kapitlet «Stell og rengjøring».
Dårlige tørkeresultater.	<ul style="list-style-type: none"> • Serviset har stått for lenge i et lukket produkt. • Det finnes ikke noe skyllemiddel, eller doseringen av skyllemiddelet er utilstrekkelig. Still inn skyllemiddelbeholderen til et høyere nivå. • Det kan hende gjenstander av plast må tørkes med et håndkle. • For best mulig tørkeytelse, aktiver dette tilvalget XtraDry og still inn på AirDry. • Vi anbefaler å alltid bruke skyllemiddel også i kombinasjon med multi-tabletter.
Det er hvitaktige striper eller blålig belegg på glass og servise.	<ul style="list-style-type: none"> • For mye skyllemiddel slippes ut. Juster skyllemiddelnivået til et lavere nivå. • Mengden oppvaskmiddel er for stor.

Feil	Mulig årsak og løsning
Det er flekker og tørre vannflekker på glass og servise.	<ul style="list-style-type: none"> • Det slippes ikke ut nok skyllemiddel. Still inn skyllemiddelnivået til et høyere nivå. • Det kan være mengden skyllemiddel som er årsaken.
Serviset er vått.	<ul style="list-style-type: none"> • For best mulig tørkeytelse, aktiver dette tilvalget XtraDry og still inn på AirDry . • Programmet har ingen tørkefase eller har en tørkefase med en lav temperatur. • Skyllemiddelbeholderen er tom. • Det kan være mengden skyllemiddel som er årsaken. • Kvaliteten på multitablettene kan være årsaken. Prøv et annet merke eller aktiver skyllemiddelbeholderen og bruk skyllemiddel og multitabletter sammen.
Innsiden av produktet er vått.	<ul style="list-style-type: none"> • Dette er ikke et problem med produktet. Det forårsakes av fuktighet i luften, som lager kondens på veggene.
Uvanlig skum under vasking.	<ul style="list-style-type: none"> • Bruk oppvaskmiddelet som bare er egnet for oppvaskmaskiner. • Det er en lekkasje i skyllemiddelbeholderen. Kontakt et autorisert servicesenter.
Spor av rust på bestikk.	<ul style="list-style-type: none"> • Det er for mye salt i vannet som brukes til vask. Se «Vannmykneren». • Bestikk av sølv og rustfritt stål ble plassert sammen. Unngå å sette ting i sølv og rustfritt stål i nærheten av hverandre.
Det er rester av oppvaskmiddel igjen i beholderen når programmet er slutt.	<ul style="list-style-type: none"> • Oppvaskmiddeltabletten ble sittende fast i beholderen og ble derfor ikke godt nok vasket bort av vannet. • Vann kan ikke vaske bort oppvaskmiddelet fra beholderen. Pass på at spylearmen ikke er blokkert eller tett. • Påse at tingene i kurvene ikke hindrer at lokket på oppvaskmiddelbeholderen åpnes.
Det er lukt inne i produktet.	<ul style="list-style-type: none"> • Se «Innvendig rengjøring».

Feil	Mulig årsak og løsning
Kalkrester på servise, i produktet og på innsiden av døren.	<ul style="list-style-type: none"> • Saltnivået er lavt, kontroller etterfyllingsindikatoren. • Lokket på saltbeholderen er løst. • Springvannet ditt er hardt. Se «Vannmykneren». • Selv ved bruk av multifunksjonstabletter, bruk salt og still inn på regenerering av vannmykneren. Se «Vannmykneren». • Hvis det fortsatt er kalk til stede, rens produktet med rensmiddel som er spesielt tilpasset dette formålet. • Prøv et annet oppvaskmiddel. • Kontakt produsentene av oppvaskmiddelet.
Matt, misfarget eller skår i servise.	<ul style="list-style-type: none"> • Pass på at kun ting som kan vaskes i oppvaskmaskin vaskes i produktet. • Legg i og tøm kurvene nøye. Se brosjyren om innlasting i kurvene. • Plasser skjøre gjenstander i den øvre kurven.



Se «**Før første gang bruk**», «**Daglig bruk**» eller «**Råd og tips**» for andre mulige årsaker.

13. TEKNISKE DATA

Mål	Bredde/høyde/dybde (mm)	596 / 818-898 / 550
Elektrisk tilkoping ¹⁾	Spenning (V)	200 - 240
	Frekvens (Hz)	50 / 60
Vanntrykk	bar (minimum og maksimum)	0.5 - 8
	MPa (minimum og maksimum)	0.05 - 0.8
Vanntilførsel	Kaldt vann eller varmt vann ²⁾	maks 60 °C
Kapasitet	Antall kuverter	13
Strømforbruk	Forblitt på-modus (W)	5.0
Strømforbruk	Av-modus (W)	0.10

¹⁾ Se typeskiltet for andre verdier.

²⁾ Hvis det varme vannet kommer fra alternative energikilder, (f.eks. solcellepaneler, eolisk energi) kan bruk bruke varmtvannsinntaket for å redusere energiforbruk.

14. BESKYTTELSE AV MILJØET

Resirkuler materialer som er merket med symbolet . Legg emballasjen i riktige beholdere for å resirkulere det. Bidrar til

å beskytte miljøet, menneskers helse og for å resirkulere avfall av elektriske og elektroniske produkter. Ikke kast

produkter som er merket med symbolet  sammen med husholdningsavfallet. Produktet kan leveres der hvor

tilsvarende produkt selges eller på miljøstasjonen i kommunen. Kontakt kommunen for nærmere opplysninger.

INNEHÅLL

1. SÄKERHETSINFORMATION.....	49
2. SÄKERHETSINSTRUKTIONER.....	50
3. PRODUKTBESKRIVNING.....	52
4. KONTROLLPANEL.....	53
5. PROGRAM.....	53
6. INSTÄLLNINGAR.....	55
7. FUNKTIONER.....	58
8. INNAN MASKINEN ANVÄNDS FÖRSTA GÅNGEN.....	59
9. DAGLIG ANVÄNDNING.....	60
10. RÅD OCH TIPS.....	62
11. SKÖTSEL OCH RENGÖRING.....	63
12. FELSÖKNING.....	65
13. TEKNISK INFORMATION.....	69

VI TÄNKER PÅ DIG

Tack för att du köpt en Electrolux-produkt. Du har valt en produkt som för med sig årtionden av yrkeserfarenhet och innovation. Genial och elegant har den utformats med dig i åtanke. Så när du än använder den kan du känna dig trygg med att veta att du får fantastiska resultat varje gång.

Välkommen till Electrolux.

Besök vår webbplats för att:



Få användningsråd, broschyrer, felsökningshjälp och serviceinformation:
www.electrolux.com/webselfservice



Registrera din produkt för bättre service:
www.registerelectrolux.com



Köpa tillbehör, förbrukningsvaror och originalreservdelar till din produkt:
www.electrolux.com/shop

KUNDTJÄNST OCH SERVICE

Vi rekommenderar att originalreservdelar används.

Ha följande uppgifter till hands när du kontaktar serviceavdelningen: Modell, PNC, serienummer.

Informationen står på typskylten.

 Varnings-/viktig säkerhetsinformation

 Allmän information och tips

 Miljöinformation

Med reservation för ändringar.

1. ⚠ SÄKERHETSINFORMATION

Läs noga de bifogade instruktionerna före installation och användning av produkten. Tillverkaren är inte ansvarig för eventuella personskador eller andra skador som uppkommit som ett resultat av felaktig installation eller användning. Förvara alltid bruksanvisningen på en säker och tillgänglig plats för framtida bruk.

1.1 Säkerhet för barn och handikappade

- Denna produkt kan användas av barn från 8 års ålder och uppåt, och av personer med nedsatt fysisk, sensorisk eller mental förmåga, samt personer med bristande erfarenhet och kunskap, om de övervakas eller instrueras beträffande hur produkten används på ett säkert sätt och förstår de risker som är förknippade med användningen.
- Låt inte barn leka med produkten.
- Tvättmedel ska förvaras utom räckhåll för barn.
- Barn och husdjur måste hållas borta från produkten när luckan är öppen.
- Barn får inte utföra städning och underhåll av apparaten utan uppsikt.

1.2 Allmän säkerhet

- Produkten är avsedd att användas i hushåll och liknande användningsområden som t.ex.:
 - Bondgårdar, personalkök i butiker, på kontor och andra arbetsmiljöer,
 - av gäster på hotell, motell, bed and breakfast och andra typer av boendemiljöer.
- Ändra inte produktens specifikationer.
- Vattentrycket (minimum och maximum) måste vara mellan 0.5 (0.05) / 8 (0.8) bar (MPa)
- Följ maximalt antal 13 -kuvert.
- Om nätsladden är skadad måste den bytas av tillverkaren, tillverkarens auktoriserade servicecenter

eller personer med motsvarande utbildning, för att undvika fara.

- Lägg knivar och bestick med vassa kanter i bestickskorgen med spetsarna neråt eller i horisontellt läge.
- Lämna inte produktens lucka öppen utan att övervaka så att ingen faller över den.
- Stäng av produkten och koppla bort den från eluttaget före underhåll.
- Använd inte högtrycksvattenspray och/eller ånga för att rengöra apparaten.
- Ventilationsöppningarna i grunden (om tillämpligt) får ej täppas igen av en matta.
- Produkten ska anslutas till vattentillförseln med de nya medföljande slanguppsättningarna. Gamla slanguppsättningar får inte återanvändas.

2. SÄKERHETSINSTRUKTIONER

2.1 Installation

- Avlägsna allt förpackningsmaterial.
- Installera eller använd inte en skadad produkt.
- Installera och använd inte produkten på en plats där temperaturen understiger 0 °C.
- Följ installationsinstruktionerna som följer med produkten.
- Kontrollera att produkten har installerats under och bredvid stadiga skåp- eller bänkstommar.

2.2 Elektrisk anslutning



WARNING!

Risk för brand och elektriska stötar.

- Produkten måste jordas.
- Kontrollera att produktens märkdata överensstämmer med din strömkälla. I annat fall, kontakta en elektriker.
- Använd alltid ett korrekt installerat, stötsäkert och jordat eluttag.
- Använd inte grenuttag eller förlängningsladdar.

- Kontrollera så att du inte skadar stickkontakten och nätkabeln. Om produktens nätkabel behöver bytas måste det göras av vårt auktoriserade servicecenter.
- Anslut stickkontakten till eluttaget först vid slutet av installationen. Kontrollera att stickkontakten är åtkomlig efter installationen.
- Dra inte i anslutningsladdan för att koppla bort produkten från eluttaget. Ta alltid tag i stickkontakten.
- Denna produkt uppfyller kraven enligt EU:s direktiv.
- Endast för Storbritannien och Irland. Produkten har en 13 A stickkontakt. Om säkringen i stickkontakten måste bytas ut ska följande säkring användas: 13 amp ASTA (BS 1362).

2.3 Anslutning av vatten

- Orsaka inga skador på vattenslangarna.
- Före anslutning av nya slangar, slangar som inte använts under en längre tid, där reparationsarbete har utförts eller om nya enheter har

monterats (vattenmätare, etc.), ska vattnet rinna en stund tills det är rent och klart.

- Kontrollera att det inte finns några synliga vattenläckor under och efter första användningen av maskinen.
- Tillloppsslangen har en säkerhetsventil och en mantel med en inre elkabel.

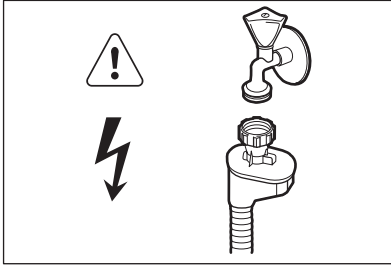

 **WARNING!**
Farlig spänning.

- Om tillloppsslangen är skadad, stäng omedelbart vattenkranen och dra ut stickkontakten ur vägguttaget. Kontakta auktoriserad service för att byta ut tillloppsslangen.

2.4 Använd

- Sitt eller stå inte på luckan när den är öppen.
- Maskindiskmedel är farligt. Följ säkerhetsanvisningarna på diskmedelspaketet.
- Drink och lek inte med vattnet i produkten.

- Ta inte ur disken ur produkten förrän diskprogrammet är klart. Det kan finnas diskmedel på tallrikarna.
- Produkten kan utsöndra het vattenånga om du öppnar dörren medan ett program är igång.
- Placera inga lättantändliga produkter eller föremål som är fuktiga med lättantändliga produkter i, nära eller på tvättmaskinen.

2.5 Service

- Kontakta auktoriserad service för att reparera apparaten. Vi rekommenderar att du endast använder originaldelar som reservdelar.
- När du kontaktar auktoriserad service ska du ha följande information som finns på märkskylten till hands.
Modell:
PNC (produktnr.):
Serienummer:

2.6 Avfallshantering

 **WARNING!**
Risk för kvävning eller skador.

- Koppla loss produkten från eluttaget.
- Klipp av strömkabeln och kassera den.
- Ta bort lucklåset för att hindra att barn eller djur stängs inuti produkten.

3. PRODUKTBESKRIVNING

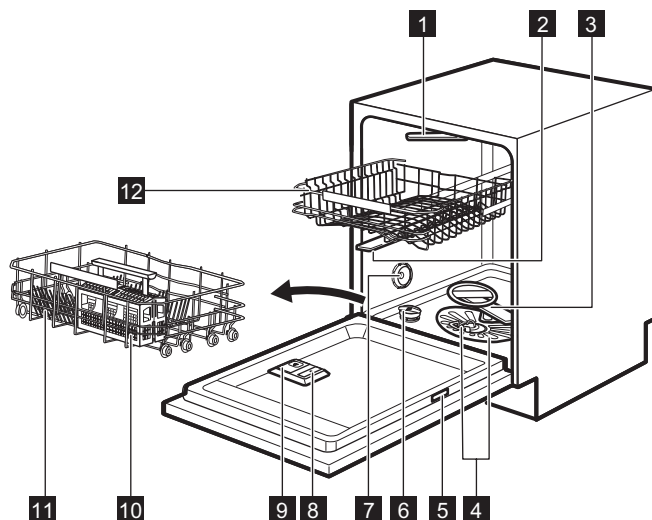

- 1** Toppspolarm
- 2** Övre spolarm
- 3** Nedre spolarm
- 4** Filter
- 5** Typskylt
- 6** Saltbehållare
- 7** Ventilation

- 8** Spolglansfack
- 9** Diskmedelsfack
- 10** Bestickskorg
- 11** Underkorg
- 12** Överkorg

3.1 Beam-on-Floor

Beam-on-Floor är en lampa som visas på golvet under produktens lucka.

- När programmet går igång tänds en röd lampa som fortsätter lysa under hela programmet.
- När programmet är klart tänds en grön lampa.
- Om produkten drabbas av ett fel blinkar den röda lampan.

i Beam-on-Floor släcks när produkten stängs av.

i När AirDry är aktiverad under torkningen kan det hända att displayen på golvet inte syns. Kontrollera kontrollpanelen för att se om programmet är klart.

4. KONTROLLPANEL

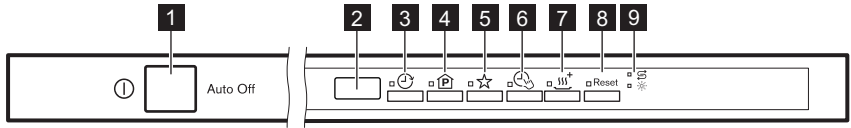



- | | |
|----------------------------|----------------------------|
| 1 Strömbrytare | 6 TimeManager-knapp |
| 2 Display | 7 XtraDry-knapp |
| 3 Delay-knapp | 8 Reset-knapp |
| 4 Program-knapp | 9 Kontrolllampor |
| 5 MyFavourite-knapp | |

4.1 Indikatorlampor

Kontrolllam- pa	Beskrivning
	Kontrollampa för spolglans. Den är alltid släckt när programmet arbetar.
	Saltkontrollampa. Den är alltid släckt när programmet arbetar.

5. PROGRAM

Program	Smutsgrad Typ av disk	Programfaser	Funktioner
P1 ECO 1)	<ul style="list-style-type: none"> • Normalt smutsat • Porslin och bestick 	<ul style="list-style-type: none"> • Fördisk • Disk 50 °C • Sköljning • Torr 	<ul style="list-style-type: none"> • TimeManager • XtraDry
P2 AUTO 2)	<ul style="list-style-type: none"> • Allt • Porslin, bestick, kastruller och pannor 	<ul style="list-style-type: none"> • Fördisk • Disk från 45 °C till 70 °C • Sköljning • Torr 	<ul style="list-style-type: none"> • XtraDry
P3 3)	<ul style="list-style-type: none"> • Blandad smutsgrad • Porslin, bestick, kastruller och pannor 	<ul style="list-style-type: none"> • Fördisk • Disk 50 °C och 65 °C • Sköljning • Torr 	<ul style="list-style-type: none"> • TimeManager • XtraDry

Program	Smutsgrad Typ av disk	Programfaser	Funktioner
P4 	<ul style="list-style-type: none"> Hårt smutsat Porslin, bestick, kastruller och pannor 	<ul style="list-style-type: none"> Fördisk Disk 70 °C Sköljning Torr 	<ul style="list-style-type: none"> XtraDry TimeManager
P5  4)	<ul style="list-style-type: none"> Nyligen insatt Porslin och bestick 	<ul style="list-style-type: none"> Disk 60 °C Sköljning 	<ul style="list-style-type: none"> XtraDry
P6  5)	<ul style="list-style-type: none"> Allt 	<ul style="list-style-type: none"> Fördisk 	

1) Med det här programmet får du mest effektiv vatten- och energiförbrukning för porslin och bestick med normal nedsmutsning. (Det här är standardprogrammet för testinstitut).





2) Produkten känner av smutsgraden och mängden föremål i korgarna. Den anpassar automatiskt temperaturen, mängden vatten, energiförbrukningen och programtiden.

3) Med detta program kan du diska en laddning med blandad smuts. Mycket kraftig smutsad disk i den nedre korgen och normalt smutsad disk i den övre korgen. Vattentrycket och vattentemperaturen i den nedre korgen är högre än i den övre.

4) Med detta program kan du köra en maskin med nyligen smutsad disk. Det ger goda diskresultat på kort tid.

5) Med det här programmet kan du snabbt skölja disken så att matrester inte fastnar och lukter bildas i maskinen. Använd inte diskmedel för det här programmet.

5.1 Förbrukningsvärden

Program 1)	Vatten (l)	Energi (kWh)	Varaktighet (min.)
P1 ECO	10.2	0.832	225
P2 AUTO	7 - 14	0.6 - 1.6	40 - 154
P3 	14 - 16	1.2 - 1.5	140 - 156
P4 	12.5 - 14.5	1.4 - 1.7	160 - 170
P5 	10	0.9	30
P6 	4	0.1	14

1) Vattnets tryck och temperatur, spänningsvariationer, funktionerna samt mängden disk och tillvalsfunktion kan ändra värdena.

5.2 Information till provanstalter

Skicka ett e-postmeddelande för all nödvändig information om prestandatest: info.test@dishwasher-production.com

Anteckna produktnumret (PNC) som står på typskylten.

6. INSTÄLLNINGAR

6.1 Programvalsläget och användarläget

När produkten är i programvalsläget kan man ställa in ett program och öppna användarläget.

I användarläget kan följande inställningar ändras:

- Vattenavhårdarens nivå enligt vattenhårdheten.
- Aktivering och avaktivering av ljudsignalen för program klart.
- Aktiverar/avaktiverar indikatorn för spolglansfacket tomt.
- Spolglansnivån efter nödvändig dos.
- Aktivering och avaktivering av alternativet AirDry.

Dessa inställningar sparas tills du ändrar dem igen.

Ställa in programvalsläget

Produkten är i programvalsläge när displayen visar programnumret **P1**.

Kontrollera att produkten är i programvalsläge när du slår på produkten. Om detta inte händer kan du ställa in programvalsläget på följande sätt:

Håll in **Reset** tills produkten är i programvalsläge.

6.2 Vattenavhårdare

Vattenavhårdaren avlägsnar mineraler från vattnet, som normalt skulle ha skadlig inverkan på diskresultatet och på maskinen.

Ju mer mineraler vattnet innehåller, desto hårdare är vattnet. Vattenhårdhet mäts i ekvivalenta mått.

Vattenavhårdaren skall ställas in efter hur hårt vattnet är i området där du bor. Information om hur hårt vattnet är i området där du bor kan du få från det lokala Vattenverket. Det är viktigt att ställa in rätt vattenavhårdarnivå, för att få bra diskresultat.

Vattenhårdhet

Tyska grader (°dH)	Franska grader (°fH)	mmol/l	Clarke-grader	Vattenhårdhet
47 - 50	84 - 90	8.4 - 9.0	58 - 63	10
43 - 46	76 - 83	7.6 - 8.3	53 - 57	9
37 - 42	65 - 75	6.5 - 7.5	46 - 52	8
29 - 36	51 - 64	5.1 - 6.4	36 - 45	7
23 - 28	40 - 50	4.0 - 5.0	28 - 35	6
19 - 22	33 - 39	3.3 - 3.9	23 - 27	5 ¹⁾
15 - 18	26 - 32	2.6 - 3.2	18 - 22	4
11 - 14	19 - 25	1.9 - 2.5	13 - 17	3
4 - 10	7 - 18	0.7 - 1.8	5 - 12	2

Tyska grader (°dH)	Franska grad- er (°fH)	mmol/l	Clarke- grader	Vattenhårdhet
<4	<7	<0.7	< 5	1 2)

1) Fabriksinställning.

2) Använd inte salt på denna nivå.

Oavsett om du använder standarddiskmedel eller multitabletter (med eller utan salt) ska du ställa in rätt hårdhetsgrad för att hålla saltpåfyllningsindikatorn aktiv.



Multitabletter med salt är inte tillräckligt effektiva för att mjuka upp hårt vatten.

Inställning av vattenhårdhet

Produkten måste vara i programvalsläge.

- Öppna användarläget genom att hålla in och samtidigt tills indikatorerna , , , och börjar blinka och displayen är tom.
- Tryck på .
 - Indikatorerna , , och släcks.
 - Indikatorlampan fortsätter att blinka.
 - På displayen visas den aktuella inställningen: t.ex. **5 L** = nivå 5.
- Tryck på upprepade gånger för att ändra inställning.
- Tryck på på/av-knappen för att bekräfta inställningen.

6.3 Spolglansfacket

Genom att använda spolglans kan disken torkas utan att det blir ränder eller fläckar.

Spolglans släpps automatiskt ut under den heta sköljfasen.

Du kan ställa in hur mycket spolglans som ska släppas ut mellan nivå 1 (minsta mängd) och nivå 6 (största mängd). Nivå 0 inaktiverar spolglansfacket och spolglans släpps inte ut.

Fabriksinställning: nivå 4.

Ställa in spolglansnivån

Produkten måste vara i programvalsläge.

- Öppna användarläget genom att hålla in och samtidigt tills indikatorerna , , , och börjar blinka och displayen är tom.
- Tryck på .
 - Indikatorerna , , och släcks.
 - Indikatorlampan fortsätter att blinka.
 - På displayen visas den aktuella inställningen: t.ex. **4A** = nivå 4.
 - Spolglansnivåerna är mellan 0A och 6A.
 - Nivå 0 = spolglans släpps inte ut.
- Tryck på upprepade gånger för att ändra inställning.
- Tryck på på/av-knappen för att bekräfta inställningen.

6.4 Indikatorn för spolglansfacket tomt

Genom att använda spolglans kan disken torkas utan att det blir ränder eller fläckar.

















Spolglans släpps automatiskt ut under den heta sköljfasen.



När spolglansfacket är tomt lyser indikatorn så att du ska fylla på. Om du använder multitabletter som innehåller sköljmedel och du är nöjd med torkresultat, kan du inaktivera indikatorn för påfyllning av sköljmedel. Vi rekommenderar dock att du alltid använder spolglans för bästa torkresultat.

Om du använder standarddiskmedel eller multitabletter utan spolglans, aktivera indikatorn för att hålla påfyllningsindikatorn för spolglans aktiv.

Avaktivera indikatorn för spolglansfacket tomt

Produkten måste vara i programvalsläge.

1. Öppna användarläget genom att hålla in  och  samtidigt tills indikatorerna , , ,  och  börjar blinka och displayen är tom.
2. Tryck på .
 - Indikatorerna , ,  och  släcks.
 - Indikatorlampan  fortsätter att blinka.
 - På displayen visas den aktuella inställningen:   = indikatorn för spolglansfacket tomt är aktiverad (fabriksinställning).
3. Tryck på  för att ändra inställningen.

  = indikatorn för spolglansfacket tomt avaktiverat.

4. Tryck på på/av-knappen för att bekräfta inställningen.







6.5 Ljudsignaler









Ljudsignaler hörs när ett fel inträffar i produkten. Det går inte att inaktivera dessa ljudsignaler.



Det finns även en ljudsignal som hörs när programmet är klart. Ljudsignalen är som standard inaktiverad, men det går att aktivera den.

Aktivera ljudsignalen för avslutat program

Produkten måste vara i programvalsläge.

1. Öppna användarläget genom att hålla in  och  samtidigt tills indikatorerna , , ,  och  börjar blinka och displayen är tom.
2. Tryck på 

- Indikatorerna , ,  och  släcks.
 - Indikatorlampan  fortsätter att blinka.
 - På displayen visas den aktuella inställningen:   = Ljudsignal av.
3. Tryck på  för att ändra inställningen.

  = Ljudsignal på.

4. Tryck på på/av-knappen för att bekräfta inställningen.

6.6 AirDry

AirDry förbättrar torkningsresultatet med lägre energiförbrukning.

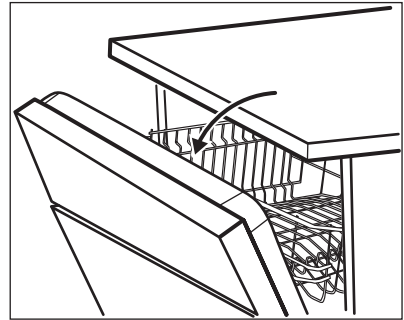

Under torkningsfasen öppnar en enhet luckan. Luckan hålls sedan på glänt.



FÖRSIKTIGHET!



Försök att inte stänga luckan inom 2 minuter efter att den har öppnats automatiskt. Det kan skada produkten.

AirDry aktiveras automatiskt med alla program utom .







För att förbättra torkprestandan, se alternativet XtraDry eller aktivera AirDry.

Avaktivering av AirDry

Produkten måste vara i programvalsläge.

1. Öppna användarläget genom att hålla in  och  samtidigt tills

indikatorerna , , ,  och  börjar blinka och displayen är tom.

- Tryck på .
 - Indikatorerna , ,  och  släcks.
 - Indikatorlampan  fortsätter att blinka.
 - På displayen visas den aktuella inställningen: $1 \square = \text{AirDry}$ aktiverat.
- Tryck på  för att ändra inställningen: $0 \square = \text{AirDry}$ avaktiverat.
- Tryck på på/av-knappen för att bekräfta inställningen.

6.7 MyFavourite

Med den här funktionen kan du ställa in och spara program som du använder ofta.

Du kan bara spara 1 program. En ny inställning avbryter den tidigare.

7. FUNKTIONER



Önskade funktioner måste aktiveras varje gång innan du startar ett program. Det går inte att aktivera eller inaktivera funktionen medan ett program pågår.



Alla tillvalsfunktioner är inte heller kompatibla med varandra. Om du har valt icke-kompatibla funktioner stänger produkten automatiskt av en eller flera av dem. Endast kontrollamporna för funktionerna som fortfarande är aktiva förblir tända.

7.1 XtraDry

Aktivera det här alternativet om du vill öka torkprestandan. Vid användning av det här alternativet kan programmets varaktighet, vattenförbrukning och temperaturen på sista sköljningen påverkas.

Ställa in MyFavourite-programmet

- Ställ in programmet som du vill spara. Du kan även ställa in lämpliga alternativ tillsammans med programmet.
- Håll in  tills tillhörande kontrollampa tänds med fast sken.

Ställa in MyFavourite-programmet

Tryck på .

- Kontrollampen MyFavourite tänds.
- Displayen visar programmets siffra och längd.
- Om tillvalsfunktionerna har sparats tillsammans med programmet tänds kontrollamporna som hör till funktionerna.

Alternativet XtraDry är ett bestående alternativ för alla program förutom

ECO och behöver inte väljas vid varje cykel.

Varje gång **ECO** aktiveras stängs XtraDry av och måste väljas manuellt. I andra program är inställningen XtraDry permanent och används automatiskt i nästkommande program. Denna konfiguration kan ändras när som helst.

Aktivering av XtraDry avaktiverar TimeManager.

Aktivering av XtraDry

Tryck på . Kontrollampen tänds. Om funktionen inte kan användas till programmet tänds inte tillhörande kontrollampa eller så blinkar den snabbt i några sekunder och förblir sedan släckt. Displayen visar den uppdaterade programlängden.

7.2 TimeManager

Med TimeManager minskar man tiden på valt program.

Den totala programlängden minskas med ca 50 %.

Diskresultatet är samma som vid normal programlängd. Torkresultatet kan minska.

Denna funktion ökar trycket och vattnets temperatur. Disk- och torkfaserna är kortare.

TimeManager är som standard avstängd, men kan aktiveras manuellt. Denna

funktion kan kombineras med XtraDry på samma gång.

Aktivering av TimeManager

Tryck på . Motsvarande kontrollampa tänds.

Om funktionen inte kan användas till programmet tänds inte tillhörande kontrollampa eller så blinkar den snabbt i några sekunder och förblir sedan släckt. Displayen visar den uppdaterade programlängden.

8. INNAN MASKINEN ANVÄNDS FÖRSTA GÅNGEN

1. **Kontrollera att den inställda nivån på vattenavhårdare överensstämmer med den hårdhet vattnet har där du bor. Om inte, kan du justera vattenavhårdarens nivå.**
2. Fyll saltbehållaren.
3. Fyll spolglansfacket.
4. Öppna vattenkranen.
5. Starta ett program för att avlägsna alla bearbetningsrester som fortfarande kan finnas kvar i produkten. Använd inte diskmedel och fyll inte korgarna.

När du startar ett program kan det ta upp till 5 minuter för produkten att ladda hartset i vattenavhårdaren. Det ser ut som att produkten inte fungerar. Diskfasen startar bara när den här proceduren är klar. Proceduren upprepas med jämna mellanrum.

8.1 Saltbehållaren



FÖRSIKTIGHET!

Använd bara salt som är speciellt avsett för diskmaskiner.

Saltet används för att ladda hartset i vattenavhårdare och ge goda diskresultat vid daglig användning.

Fylla salt i saltbehållaren

1. Öppna saltbehållaren genom att vrida locket moturs och ta bort det.
2. Häll 1 liter vatten i saltbehållaren (endast första gången).
3. Fyll på disksalt i saltbehållaren.

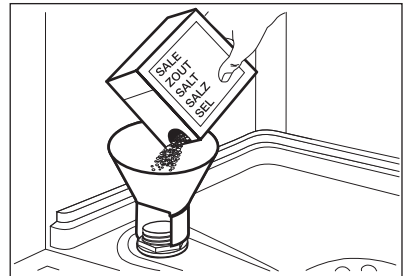

4. Ta bort eventuellt salt från saltbehållarens öppning.

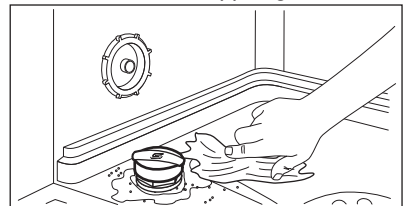

5. Vrid locket på saltbehållaren medurs för att stänga saltbehållaren.

**FÖRSIKTIGHET!**

Vatten och avhårdningssalt kan rinna ut från saltbehållaren när du fyller på den. När du har fyllt på saltbehållaren ska du starta ett program genast för att förhindra rost.

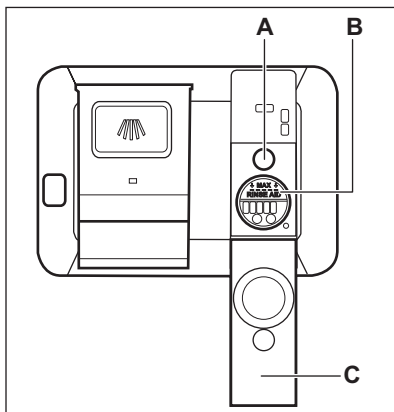
8.2 Fylla på spolglansfacket**FÖRSIKTIGHET!**

Använd endast spolglans som är särskilt avsett för diskmaskiner.

1. Öppna locket (C).
2. Fyll på spolglansfacket (B) tills spolglansvätskan når markeringen "MAX".
3. Torka upp eventuellt utspilld spolglans med en absorberande trasa så att det inte bildas för mycket skum.
4. Stäng locket. Kontrollera att spärren har låst sig i rätt position.



Fyll på spolglansfacket när indikatorn (A) blir klar.



Om du använder multitabletter och är nöjd med torkningsresultatet, kan du avaktivera påfyllningsindikatorn för sköljmedel. Vi rekommenderar att alltid använda sköljmedel för bästa torkresultat, även i kombination med multitabletter som innehåller sköljmedel.

9. DAGLIG ANVÄNDNING

1. Öppna vattenkranen.
2. Tryck på strömbrytaren för att aktivera produkten.
Kontrollera att produkten är i programvalsläge.
 - Om saltbehållarens kontrollampa är på, fyll på saltbehållaren.
 - Om kontrollampen för spolglans lyser, fyll på spolglansfacket.
3. Ladda korgarna.
4. Tillsätt diskmedlet.
5. Ställ in och starta rätt program för typen av disk och smutsgrad.

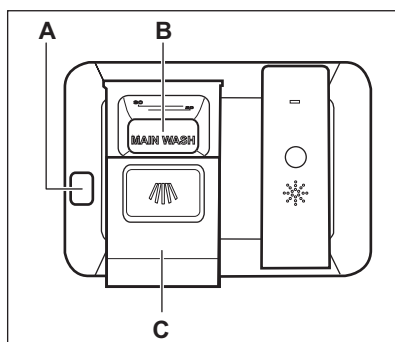
9.1 Använda diskmedel

**FÖRSIKTIGHET!**

Använd bara diskmedel som är särskilt avsett för diskmaskiner.

1. Tryck in spärren (A) för att öppna locket (C).
2. Placera diskmedlet, pulver eller tabletter, i facket märkt (B).
3. Om diskprogrammet har en fördiskfas, håll lite diskmedel på insidan av produktens lucka.
4. Stäng locket. Kontrollera att spärren har låst sig i rätt position.

9.2 Ställa in och starta ett program



Funktionen Auto Off

Funktionen sänker energiförbrukningen genom att automatiskt inaktivera produkten när den inte är igång.

Funktionen sätter igång:

- 5 minuter efter att programmet är klart.
- Efter 5 minuter om programmet inte har startat.

Starta ett program

1. Låt luckan stå på glänt.
2. Tryck på strömbrytaren för att aktivera produkten. Kontrollera att produkten är i programvalsläge.
3. Tryck flera gånger på  tills displayen visar det programnummer du vill starta. Programnumret visas på displayen i ca tre sekunder och sedan visas programlängden.
 - Om du vill välja MyFavourite-programmet trycker du på .
 - Indikatorerna som hör till MyFavourite-programmet tänds.
4. Välj tillvalsfunktioner.
5. Stäng luckan för att starta programmet.

Starta ett program med fördröjd start

1. Ställ in program.
2. Tryck på  upprepade gånger tills displayen visar tidsfördröjningen du vill ställa in (från 1 till 24 timmar). Kontrolllampan för fördröjd start tänds.
3. Stäng luckan till produkten för att starta nedräkningen.

Medan en nedräkning pågår kan man öka fördröjningstiden, men inte ändra programvalet och funktionerna.

När nedräkningen löper ut startar programmet.

Öppna luckan medan maskinen är igång

Om luckan öppnas medan ett program pågår, stannar maskinen. Det kan påverka energiförbrukningen och programmets varaktighet. När luckan stängs, fortsätter maskinen från den punkt där den avbröts.



Om luckan är öppen längre än 30 sekunder under torkfasen avslutas det pågående programmet. Detta händer inte om luckan öppnas av AirDry-funktionen.

**FÖRSIKTIGHET!**

Försök att inte stänga luckan inom 2 minuter efter att AirDry automatiskt har öppnat den, eftersom det kan skada maskinen. Om luckan, efter ytterligare 3 minuter stängs, avslutas pågående program.

Avbryta den fördröjda starten medan nedräkningen pågår

När du avbryter en fördröjd start måste du ställa in programmet och funktionerna igen.

Håll in **Reset** tills produkten är i programvalsläge.

Avbryta programmet

Håll in **Reset** tills produkten är i programvalsläge.

Kontrollera att det finns diskmedel i diskmedelsfacket innan du startar ett nytt program.

När programmet är klart

När programmet är klart och du öppnar luckan stängs produkten av automatiskt.

Stäng vattenkranen.

10. RÅD OCH TIPS

10.1 Allmänt

Följ tipsen nedan för optimal rengöring och torkning vid daglig användning och även för att skydda miljön.

- Ta bort större matrester från tallrikarna och kasta dem i avfallspåsen.
- Skölj inte tallrikarna för hand i förväg. Välj hellre fördiskprogrammet (om tillgänglig) vid behov eller ett program med fördisksfas.
- Använd alltid hela utrymmet i korgarna.
- Vid fyllning av produkten måste du se till att tallrikarna nås helt av vattnet som släpps från spolarmens munstycken. Se till att föremål inte vidrör eller täcker över varandra.
- Du kan använda maskindiskmedel, spolglans och salt separat eller så kan du använda multitabletter (t.ex. "3 i 1", "4 i 1", "All i 1"). Följ anvisningarna som står på förpackningen.
- Välj program för typen av disk och smutsgrad. Med ECO-programmet får du den effektivaste användningen av vatten och energikonsumtion för normalt smutsad porslin och bestick.

10.2 Använda salt, spolglans och diskmedel

- Använd endast salt, spolglans och diskmedel avsett för diskmaskin. Andra sorters produkter kan skada maskinen.
- I områden med hårt vatten och mycket hårt vatten rekommenderar vi att man använder vanligt diskmedel (pulver, gel, tabletter utan ytterligare funktioner), spolglans och salt separat för optimal diskning och torkning.

- Minst en gång i månaden ska du låta maskinen gå med särskilt avsett maskinrengöringsmedel.
- Diskmedelstabletter löses inte upp helt vid korta program. För att undvika diskmedelsrester på porslinet rekommenderar vi att du använder tabletter för långa program.
- Använd inte mer än korrekt mängd diskmedel. Se tillverkarens anvisningar på diskmedelsförpackningen.

10.3 Vad du ska göra om du vill sluta använda multitabletter

Innan du börjar använda separat diskmedel, salt och sköljmedel ska du göra följande.

1. Ställ in vattenavhårdarens högsta nivå.
2. Kontrollera att saltbehållaren och spolglansbehållaren är fulla.
3. Starta det kortaste programmet med en sköljfas. Använd inte diskmedel och ladda inte korgarna.
4. När programmet är klart, ställ in avhårdaren efter vattenhårdheten där du bor.
5. Justera den utsläppta mängden spolglans.
6. Aktivering av indikatorn för spolglansfacket tomt.

10.4 Ladda korgarna

- Använd bara produkten för att diska föremål som är diskmaskinsäkra.
- Ställ inte föremål av trä, horn, aluminium, tenn eller koppar i produkten.

- Placera inte föremål i produkten som kan absorbera vatten (svampar, disktrasor).
- Ta bort större matrester från tallrikarna och kasta dem i avfallspåsen.
- Blötlägg inbrända matrester på disken.
- Placera ihåliga föremål (till exempel koppar, glas och kokkärl) med öppningen nedåt.
- Se till att glas inte vidrör andra glas.
- Placera bestick och små föremål i bestickkorgen.
- Lägg lätta föremål i den övre korgen. Se till att föremålen inte rör sig.
- Kontrollera att spolarmarna kan röra sig fritt innan ett program startas.

10.5 Innan ett program startas

Kontrollera att:

- Filtren är rena och rätt isatta.

- Saltbehållarens lock sitter tätt.
- Spolarmarna inte är igensatta.
- Det finns disksalt och spolglans (såvida du inte använder multitabletter).
- Diskgodset är rätt placerat i korgarna.
- Programmet är lämpligt för diskgodset och smutsgraden.
- Rätt mängd diskmedel används.

10.6 Plocka ut disken ur korgarna

1. Låt disken kallna innan den plockas ut ur produkten. Varm disk kan lätt skadas.
2. Plocka först ut diskgodset från den nedre korgen, sedan från den övre.



I slutet av programmet kan det finnas vatten kvar på sidorna och luckan på produkten.

11. SKÖTSEL OCH RENGÖRING



WARNING!

Stäng av produkten och koppla bort den från eluttaget före underhåll.



Smutsiga filter och igensatta spolarmar försämrar diskresultaten. Kontrollera regelbundet och rengör dem vid behov.

11.1 Rengöra filtren

Filtersystemet består av tre delar.

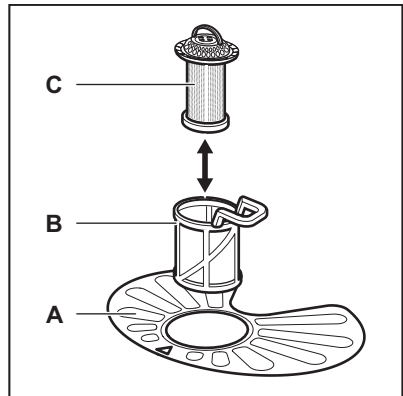

1. Vrid filtret (B) moturs och ta bort det.

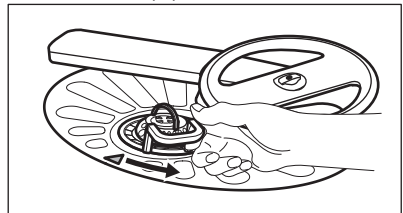

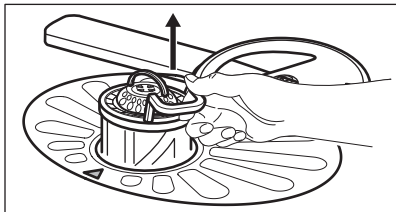

2. Ta bort filtret (C) utan filter (B).
3. Ta ut det platta filtret (A).

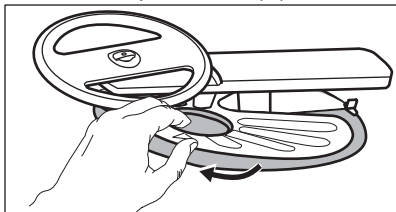

4. Tvätta filtren.

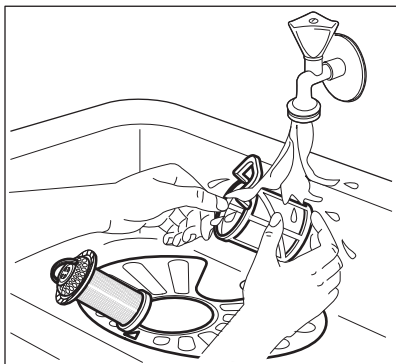

5. Kontrollera att det inte finns några matrester eller smuts i eller runt kanterna på sumpen.
6. Sätt tillbaka det platta filtret (A). Se till att det sitter rätt under de två styrtapparna.

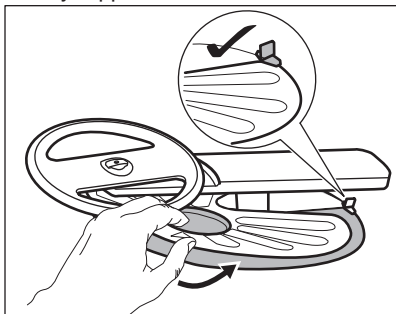

7. Sätt ihop filtren (B) och (C) igen.

8. Sätt tillbaka filtret (B) i det platta filtret (A). Vrid medurs tills det låses på plats.

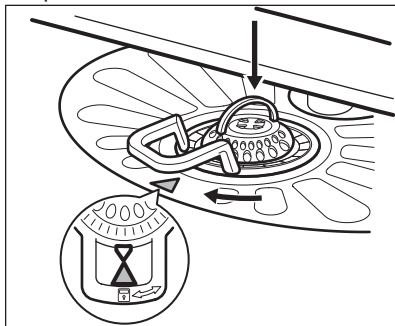

FÖRSIKTIGHET!

En felaktig placering av filtren kan orsaka dåliga diskresultat och skada produkten.

11.2 Rengöring av den övre spolarmen

Vi rekommenderar regelbunden rengöring av den övre spolarmen för att undvika att smuts täpper igen hålen.

Tilltäppta hål kan ge oönskat resultat.

1. Dra ut överkorgen.
2. För att frigöra spolarmen från korgen, tryck den uppåt i den riktning som anges av den lägre pilen samtidigt som den vrids medurs.

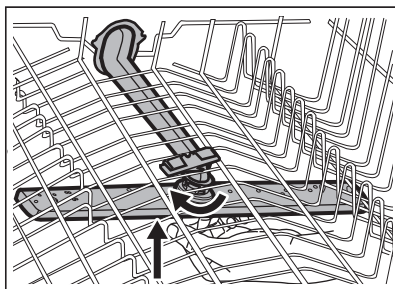

3. Skölj spolarmen under rinnande vatten. Använd ett tunt spetsigt verktyg, t.ex. en tandpetare, för att avlägsna smuts från hålen.

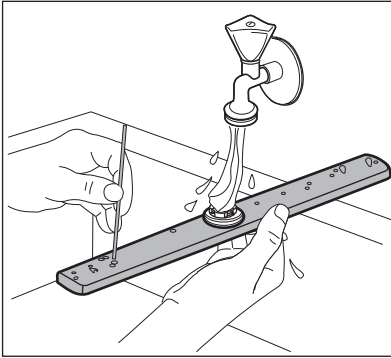

4. För att sätta tillbaka spolarmen på korgen, tryck den uppåt i den riktning som anges av den lägre pilen samtidigt som den vrids moturs tills den låses på plats.

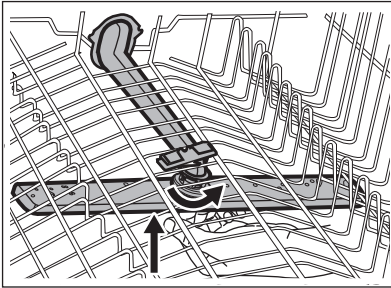

12. FELSÖKNING

Om produkten inte startar eller stannar under diskning. Innan du kontaktar auktoriserad service, kontrollera om du kan lösa problemet på egen hand med hjälp av informationen i tabellen.



WARNING!

Reparationer som inte är riktigt gjorda kan resultera i allvarlig risk för säkerheten för användaren. Alla reparationer ska utföras av kvalificerad personal.

11.3 Utvärdig rengöring

- Rengör produkten med en fuktig, mjuk trasa.
- Använd bara neutrala rengöringsmedel.
- Använd inte produkter med slipeffekt, skursvampar eller lösningsmedel.

11.4 Invändig rengöring

- Rengör produkten noga, samt luckans gummipackning, med en mjuk fuktad duk.
- Om du använder programmen med kort varaktighet ofta, kan dessa lämna fettrester och kalkavlagringar i produkten. För att förhindra detta rekommenderar vi att du kör programmen med längre varaktighet minst två gånger per månad.
- För att bevara livslängden på din maskin rekommenderar vi att du minst en gång i månaden använder en särskild rengöringsprodukt för diskmaskiner. Följ instruktionerna noga på produktförpackningen.

Vid vissa fel visas en larmkod på displayen.

Majoriteten av problemen som kan uppstå kan lösas utan att man behöver kontakta en auktoriserad serviceverkstad.

Problem och larmkod	Möjliga orsaker och åtgärder
Du kan inte sätta på produkten.	<ul style="list-style-type: none"> • Se till att stickkontakten sitter ordentligt i eluttaget. • Kontrollera att det inte finns en skadad säkring i säkringsdosan.

Problem och larmkod	Möjliga orsaker och åtgärder
Programmet startar inte.	<ul style="list-style-type: none"> • Se till att luckan är stängd. • Om fördröjd start är inställd avbryter du inställningen eller väntar tills nedräkningen är slut. • Produkten har startat laddningsproceduren av hartset i vattenavhårdaren. Procedurens varaktighet är ca 5 minuter.
Produkten fylls inte med vatten. Displayen visar <i>10</i> .	<ul style="list-style-type: none"> • Kontrollera att vattenkranen är öppen. • Kontrollera att trycket i vattentillförseln inte är för lågt. Kontakta kommunen för denna information. • Kontrollera att vattenkranen inte är igensatt. • Kontrollera att filtret i tilloppsslangen inte är igensatt. • Kontrollera att tilloppsslangen inte är böjd eller snodd.
Maskinen tömmer inte ut vattnet. Displayen visar <i>20</i> .	<ul style="list-style-type: none"> • Kontrollera att vattenlåset inte är igensatt. • Kontrollera att filtret i utloppsslangen inte är igensatt. • Kontrollera att inre filtersystemet inte är igensatt. • Kontrollera att tömningsslangen inte är böjd eller snodd.
Översvämningskyddet är aktiverat. Displayen visar <i>30</i> .	<ul style="list-style-type: none"> • Stäng vattenkranen och kontakta auktoriserad service.
Maskinen stannar och startar om flera gånger under en diskning.	<ul style="list-style-type: none"> • Det är helt normalt. Det ger optimalt rengöringsresultat och energibesparingar.
Programmet varar för länge.	<ul style="list-style-type: none"> • Välj alternativet TimeManager för att korta programtiden. • Om fördröjd start är inställd avbryter du inställningen eller väntar tills nedräkningen är slut.
Den återstående tiden på displayen ökar och hoppar nästan till slutet av programtiden.	<ul style="list-style-type: none"> • Detta är inget fel. Maskinen fungerar som den ska.
Programalternativen måste ställas in på nytt varje gång.	<ul style="list-style-type: none"> • För att spara din favoritinställning, använd alternativ MyFavourite.
Det läcker lite från maskinens lucka.	<ul style="list-style-type: none"> • Produkten står inte i väg. Lossa eller dra åt de justerbara fötterna (om tillämpligt). • Maskinens lucka är inte centrerad. Justera den bakre foten (om tillämpligt).
Luckan är svår att stänga.	<ul style="list-style-type: none"> • Produkten står inte i väg. Lossa eller dra åt de justerbara fötterna (om tillämpligt). • Delar av porslinet sticker ut från korgarna.

Problem och larmkod	Möjliga orsaker och åtgärder
Skramlande/knackande ljud inifrån maskinen.	<ul style="list-style-type: none"> • Porslinet är inte ordentligt insatt i korgarna. Se broschyren om hur man laddar korgarna. • Se till att sprayarmen kan röra sig fritt.
Apparaten löser ut brytaren.	<ul style="list-style-type: none"> • Strömstyrkan är otillräcklig för att kunna ha alla apparater i bruk. Kontrollera uttagets strömstyrka och kapaciteten på mätaren eller stäng av en av de apparater som används. • Internt elektriskt fel på maskinen. Kontakta en auktoriserad serviceverkstad.



Se "**Före första användning**", "**Daglig användning**" eller "**Tips**" för andra möjliga orsaker.

auktoriserad service om problemet uppstår igen.

För larmkoder som inte beskrivits i tabellen, kontakta en auktoriserad serviceverkstad.

När du har kontrollerat produkten, stäng av och sätt på produkten. Kontakta

12.1 Diskresultat och torkning är inte tillfredsställande

Problem	Möjliga orsaker och åtgärder
Dåligt diskresultat.	<ul style="list-style-type: none"> • Se "Daglig användning", "Tips" och broschyren om hur man laddar korgarna. • Använd ett intensivare diskprogram. • Rengör spolarmunstyckena och filter. Se kapitlet "Underhåll och rengöring".
Maskinen torkar disken dåligt.	<ul style="list-style-type: none"> • Disken har lämnats kvar för länge i maskinen med luckan stängd. • Det finns ingen spolglans eller så är mängden spolglans för liten. Ställ in mängden spolglans som släpps ut till en högre nivå. • Plastartiklar kan behöva handtorkas. • För bästa torkresultat, aktivera alternativet XtraDry och ställ in AirDry. • Vi rekommenderar att alltid använda spolglans, även i kombination med multitabletter.
Det finns vitaktiga streck och fläckar, eller blåaktiga beläggningar på glas och diskgods.	<ul style="list-style-type: none"> • Den utsläppta mängden spolglans är för stor. Ställ in nivån på spolglansen till en lägre nivå. • För mycket diskmedel har använts.
Det finns fläckar och torkade vattendroppar på glas och porslin.	<ul style="list-style-type: none"> • Den utsläppta mängden spolglans är inte tillräcklig. Ställ in nivån på spolglansen till en högre nivå. • Spolglansens kvalitet kan också vara en orsak.

Problem	Möjliga orsaker och åtgärder
Disken är blöt.	<ul style="list-style-type: none"> • För bästa torkresultat, aktivera alternativet XtraDry och ställ in AirDry. • Programmet har ingen torkfas eller har en torkfas med låg temperatur. • Spolglansfacket är tomt. • Spolglansens kvalitet kan också vara en orsak. • Kvaliteten på multitabletterna kan vara orsaken. Prova ett annat märke eller aktivera spolglansfacket och använd spolglans tillsammans med multitabletterna.
Insidan på maskinen är blöt.	<ul style="list-style-type: none"> • Detta är inget fel, det orsakas av fuktigheten i luften som kondenserar på väggarna.
Ovanligt skum under diskning.	<ul style="list-style-type: none"> • Använd bara maskindiskmedel. • Det läcker från spolglansfacket. Kontakta en auktoriserad serviceverkstad.
Det finns rost på besticken.	<ul style="list-style-type: none"> • Det finns för mycket salt i vattnet under diskningen. Se avsnittet "Vattenavhårdare". • Silverbestick och bestick av rostfritt stål placerades tillsammans. Undvik att sätta bestick av silver och rostfritt stål nära varandra.
Det finns rester kvar i diskmedelsfacket vid slutet av programmet.	<ul style="list-style-type: none"> • Diskmedelstabletten fastnade i facket och kunde därför inte sköljas bort med vatten. • Vatten kan inte skölja bort diskmedel från facket. Se till att spolarmen roterar fritt och inte är tilltäppt. • Se till att disken i korgarna inte hindrar locket på diskmedelsfacket från att kunna öppnas.
Lukter inifrån maskinen.	<ul style="list-style-type: none"> • Se "Intern rengöring".
Kalkavlagringar på porslin, i diskmaskinen och på insidan av dörren.	<ul style="list-style-type: none"> • Saltnivån är låg, kontrollera påfyllningsindikatorn. • Saltbehållarens lock är löst. • Vattnets hårdhetsgrad är hög. Se avsnittet "Vattenavhårdare". • Även om du använder multifunktionstabletter ska du använda salt och ställa in vattenavhårdaren. Se avsnittet "Vattenavhårdare". • Om det fortfarande finns kalkavlagringar ska maskinen rengöras med särskilda medel som är avsedda för detta ändamål. • Testa ett annat diskmedel. • Kontakta diskmedelstillverkaren.
Tråkigt, missfärgat eller naggat porslin.	<ul style="list-style-type: none"> • Se till att endast diskmaskinssäkra produkter diskas i maskinen. • Ladda och plocka ur korgarna försiktigt. Se broschyren om hur man laddar korgarna. • Lägg lätta föremål i den övre korgen.



Se "Före första användning", "Daglig användning" eller "Tips" för andra möjliga orsaker.

13. TEKNISK INFORMATION

Mått	Bredd / Höjd / Djup (mm)	596 / 818-898 / 550
Elektrisk anslutning ¹⁾	Spänning (V)	200 - 240
	Frekvens (Hz)	50 / 60
Vattentryck	bar (min. och max.)	0.5 - 8
	MPa (min. och max.)	0.05 - 0.8
Vattentillförsel	Kallt eller varmt vatten ²⁾	max 60 °C
Kapacitet	Kuvert	13
Strömförbrukning	Kvar på-läge (W)	5.0
Strömförbrukning	Av-läge (W)	0.10

¹⁾ Se märkskylten för andra värden.

²⁾ Om varmvattnet kommer från en alternativ energikälla (t.ex. solpaneler eller vindkraft) kan du använda en varmvattensanslutning för att minska energiförbrukningen.

14. MILJÖSKYDD

Återvinn material med symbolen .
Återvinn förpackningen genom att placera den i lämpligt kärl. Bidra till att skydda vår miljö och vår hälsa genom att återvinna avfall från elektriska och elektroniska produkter. Släng inte

produkter märkta med symbolen  med hushållsavfallet. Lämna in produkten på närmaste återvinningsstation eller kontakta kommunkontoret.

www.electrolux.com/shop



117887170-A-242016

