

Bruks-  
anvisning

Diskmaskin

## Innehåll

Säkerhetsinformation	2	Att välja och starta ett diskprogram	9
Produktbeskrivning	4	Diskprogram	10
Kontrollpanel	5	Underhåll och rengöring	10
Användning av produkten	6	Om maskinen inte fungerar	11
Användning av avhårdningssalt	6	Tekniska data	13
Användning av diskmedel och sköljmedel	6	Miljöskydd	13
Att ladda bestick och porslin	8	Installation	14

Med reservation för ändringar



## Säkerhetsinformation

Läs den här bruksanvisningen noggrant före installation:

- För din egen och dina tillhörigheters säkerhet.
  - För att skydda miljön.
  - För korrekt användning av produkten.
- Förvara alltid dessa instruktioner tillsammans med produkten, även om du flyttar den eller ger bort den. Tillverkaren kan inte hållas ansvarig för skada som orsakats av felaktig installation eller användning.

### Säkerhet för barn och handikappade

- Låt inte personer med nedsatt fysisk förmåga, förståndshandikapp eller brist på erfarenhet och kunskap använda produkten (gäller även barn). De ska övervakas eller instrueras vid användning av produkten av en person som ansvarar för deras säkerhet.
- Barn måste övervakas så att de inte leker med produkten.
- Förvara allt förpackningsmaterial utom räckhåll för barn. Det finns risk för kvävning eller skador.
- Förvara allt diskmedel på en säker plats. Låt inte barn röra diskmedlet.
- Håll barn och husdjur borta från produkten när luckan är öppen.

### Allmän säkerhet

- Ändra inte produktens specifikationer. Det finns risk för personskador eller skador på produkten.
- Följ diskmedelstillverkarens säkerhetsanvisningar för att undvika brännskador på ögon, mun och hals.
- Drick inte vattnet från produkten. Rester av diskmedel kan finnas kvar i produkten.

- Lämna inte produktens lucka öppen utan uppsikt. Detta för att undvika skador och att någon ramlar över luckan.
- Sitt eller stå inte på luckan när den är öppen.

### Tryck på

- Produkten är endast konstruerad för användning i hemmet. Använd inte produkten för andra ändamål, för att undvika skador på personer eller egendom.
- Använd endast produkten till att rengöra husgeråd som är lämpliga för diskmaskiner.
- Placera inga lättantändliga produkter eller föremål som är fuktiga med lättantändliga produkter i, nära eller på produkten. Det finns risk för explosion eller eldsvåda.
- Använd endast produkter som är avsedda för diskmaskiner (diskmedel, disksalt, sköljmedel).
- Salt som inte är lämpligt för diskmaskiner kan skada vattenavhårdaren.
- Fyll på salt i produkten innan du startar ett diskprogram. Salt som lämnas kvar i produkten kan orsaka korrosion eller göra hål i botten av produkten.
- Fyll aldrig sköljmedelsfacket med andra medel än sköljmedel (t.ex. rengöringsmedel eller flytande diskmedel). Det kan skada produkten.
- Kontrollera att spolarmen kan rotera fritt innan du startar ett diskprogram.
- Produkten kan utsöndra het vattenångor om du öppnar dörren medan ett diskprogram är igång. Risk för brännskador föreligger.
- Ta inte ur disken ur produkten förrän diskprogrammet är klart.

## Installation

- Se till att produkten inte är skadad. Installera eller anslut inte en skadad produkt, utan kontakta leverantören.
- Avlägsna allt förpackningsmaterial innan du installerar och använder produkten.
- Endast en kvalificerad person får utföra el- och vattenanslutningar och installation av produkten. Detta förhindrar risken för skador på produkten eller personer.
- Se till att produkten inte är ansluten till eluttaget under installationen.
- Borra inte på produktens sidor. Det kan orsaka skador på hydraulik och elektriska komponenter.

## Anslutning av vatten

- Använd nya slangar för att ansluta produkten till vattenkranen. Använd inte begagnade slangar.
- Anslut inte produkten till nya ledningar eller ledningar som inte har använts på länge. Låt vattnet rinna några minuter och anslut därefter tilloppslangen.
- Se till att du inte klämmer eller orsakar skada på vattenslangarna när du installerar produkten.
- Kontrollera att vattenkopplingarna är täta för att förhindra vattenläckage.
- Kontrollera att slangarna inte läcker när du använder produkten för första gången.

## Elektrisk anslutning

- Produkten måste jordas.
- Kontrollera att produktens märkdata överensstämmer med din strömkälla.
- Använd alltid ett korrekt installerat, stötsäkert och jordat eluttag.
- Använd inte flera kontakter eller förlängningssladdar. Risk för brand.
- Byt inte ut nätkabeln. Kontakta kundtjänst.
- Se till att du inte klämmer eller orsakar skada på stickkontakten och strömkabeln bakom produkten.
- Kontrollera att stickkontakten är åtkomlig efter installationen.
- Dra inte i nätkabeln för att koppla bort produkten från eluttaget. Ta alltid tag i stickkontakten.

## Underhåll och rengöring

- Innan du rengör produkten ska du stänga av den och dra ur nätsladden från eluttaget.

- Använd inte brandfarliga produkter eller produkter som kan orsaka korrosion.
- Använd inte produkten utan filter. Kontrollera att filtren är rätt monterade. Felaktig montering medför otillfredsställande diskresultat och kan skada produkten.
- Spruta inte vatten eller ånga för att rengöra produkten. Det finns då risk för elchock och skador på produkten.

## Åtgärder vid frysrisk

- Installera inte produkten på en plats där temperaturen understiger 0 °C.
- Tillverkaren ansvarar inte för skador orsakade av frost.

## Kundtjänst

- Endast kvalificerade personer får reparera eller utföra arbeten på produkten. Kontakta kundtjänst.
- Använd endast originaldelar vid reparationer och utbyten.

## För att kassera produkten

- För att förhindra risk för personskador:
  - Koppla bort produkten från eluttaget.
  - Klipp av strömkabeln och kassera den.
  - Avlägsna lucklåset. Detta hindrar barn eller djur från att bli instängda i produkten. Risk för kvävning.
  - Kassera produkten på din lokala sophanteringsstation.



## Varning Diskmedel är farligt och kan orsaka korrosion!

- Om en olycka inträffar med diskmedlet, kontakta en läkare omedelbart.
- Om någon får diskmedel i munnen, kontakta genast en läkare.
- Om någon får diskmedel i ögonen, kontakta genast en läkare och tvätta ögonen med vatten.
- Förvara diskmedel på en säker plats utom räckhåll för barn.
- Låt inte produktens lucka stå öppen när det finns diskmedel i behållaren.
- Fyll på diskmedel först innan du startar ett diskprogram.

# Produktbeskrivning

---

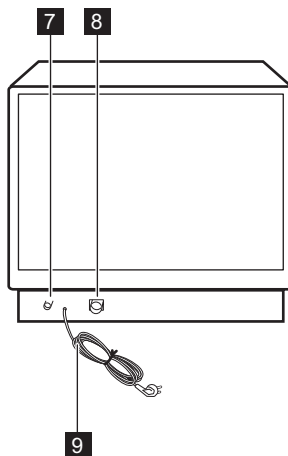
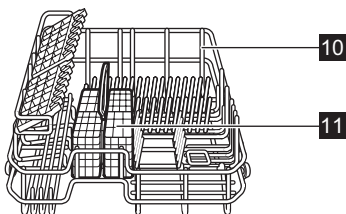
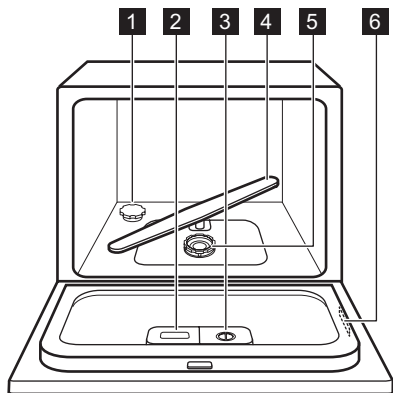

- 1** Saltbehållare
- 2** Diskmedelsfack
- 3** Sköljmedelsfack
- 4** Spolarm
- 5** Filter
- 6** Typskylt

- 7** Tilloppsslangens anslutning
- 8** Tömningsslangens anslutning
- 9** Nätkabel
- 10** Diskkorg
- 11** Bestickkorg

## Tillbehör

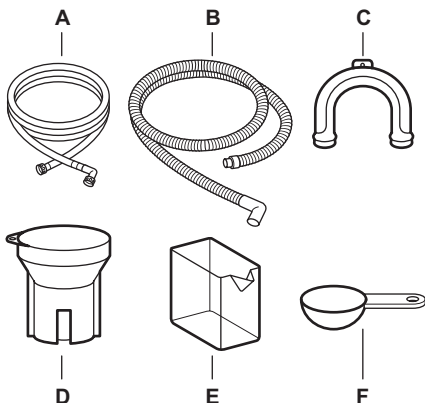

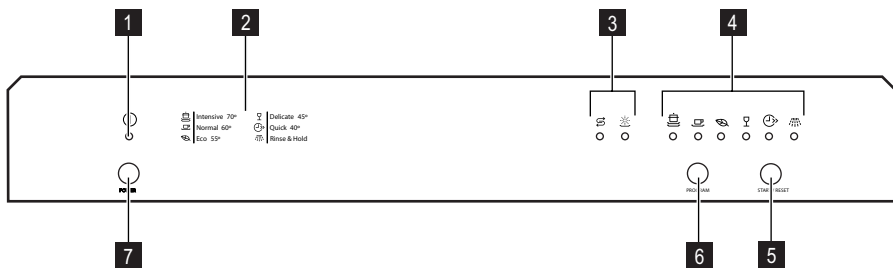

- A) Tömnings slang
- B) Tillöppsslang
- C) Plaststöd för tömnings slang
- D) Salträtt
- E) Mått för sköljmedel
- F) Skedmått för diskmedel

## Kontrollpanel



- 1 Kontrollampa för På/Av
- 2 Programguide
- 3 Kontrollampor
- 4 Programindikatorer
- 5 Start/Återställ-knapp (**START / RESET**)
- 6 Programvalsknapp (**PROGRAM**)
- 7 Strömbrytare (**POWER**)

### Kontrollampor

-  Saltkontrollampa. Tänds när saltbehållaren behöver fyllas på. När du har fyllt på behållaren kan saltkontrollampen fortsätta att lysa i några timmar. Detta inverkar dock inte negativt på produktens funktion.
-  Kontrollampa för sköljmedel. Tänds när sköljmedel behöver fyllas på.

## Användning av produkten

1. Fyll på disksalt i saltbehållaren.
2. Fyll på sköljmedel i sköljmedelsfacket.
3. Fyll produkten med bestick, porslin och övrig disk.
4. Öppna vattenkranen.
5. Ställ in rätt diskprogram för typen av disk och smutsgraden.
6. Fyll på rätt mängd diskmedel i diskmedelsfacket.
7. Starta diskprogrammet.

## Användning av avhårdningssalt

Hårt vatten innehåller en hög andel mineraler som kan skada produkten och ge dåliga diskresultat. Vattenavhårdaren neutraliserar dessa mineraler.

Säkerställ att det finns särskilt disksalt i vattenavhårdaren, så att den hålls ren och i gott skick.

Kontakta det lokala vattenverket för att få information om vattnets hårdhet där du bor.

Fylla på saltbehållaren

1. Öppna saltbehållaren genom att vrida locket moturs.
2. Fyll saltbehållaren med 1 liter vatten (endast första gången som du ska fylla med salt).
3. Använd tratten för att fylla saltbehållaren med salt.

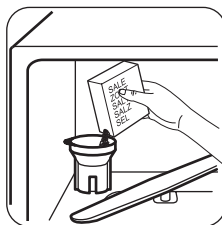

4. Ta bort eventuellt salt från saltbehållarens öppning.
5. Stäng saltbehållaren genom att vrida locket medurs.

 Det är normalt att vatten rinner över från saltbehållaren när den fylls med salt.

## Användning av diskmedel och sköljmedel

### Användning av diskmedel

 För miljös skull ska du inte använda mer diskmedel än nödvändigt.

Fylla på diskmedelsfacket

1. Tryck på spärren (A) för att öppna diskmedelsfackets lock (B).

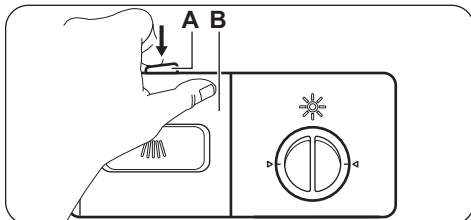

2. Häll diskmedlet (ungefär 15 g) i diskmedelsfacket (C). Diskmedelsfacket har 2 delar, (D) och (E),

som rymmer olika mängder diskmedel (15 g och 25 g). Lägg diskmedelstabletter i del (E) av facket.

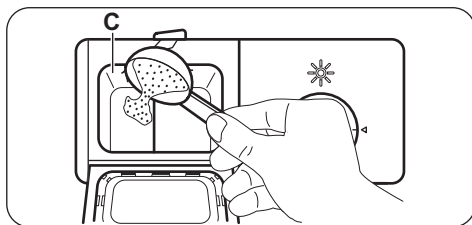

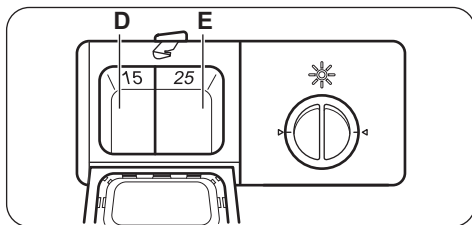

3. Stäng diskmedelsfacket. Tryck på locket tills spärren låses fast i rätt läge.
4. Om diskprogrammet har fördisk, häll lite diskmedel (ungefär 3 g) på luckans insida.

**i** Diskmedelstabletter löses inte upp helt och hållet under korta diskprogram, och diskmedelsrester kan då bli kvar på disken efter programmets slut. Vi rekommenderar att du använder diskmedelstabletter med långa diskprogram.

### Använda kombinerade disktabletter

Dessa produkter är diskmedel med kombinerade rengörings-, skölj- och saltfunktioner. Vissa typer av tabletter kan innehålla andra kemikalier.

När du använder tabletter som innehåller salt och sköljmedel behöver du inte fylla på saltbehållaren eller sköljmedelsfacket. Kontrolllamporna för sköljmedel och disksalt förblir tända när produkten är påslagen.

Ställ in sköljmedelsdoseringen på läge 1.

Se till att tabletterna är anpassade efter vattnets hårdhet där du bor (se instruktionerna på produktförpackningarna). Kontakta det lokala vattenverket för att få information om vattnets hårdhet där du bor.

### Använda diskmedel, salt och sköljmedel separat igen

1. Fyll på saltbehållaren och sköljmedelsfacket.
2. Kör ett diskprogram utan disk.
3. När diskprogrammet är färdigt, ställ in sköljmedelsfackets läge.

### Användning av sköljmedel

**i** När sköljmedel används kan disken torkas utan att det blir ränder eller fläckar.

Sköljmedelsfacket tillsätter automatiskt spolglans under den sista sköljningsfasen.

Fylla sköljmedelsfacket

1. Vrid locket (F) moturs och ta bort det.

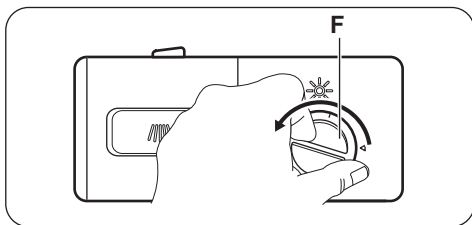

2. Fyll på sköljmedel i sköljmedelsfacket (G). Märkningen "Max" anger den maximala nivån.

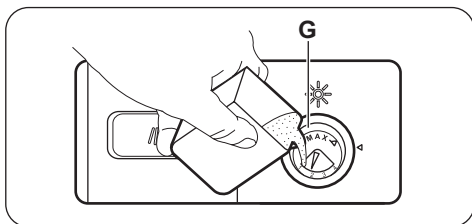

3. Torka upp eventuell utspillt sköljmedel med en absorberande trasa så att det inte bildas för mycket skum under nästa diskprogram.
4. Sätt på locket igen och vrid det medurs tills det låses fast. Kontrollera att markeringarna på locket är i linje med markeringarna på sköljmedelsfacket.

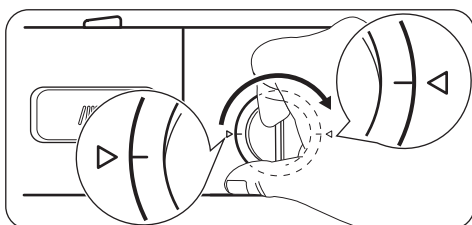

### Justera doseringen av sköljmedel

Fabriksinställning: läge 4.

Du kan ställa in doseringen av sköljmedel mellan läge 1 (lägsta dosering) och läge 4 (högsta dosering).

Vrid på doseringsväljaren (H) för att öka eller minska doseringen.

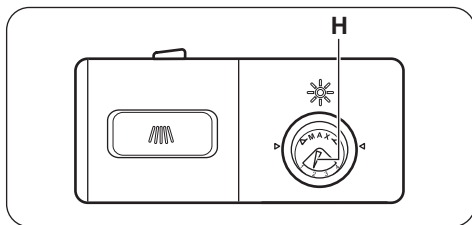

## Att ladda bestick och porslin

### Råd och tips

- Placera inte föremål i produkten som kan absorbera vatten (svampar, disktrasor).
- Ta bort alla matrester från disken.
- Blötlägg inbrända matrester på disken.
- Placera ihåliga föremål (till exempel koppar, glas och kokkärn) med öppningen nedåt.
- Se till att vattnet inte samlas i behållare eller skålar.
- Se till att bestick och diskgoods inte fastnar i varandra.
- Se till att glas inte vibrerar andra glas.
- Lägg små föremål i bestickkorgen.
- Blanda skedar med andra bestick så att de inte fastnar i varandra.
- När du har lagt föremålen i diskkorgen, se till att vattnet kan komma åt alla ytor.
- Kontrollera att lätta föremål inte kan flytta på sig.
- Vattendroppar kan samlas på plastföremål och teflonpannor.

### Fylla diskkorgen

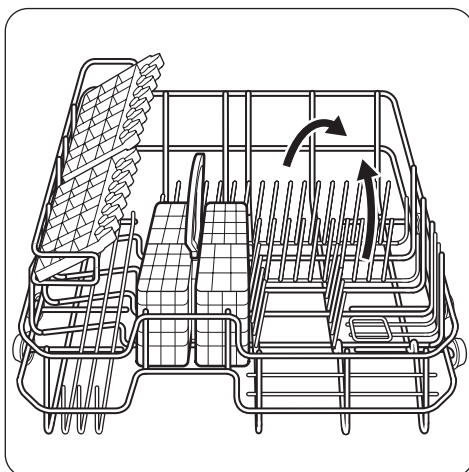
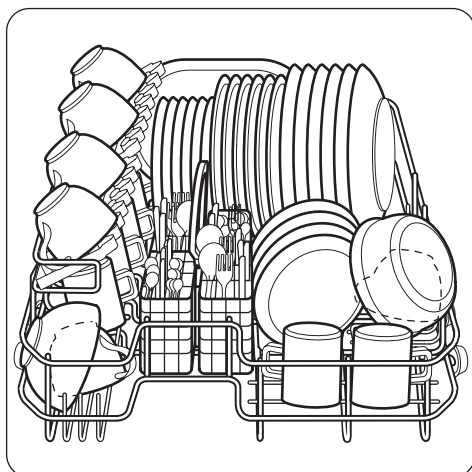

Pinnraderna i diskkorgen kan fällas ned för att ge plats åt kastruller, pannor och skålar.



**Varning** Lägg knivar och alla andra föremål med vassa kanter i bestickkorgen med spetsarna

nedåt eller i horisontellt läge. Kontrollera att spetsarna inte sticker ut från undersidan av bestickkorgen.



Blanda skedar med andra bestick så att de inte fastnar i varandra.

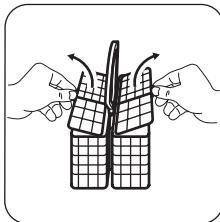

Bestickkorgen har 2 galler som du enkelt kan ta bort.

## Att välja och starta ett diskprogram

### Starta diskprogrammet

1. Stäng luckan.
2. Öppna vattenkranen.
3. Tryck på strömbrytaren för att aktivera produkten.
  - Kontrolllampan för På/Av tänds.
  - Kontrolllampan för diskprogrammet 'Eco 55°' tänds.
4. För att ställa in ett annat diskprogram, tryck på programknappen tills kontrollampan för det önskade diskprogrammet tänds.
5. Tryck på Start/Återställ-knappen för att starta diskprogrammet.
  - Kontrollampan för det valda diskprogrammet börjar att blinka.

### Avbryta ett diskprogram

1. Tryck på Start/Återställ-knappen.
  - Diskprogrammets kontrollampa slutar blinka.
2. Tryck på Start/Återställ-knappen igen. Diskprogrammet fortsätter från den punkt där det avbröts.
  - Diskprogrammets kontrollampa börjar att blinka.

**i** När du avbryter ett diskprogram hörs en ljudsignal tills du trycker på knappen Start/Återställ för att fortsätta programmet.

### Avbryta diskprogrammet

1. Håll Start/Återställ-knappen intryckt.

- En första ljudsignal hörs, som signalerar att diskprogrammet har stoppats.
  - En andra ljudsignal hörs, som signalerar att diskprogrammet har avbrutits.
2. Släpp Start/Återställ-knappen.

**i** Kontrollera att det finns diskmedel i diskmedelsfacket innan du startar ett nytt diskprogram.







### När diskprogrammet är klart

När diskprogrammet är klart avges en återkommande ljudsignal i ungefär 8 sekunder. Diskprogrammets kontrollampa slutar blinka.

1. Tryck på strömbrytaren för att avaktivera produkten.
2. Öppna luckan till produkten.
3. Stäng vattenkranen.
  - För effektivare torkning, låt luckan stå på glänt några minuter.
  - Låt disken kallna innan du plockar ut den ur produkten. Varm disk kan lätt skadas.

**i** Det kan finnas vatten på sidorna och på produktens lucka. Rostfritt stål kallnar snabbare än disken.

## Diskprogram

Program	Typ av smuts Typ av disk	Programbeskrivning	Varaktighet (min.)	Energi (kWh)	Vatten (l)
 Intensive 70°	Hårt smutsad disk Porslin, bestick, kast- ruller och pannor	Fördisk Disk 70 °C Sköljningar Torkning	145	0.94	11
 Normal 60°	Normalt smutsad disk Porslin, bestick, kast- ruller och pannor	Fördisk Disk 60 °C Sköljningar Torkning	125	0.70	8.4
 Eco 55° <sup>1)</sup>	Normalt smutsad disk Porslin och bestick	Fördisk Disk 55 °C Sköljningar Torkning	170	0.63	8.4
 Delicate 45°	Normalt eller lätt smutsad disk Finporslin och glas	Disk 45 °C Sköljningar Torkning	75	0.48	6.8
 Quick 40° <sup>2)</sup>	Ny smuts Porslin och bestick	Disk 40 °C Sköljningar	30	0.30	6
 Rinse & Hold <sup>3)</sup>		Kall fördisk	14	0.01	2.1

1) Detta är standardprogrammet för testinstitut (EN 50242). Se medföljande blad för testinformation

2) Med detta program kan du diska nyligen använd disk. Det ger goda diskresultat på kort tid.

3) Använd programmet för att snabbt skölja disken. Det hindrar att matrester fastnar på disken och dålig lukt kommer ut ur produkten.

Använd inte diskmedel med detta program.

## Underhåll och rengöring

### Ta loss och rengöra filtren

Smutsiga filter försämrar diskresultatet.

Silarna kräver endast mycket lite underhåll, kontrollera dem då och då och rengör om det behövs.

1. Vrid det fina filtret (**B**) moturs och ta ut det från huvudfiltret (**A**).

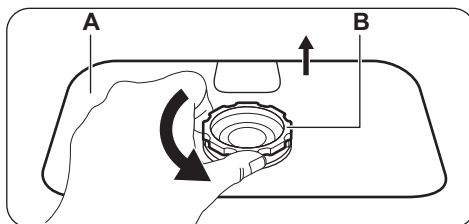

2. För att avlägsna grovfiltret (**C**), håll fast det fina filtret ordentligt (**B**) och tryck på grovfiltrets två sidor (**C**).
3. Dra ut grovfiltret (**C**) ur det fina filtret (**B**).

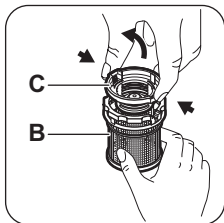

4. Tvätta de två filtren ordentligt med vatten och en borste.
5. Avlägsna huvudfiltret (A) och tvätta det ordentligt med vatten.
6. Sätt tillbaka huvudfiltret (A) i dess ursprungliga läge. Kontrollera att det sitter ihop ordentligt.

7. Sätt grovfiltret (C) i det fina filtret (B). Kontrollera att de sitter ihop ordentligt.
8. Sätt det fina filtret (B) i huvudfiltret (A) och vrid medurs tills det låser fast.

### Rengöring av spolarmarna

Ta inte bort spolarmarna.

Om hålen i spolarmarna är igensatta, tag bort smuts med en vasst föremål.

### Rengöring av utvändiga ytor

Rengör maskinens utvändiga ytor och kontrollpanelen med en mjuk, fuktig trasa

Använd bara neutrala rengöringsmedel.

Använd inte produkter med slippeffekt, skursvampar eller lösningsmedel (t.ex. aceton).

## Om maskinen inte fungerar

Produkten startar inte eller upphör att fungera. Prova först att hitta en lösning på problemet (se tabellen). Kontakta kundtjänst om du inte kan lösa problemet.

### Vid vissa fel visas larmkoder:

Diskprogrammets kontrollampa 'Rinse & Hold' blinkar mycket snabbt.  
En återkommande ljudsignal hörs i ungefär 30 sekunder.

Produkten fylls inte med vatten.

Diskprogrammets kontrollampa 'Delicate 45°' blinkar mycket snabbt.  
En återkommande ljudsignal hörs i ungefär 30 sekunder.

Översvämningsskyddet är aktiverat.

**!** **Varning** Stäng av produkten innan du utför kontrollerna.

Problem	Möjlig orsak	Möjlig lösning
Diskprogrammet startar inte.	Stickkontakten sitter inte ordentligt i eluttaget.	Sätt i stickkontakten.
	Luckan är öppen.	Luckan är öppen.
	Säkringen i säkringsskåpet är skadad.	Byt ut säkringen.
Produkten fylls inte med vatten.	Vattenkranen är stängd	Öppna vattenkranen.
	Vattentrycket är för lågt.	Kontakta berörd myndighet.

Problem	Möjlig orsak	Möjlig lösning
	Tilloppsslangen är inte rätt ansluten.	Kontrollera att anslutningen är korrekt.
	Tilloppsslangen är skadad.	Kontrollera att tilloppsslangen inte är skadad.
Produkten tömmer inte ut vattnet.	Tömningsslangen är inte rätt ansluten.	Kontrollera att anslutningen är korrekt.
	Filtren är igensatta.	Kontrollera att filtren är rena.
	Diskhon är igensatt.	Kontrollera att diskhon töms ordentligt. I annat fall, kontakta en rörmokare.
Översvämningsskyddet är aktiverat.		Stäng vattenkranen och kontakta kundtjänst.

Sätt på produkten efter kontrollen. Välj och starta diskprogrammet på nytt.  
 Kontakta kundtjänst om problemet uppstår igen.  
 Kontakta kundtjänst om andra felkoder visas på displayen.

Information som kundtjänst behöver finns på typskylten.  
 Anteckna denna information:

– Serienummer (SN.) .....

### Diskresultat och torkning är inte tillfredsställande.

Problem	Möjlig orsak	Möjlig lösning
Disken är inte ren.	Valt diskprogram är inte lämpligt för diskgodset och smutsgraden.	Kontrollera att det valda diskprogrammet passar diskgodset och smutsgraden.
	Diskkorgen har inte fyllts på korrekt, vattnet nådde inte alla ytor.	Fyll diskkorgen på rätt sätt.
	Spolarmen kan inte rotera fritt eftersom disken har placerats felaktigt.	Kontrollera att disken inte har placerats så att den blockerar spolarmen.
	Filtren är igensatta.	Kontrollera att filtren är rena.
	Filtren är felaktigt ihopsatta eller installerade.	Kontrollera att filtren är korrekt ihopsatta och installerade.
	För lite eller inget diskmedel alls har använts.	Kontrollera att tillräckligt mycket diskmedel används.
Kalkfläckar på diskgodset.	Saltbehållaren är tom.	Fyll på disksalt i saltbehållaren.
	Locket till saltbehållaren är inte stängt ordentligt.	Kontrollera att locket till saltbehållaren är stängt ordentligt.
Det är ränder, mjölkaktiga fläckar eller en blåaktig beläggning på glas och porslin.	Dosen för sköljmedel är för hög.	Minska sköljmedelsdoseringen.

Problem	Möjlig orsak	Möjlig lösning
Torkade vattendroppar på glas och disk gods.	Dosen för sköljmedel är för låg.	Öka sköljmedelsdoseringen.
	Diskmedlet kan också vara orsaken.	Använd en annan typ av diskmedel.
Disken är våt.	Du har valt ett diskprogram utan torkning.	Låt luckan till diskmaskinen stå på glänt några minuter innan du plockar ur disken.
Disken är våt och glanslös.	Sköljmedelsfacket är tomt.	Fyll på sköljmedel i sköljmedelsfacket.

## Tekniska data

Mått	Vikt	550 mm
	Höjd	438 mm
	Djup	500 mm
Elektrisk anslutning	Se typskylten	
	Nätspänning	220–240 V
	Frekvens	50 Hz
Vattentryck	Min	0,04 MPa
	Max	1 MPa
Vattentillförsel <sup>1)</sup>	Kallt eller varmt vatten	max. 60 °C
Kapacitet	Kuvert	6

1) Anslut tilloppsslangen till en vattenkran med 3/4-tums rörgänga.

 Om varmvattnet kommer från en alternativ energikälla (t.ex. bergvärme, fjärrvärme eller vindkraft)

kan du använda en varmvattensanslutning för att minska energiförbrukningen.

## Miljöskydd

Symbolen  på produkten eller emballaget anger att produkten inte får hanteras som hushållsavfall. Den skall i stället lämnas in på uppsamlingsplats för återvinning av el- och elektronikkomponenter. Genom att säkerställa att produkten hanteras på rätt sätt bidrar du till att förebygga eventuellt negativa miljö- och

hälsoeffekter som kan uppstå om produkten kasseras som vanligt avfall. För ytterligare upplysningar om återvinning bör du kontakta lokala myndigheter eller sophämtningstjänst eller affären där du köpte varan.

Återvinn material med symbolen . Återvinn förpackningen genom att placera den i lämpligt kärl.

# Installation

## Avloppsanslutning

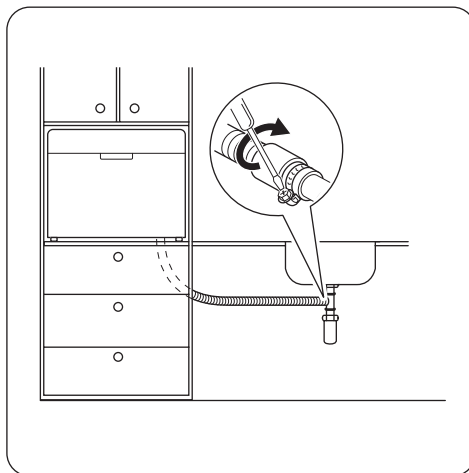
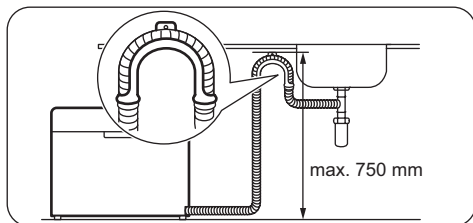

- Anslut tömningsslangen till ett avloppsrör som är minst 40 mm i diameter
- Placera tömningsslangen direkt i diskhon. Använd det särskilda plaststödet

Tömningsslangen måste sitta mindre än 750 mm från produktens botten för att förhindra problem under tömningsfaserna.

Lossa diskhons propp när produkten tömmer vatten för att förhindra att vattnet rinner tillbaka in i produkten.

Förlängningen till tömningsslangen får inte vara längre än 2 m. Den invändiga diametern får inte vara mindre än slangens diameter.

Ta bort plastmembranet (**A**) om tömningsslangen ansluts till en diskhös vattenlås. Om membranet inte av-

lägsnas kan matrester ansamlas och täppa igen tömningsslangens förbindning.

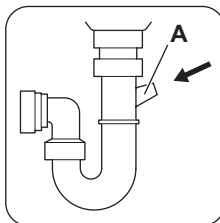





[www.electrolux.com/shop](http://www.electrolux.com/shop)

